

NORTON

SAINT-GOBAIN

Reshaping
your
world.

DOKONALÁ TECHNOLOGIE BROUŠENÍ
PRŮMYSLOVÉ
APLIKACE
2018



SAINT-GOBAIN

ÚVOD 04-12

Změňte svůj svět	04
Řešení trhu	06
Rozlišení produktů - dobrý, lepší, nejlepší	08
Podpora presentace	09
Vaše bezpečnost je naší prioritou	10

ŘEZACÍ & BROUSÍCÍ KOTOUČE 13-34

Úvod	14
------	----

ŘEZACÍ A BROUSÍCÍ KOTOUČE 16-28

pro opracování a svařování kovů	16
pro kolejnice	25
pro slévárnu	26
pro rafinérie a ropný průmysl	28

ŘEZACÍ KOTOUČE 29-31

pro benzinové pily	29
pro kapovací pily	30
pro stacionární stroje	31
Technické informace	32

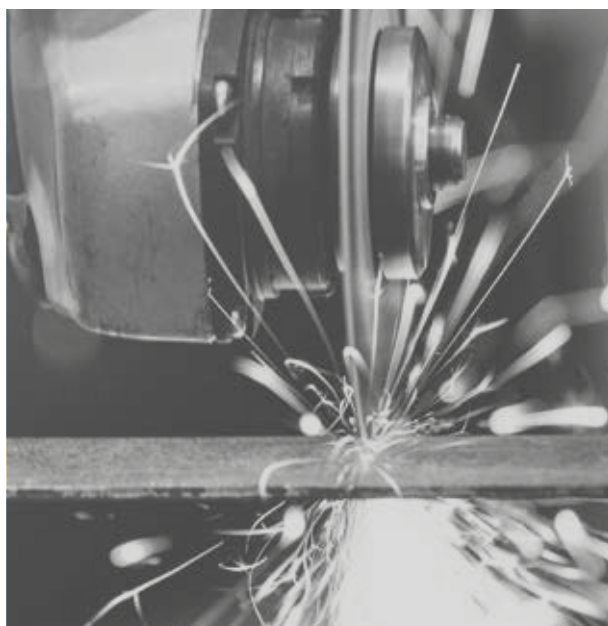

BRUSIVA NA PODLOŽCE 35-200

Úvod	36
------	----

DISKY 43-96

Úvod	44
Vulkanfibrové disky	47
Lamelové kotouče	52
Polopružné disky	58
Rapid Strip	59
Rapid Blend	60
Rapid Prep	62
Leštící kotouče	65
Norgrip a Beartexové disky	66
Brusné mřížky	75
Podlahářské disky	76
Podlahářské pady	78
Disky SpeeddLok pro mini úhlové brusky	92
Nástroje a sady pro mini úhlové brusky	95

KOTOUČE 97-130

Lamelová kola	98
Navíjené kotouče	120
Rapid Strip kotouče	125
Rapid Blend kotouče	127
Vysoce odolné disky	129

ROLE 131-143

Role pro ruční broušení	132
Papírové a textilní role	135
Beartex role	140
Rotolo Beartex a role s molitanem	142

ARCHY a BRUSNÉ PADY 145-156

Obdélníkové výseky	146
Archy a ruční pady	149
Brusné hubky	155

PÁSY 157-181

Pásy pro pilníkové brusky	158
Pásy pro ruční elektrické pásové brusky	164
Úzké pásy	167
Rapid Prep pásy	174

SPECIALITY 183-197

Brusné prstýnky	184
Cartridge rolky	189
Brusné hvězdičky	195

OBSAH

POJENÉ BROUSÍCÍ NÁSTROJE 201-266

Úvod 202

Přesné broušení 207-237	
Rovné kotouče 212	
Kotouče talířové 231	
Kotouče hrnkovité a miskovité 234	
Brousící prstence 235	
Segmenty 236	

MONTOVANÁ TĚLÍSKA & KOTOUČE 237-244	
Vitrifická montovaná tělíska 239	
Organická montovaná tělíska 247	

OROVNÁVACÍ KAMENY 249-258	
Orovnávací kameny 250	
Ruční & kombinované olejové kameny 252	
Brousící & přesné pilníky 254	
Brousící pilníky & speciality 257	

ORGANICKÉ BROUSÍCÍ KOTOUČE ROVNÉ A HRNCOVITÉ 259-260	
Organické kotouče 260	
Brousící misky 260	

ROVNÉ VYZTUŽENÉ A NEVYZTUŽENÉ ŘEZACÍ KOTOUČE 261-266	
Bezvýstužové kotouče 262	
Výstužové kotouče 262	

SUPERABRASIVA 267-302

Úvod 268

DIAMANTOVÉ A CBN BROUSÍCÍ KOTOUČE 269-302	
pro obráběcí nástroje 272	
pro univerzální broušení kruhových nástrojů 275	
pro ostření pilových kotoučů HSS 278	
pro ostření pilových kotoučů HSS 282	
pro všeobecné strojírenství 283	

Diamond lapping compounds 291	
Diamond files 292	
Diamond Dressers 293	

DIAMANTOVÉ NÁSTROJE 303-328

Úvod 304

DIAMANTOVÉ KOTOUČE 305-317	
na beton & železobeton 305	
na stavební materiály 306	
na multi materiál 311	
na keramické & porcelánové obklady 314	
na asfalt & abrasivní materiály 317	

BROUSÍCÍ MISKY 318-320	
na beton & stavební materiály 318	

JÁDROVÉ VRTACÍ KORUNKY 321-326	
na beton 321	
na stavební materiály 324	

Technické informace 326	
-------------------------	--



DRÁTĚNÉ KARTÁČE & TVRDOKOVÉ FRÉZY 329-367

Drátěné kartáče 320	
Tvrdokovové frézy 349	
Nástroje na srážení hran 362	
Drátěnky 367	



PŘEDSTAVTE SI SVĚT, KTERÝ JSME VYTVOŘILI -
PŘEDSTAVTE SI SVĚT, KTERÝ NEUSTÁLE NAVRHUJE
TO NEJLEPŠÍ ŘEŠENÍ - PŘEDSTAVTE SI, ŽE MĚNÍME
NÁŠ SVĚT SPOLU, VŠUDE.

Už když začínáte svůj den, my jsme na vás mysleli a přemýšleli o produktech, které vyrábíme, jak mohou přinést podstatný rozdíl ve formování vašeho světa - každý den.

Saint-Gobain Abrasives přináší výkonné, přesné a uživatelsky přívětivé řešení pro broušení, tvarování a dokončování všech druhů materiálů ve všech aplikacích všude kolem nás.

Naši zákazníci požadují nejchytřejší návrhy, abychom se zamysleli nad vědami o materiálech a technologiích, abychom navrhovali a rozvíjeli naše produkty s udržitelnou inovací. Naši zákazníci chtějí správné volby, a očekávají závazek k nejvyšším standardům pro vaši bezpečnost, pohodlí, efektivitu a dodávali tak nejširší portfolio brusiva. Tak můžeme změnit náš svět.

A řežeme, brousíme a leštíme každý materiál pro každou aplikaci. Naši zákazníci chtějí opravdu profesionální partnery. Zaměřujeme se tak na naše kořeny a naši rozmanitost s naší vysoce uznávanou značkou Norton s více než 135ti lety zkušeností a s více než 10 000 nadšenými zaměstnanci prostřednictvím naší globální sítě s 60 pobočkami v téměř 30 zemích na všech kontinentech. V USA, Evropě, Číně a Indii, naši místní prodejní profesionálové, aplikační inženýři a zákaznický servis, ... věnujeme se našim zákazníkům a našim distribučním partnerům.

A neustále investujeme, abychom optimalizovali náš dodavatelský řetězec a digitalizovali naše procesy, nabízeli vynikající služby a konečnou spokojenost zákazníků každý den, všude.

Poskytujeme služby v mnoha segmentech trhu - výroba kovů, výroba a průmysl, elektronika a speciality, zpracování dřeva, doprava, automobilový průmysl, stavební výroba i kutilství, energetika a životní prostředí.

Na konci dne, bez ohledu na trh, bez ohledu na požadavky, jsme zde, abychom pomohli vaší firmě produkovat lepší výsledky každý den. Změňme náš svět společně.

ZÁVAZKY N



NORTON

®

SAINT-GOBAIN

ZMĚŇTE SVŮJ SVĚT SPOLEČNĚ,

www.sgabrasives.cz

www.saint-gobain-abrasives.com/cs-cs

NAŠÍ ZNAČKY

CHYTRÝ
DESIGN

SERIÓZNÍ
PARTNER

ZAMĚŘENO NA KAŽDÉ ODVĚTVÍ
PRŮMYSLU...





ŘEŠENÍ PRO VŠECHNA ODVĚTVÍ

Společnost Norton neustále dodává inovativní řešení napříč hlavními průmyslovými odvětvími - od moderních výrobních systémů až po vodní elektrárny, elektroniku až po stavbu, a obecné projekty zaměřené na rekonstrukce. Brusiva jsou nedílnou součástí každodenního přetváření světa: ať už jde o brousící papír na nábytek, diamantové kotouče pro řezání betonu a kamene, brousící kotouče pro údržbu strojů a vysoce přesné brousící zařízení nebo disky pro obnovu karoserie automobilů. Program Norton brusiva pro průmyslové aplikace řeší potřeby mnoha odvětví, včetně: "



OBRÁBĚNÍ KOVŮ

Norton nabízí brusiva na odstraňování rzi, broušení po svařování, odstraňování nátěrů a laků, sjednocování povrchu, dokončování a leštění s vynikajícím poměrem výkonu a životnosti. Všechny produkty Norton vynikají při výrobě, svařování, údržbě a opravách. Udrží provozní náklady a prostoje na minimu.



OCELÁŘSKÝ PRŮMYSL

Brusivo Norton pro použití v ocelárnách, řezací a brousící kotouče, archy, role, listy, kola, prstence, misky, byly navrženy tak, aby vaše produktivita byla vysoká a náklady byly nízké. Všechny brusiva Norton jsou vyráběny a bezpečnostně testovány v souladu s nejpřísnějšími evropskými bezpečnostními normami EN12413, ISO a oSa.



NÁSTROJÁRNY

Pro přesné broušení a ostření obráběcích nástrojů, jako jsou stopkové nástroje, nože a pilové listy frézovacích strojů, jsou určeny vysoce kvalitní a výkonné diamantové a CBN kotouče a brousící misky Norton a to i pro nejnáročnější materiály.



LOŽISKA & OZUBENÁ KOLA

Společnost Norton nabízí celou řadu řešení, která zajišťují, že ložiska a ozubená kola jsou vyráběna podle nejvyšších standardů. Vysoce výkonné brousící kotouče s nejnovější inovací v pojené technologii; maximalizovat účinnost a kvalitu dílů. Profilové orovnávače Norton dodávají kompletní řešení pro plynulou a výkonnou výrobu ozubení, profilové broušení, broušení na kuželovém ozubení, honování.



DOPRAVA

Od broušení a tvarování až po srážení hran, odhrotování a dokončování křídel letadel, je možné spoléhat na Norton, aby bylo dosaženo nejvyššího výkonu. Norton snižuje provozní náklady a zvyšuje kvalitu a výkonnost při výrobě komponentů motorů a karoserií pro motocykly, automobily, kamióny a autobusy, ale i při údržbě kolejí a tratí. Lodní a námořní průmysl spoléhá na naše speciální brusiva pro opravy a výrobu lodí.



ZDRAVOTNICTVÍ

Brousící materiály Norton vytvářejí výjimečné výsledky a pomáhají vyrábět kvalitní výrobky podle nejpřísnějších požadavků optického, zdravotnického a metalurgického průmyslu. V průběhu celého výrobního procesu se používají vysoce vyvinuté brousící kotouče, pásy, brusiva na netkaných textilích, leštící kotouče a pásy, pojené brousící kotouče a diamantové CBN nástroje pro výrobu kloubních a kyčelních kloubů, protetiky a zdravotnických nástrojů.



ENERGETIKA

Řada Norton Oil & Gas je ideální pro použití při výrobě a opravách komponentů pro vysoké i nízké napětí, stavby lodí, ropných plošin a potrubí. Společnost Norton kromě toho nabízí kompletní řešení pro výrobu a údržbu pozemních a pobřežních větrných elektráren, pro broušení lopatek, přenosné řezání a dokončování převodů, výrobu ložisek, nožů, těsnění a pouzder.



STAVEBNICTVÍ

Norton Clipper je jediným místem pro veškeré stavební práce, jako je řezání, vrtání, broušení či leštění stavebních materiálů. Můžeme vás vybavit nejbezpečnějšími a nejvýkonnějšími řezacími i brousícími kotouči, ale i stroji, které nejen pomáhají zlepšit a usnadnit vaši práci, ale též přispívají k ekologičtějšímu prostředí.



DŘEVO & NÁBYTEK

Ať už jste tesař, truhlář, výrobce podlahových krytin, výrobce nábytku nebo restaurátor, Norton nabízí kompletní nabídku brusiva pro kalibraci, ostření nástrojů a dokončovací aplikace.

KLASIFIKACE PRODUKTŮ

Společnost Norton nabízí nejširší výběr brusiva tak, aby splňoval nejnáročnější požadavky zákazníků na kvalitu i cenu. Rozsah je rozdělen do tří úrovní kvality (dobrý / lepší / nejlepší), které vám pomohou vybrat správný produkt pro konkrétní aplikaci.

INOVACE

Inovace Norton nabízí vynikající produktivitu a všestrannost.

DOBŘE +++

Výrobky kategorie **DOBŘE** slibují nejvyšší kvalitu, kterou očekáváte od výrobku s nízkou počáteční cenou. Tyto produkty jsou skvělým nákupem, který předčí výkonem vaše očekávání a současně je konkurenceschopnou volbou pro uživatele, který požaduje nejlepší cenu.

LEPŠÍ ++++

Výrobky s kvalitou **LEPŠÍ**, poskytují vynikající kombinaci výkonu a ceny. Mohou být správnou volbou, když požadujete vysoký výkon s vysokou produktivitu a snížíte náklady. Ušetříte peníze a získáte lepší výkon.

NEJLEPŠÍ +++++

Naše **NEJLEPŠÍ** produkty jsou navrženy pro zákazníky, kteří hledají nejvyšší produktivitu při nejnižších celkových nákladech. Tato špičková řešení znamenají působivý a měřitelný dopad na vaše náklady. Když investujete do produktů řady **NEJLEPŠÍ**, očekáváte, že budete trávit méně času výměnou brusiva a získáte více času na výrobu.

PŘEHLED SORTIMENTU

	DOBŘE +++	LEPŠÍ ++++	NEJLEPŠÍ +++++	INOVACE +++++
ŘEZACÍ & BROUSÍCÍ KOTOUČE	STARLINE	VULCAN FOUNDRY X OIL & GAS RAIL MULTI MATERIAL	OMEGA 1 2 3 ALU DIALAST	NORTON QUANTUM NORTON QUANTUM 3
BROSIVO NA PODLOŽKÁCH	ALU METAL STARLINE BEARTEX RAPID STRIP BDX RAPID BLEND RAPID PREP RAPID POLISH RAPID FINISH	NORZON VULCAN VORTEX RAPID BLEND VORTEX RAPID PREP X-TREME PRO PRO FILM	NORTON QUANTUM GREENLYTE NORSTAR BLAZE RAPID STRIP BLAZE RED HEAT PRO PLUS BLUEFIRE NORZON VIKING SG	NORTON QUANTUM
POJENÉ BROUSÍCÍ NÁSTROJE	38A 19A 32A A 39A 37A	SGA/SGB 38A VS3 GF	NQ SG VS3 3SG/SSG	NQ VS3
DIAMANTOVÉ NÁSTROJE	CLASSIC	PRO	EXTREME	-
SUPERABRASIVA	B49	B99	AZTEC IV ECO LINE	-

PODPORA PRODEJE

Máme k dispozici kompletní sadu displejů značky Norton, která nám pomohou prezentovat naše produkty. Prodejní grafiku, může být také přizpůsobena požadavkům zákazníků a pro sortiment různých oborů.



REGÁL SET

- Kompletní sada obsahuje všechny komponenty potřebné k sestavení regálu a jakýkoli produktový sortiment, jak je na obrázku.
- Sada obsahuje: základna 1x, děrovaná deska 4x, horní rampa 1x, police 1x, lišta s 5 trny 1x, nohy 2x, háčky 35x
- Příslušenství lze objednat zvlášť, je-li to potřeba.

TYPY REGÁLŮ	POČET	NORTON	CLIPPER
Regál se světlem	1	410076979	410048416
Regál se světlem (konektor UK)	1	410058121	410050915
Regál bez světla	1	410076980	410048415

PŘÍSLUŠENSTVÍ	POČET	NORTON	CLIPPER
Rampa se světlem	1		
Rampa bez světla	1		
Police	1		
Držák na jádrovou vrtačku 2x	1	MTO	MTO
Universální háčky 35x	1		
Držák na jádrový vrták	1		

PŘENOSNÝ STOJAN NA ŘEZACÍ A BROUSÍCÍ KOTOUČE

- Sada obsahuje: Jednotka x1, záhlaví x1, kolíky x22, boční panely x2
- H: 1740 mm x W: 380 mm x D: 580 mm

POPIS	POČET	OBJEDNACÍ ČÍSLO
Přenosný stojan	1	410090016



GRAFICKÉ NÁVRHY

Grafiku lze přizpůsobit vašim požadavkům. Informace o designu na míru kontaktujte prosím svého místního obchodního zástupce.

AUTOBUSOVÉ ZASTÁVKY

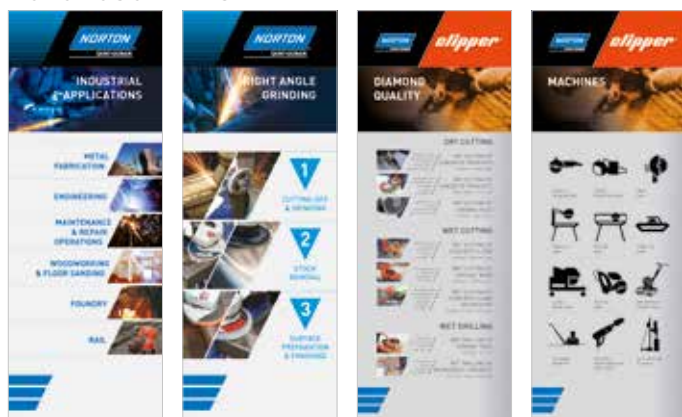

LETÁKY



VAŠE BEZPEČNOST JE NAŠE PRIORITYA

Bezpečnost brusiva začíná u nás. Vaše bezpečnost je naší první prioritou, takže všechny výrobky Norton jsou vyráběny v souladu s nejpřísnějšími evropskými a mezinárodními normami v oblasti ochrany zdraví, bezpečnosti a životního prostředí. Chápeme, že vaše životní prostředí je čím dál náročnější, rizika a očekávání jsou vysoká, riskujete život a končetiny pokaždé, když vezmete do ruky stroj k řezání nebo broušení. Proto se vždy ujistíme, že naše výrobky fungují na nejvyšší bezpečnostní úrovni. A nejen to, klademe velký důraz bezpečnost pracovních podmínek pro naše vlastní zaměstnance v průběhu celého výrobního procesu.

oSa®

The Organisation for the Safety of Abrasives

Jako jeden ze zakládajících členů společnosti oSa jsme se umístili mezi kvalitními výrobci s nejvyššími bezpečnostními pravidly a jsme hrdí na to, že jsme získali ochrannou známku. Prostřednictvím přísného systému monitorování a auditu každoročně udržujeme naši reputaci bezpečného a zodpovědného výrobce kvalitních brusiv. V souladu s evropskými a mezinárodními normami EN12413, EN13236 a EN13743 pro diamantové, pojená produkty a brusiva na podložkách a ISO 9001, 14001 a OHSAS 18001 pro naše výrobní místa. Není to jen proto, že je to zákonný požadavek, je to také proto, že nám na tom záleží. Zvolte ochrannou známku oSa®; testovaných kvalitních výrobků nejvyšší úrovně bezpečnosti.

FEPA

The Federation of European Producers of Abrasives

Také jako zakládající člen sdružení FEPA, vždy pracujeme s aktuálně nejnovějšími technickými, právními a vědeckými regulačními předpisy, což znamená, že jsme vždy o krok napřed. Společnost FEPA společně s OSA má za cíl podporovat nejvyšší, v současnosti dosažené bezpečnostní standardy a další budoucí vývoj.



Náš závazek k zaměstnancům a udržitelnost

Jako globální firma a v souladu s našimi obchodními hodnotami a vizemi naší politiky podporujeme náš závazek vůči zaměstnancům a udržitelnosti, mezi něž patří: provádění ambiciózní politiky neustálého zlepšování zdraví, bezpečnosti na pracovišti, nepřetržitá podpora osobního rozvoje našich zaměstnanců. Chceme být odpovědným a udržitelným hráčem na mezinárodním trhu a v rámci našich místních komunit, minimalizujeme dopady na životní prostředí našimi operacemi s jasnými prioritami; neustálý rozvoj ekologicky zhodnocovaných produktů, které přinášejí našim zákazníkům další hodnotu.

V katalogu můžete najít užitečné tipy a bezpečnostní pokyny týkající se bezpečnosti u každé skupiny výrobků. Další informace a podrobné poradenství naleznete na www.nortonabrasives.com.





HORTON
SAINT-SAIN

Reshaping
your
world.



VÍCE SE DOZVÍTE
OD NAŠICH
SPECIALISTŮ NA:
www.nortonabrasives.com

NORTON

SAINT-GOBAIN®



NORTON

SAINT-GOBAIN®

ŘEZNÉ A
BRUSNÉ KOTOUČE

ŘEZNÉ A BRUSNÉ KOTOUČE

Představení	14	ŘEZNÉ KOTOUČE	29-31
ŘEZNÉ A BRUSNÉ KOTOUČE	16-28	do ručních benzínových pil	29
Těžké strojírenství, ocelárny, svařovny.	16	pro stacionární pily	30
určené na kolejnice	25	pro kapovací pily	31
pro slévárny	26	Technické informace	32
pro ropný průmysl, plynovody, ropovody	28		

PŘEDSTAVENÍ

Řezací a brusné kotouče Norton pro ruční a stacionární brusky poskytují vynikající výkon a komfort i v nejnáročnějších provozech. Široký sortiment nabízí kotouče na řezání a broušení veškerých železných i neželezných materiálů používaných v průmyslových výrobcích.



POROZUMĚNÍ VÝROBKU

- 1 Třída kvality
- 2 Materiál
- 3 Průměr x síla x upínací otvor (mm)
- 4 Specifikace
- 5 Maximální obvodová rychlost
- 6 Stroje pro řezání a broušení
- 7 Objednávací kód výrobku
- 8 OSA certifikace
- 9 EN12413

VÝBĚR BRUSNÉHO KOTOUČE PRO ÚHLOVOU BRUSKU

PLEASE CHECK !!!

Doporučeno ●



MATERIÁL	NOVÉ NORTON QUANTUM3	OMEGA	VULCAN	STARLINE	1-2-3	NOVÉ ALU	NOVÉ FOUNDRY X	NOVÉ DIALAST	OIL & GAS
	+++++	+++++	++++	+++	+++++	++++	++++	+++++	++++
Ocel/ konstrukční ocel	●	●	●	●	●		●		●
Nízkolegované oceli	●	●	●	●	●		●		●
Vysocolegované oceli	●	●		●					●
Tenké plechy, profily	●	●	●						●
Nerezová ocel	●	●	●		●				●
Litina							●		
Neželezné kovy						●			
Titan	●		●			●			
Kámen, beton			●						
Keramické obklady			●						

VÝBĚR ŘEZNÉHO KOTOUČE PRO ÚHLOVOU BRUSKU

PLEASE CHECK !!!



Doporučeno ●

MATERIÁL	NOVÉ NORTON QUANTUM3	OMEGA	VULCAN	STARLINE	1-2-3	NOVÉ ALU	NOVÉ FOUNDRY X	NOVÉ DIALAST	OIL & GAS	RAIL	MULTI MATERIAL
Ocel/ konstrukční ocel	●	●	●	●	●	●	●	●	●	●	●
Nízkolegované oceli	●	●	●	●	●	●	●	●	●	●	●
Vysocolegované oceli	●	●	●	●	●	●	●	●	●	●	●
Tenké plechy, profily	●	●	●	●	●	●	●	●	●	●	●
Nerezová ocel	●	●	●	●	●	●	●	●	●	●	●
Litina	●	●	●	●	●	●	●	●	●	●	●
Neželezné kovy	●	●	●	●	●	●	●	●	●	●	●
Titan	●	●	●	●	●	●	●	●	●	●	●
Kámen, beton	●	●	●	●	●	●	●	●	●	●	●
Keramické obklady	●	●	●	●	●	●	●	●	●	●	●
Kolejnice - tvrdé	●	●	●	●	●	●	●	●	●	●	●
Kolejnice - střední	●	●	●	●	●	●	●	●	●	●	●
Kolejnice - měkké	●	●	●	●	●	●	●	●	●	●	●
Sklo, keramika, PVC	●	●	●	●	●	●	●	●	●	●	●

NORTON
SAINT-GOBAIN®

QUANTUM 3

1 SNÍŽENÉ VIBRACE...
poskytující maximální komfort pro obsluhu stroje.

2 MÉNĚ ČASU NA BROUŠENÍ...
díky velmi ostrému a agresivnímu zrně docílíte i na nejtvrdším materiálu velmi rychlý a přesný úběr.

3 MÉNĚ PROSTOJŮ A ODPADU...
díky velmi dlouhé životnosti ušetříte čas při časté výměně kotouče a tím i odpadu vzniklého broušením.

UTG
ULTRA THIN
GRINDING



ŘEZNÉ A BRUSNÉ KOTOUČE PRO TĚŽKÉ STROJÍRENSTVÉ, OCELÁRNY, SVAŘOVNY





Možnosti využití našich řezných a brusných kotoučů jsou velmi široké, od stavby lodí, výroby automobilových dílů, domácích spotřebičů, trubek, profilů, stavebních komponentů, po opravu a servis strojních zařízení.

NORTON QUANTUM **+++++** INOVACE ULTIMATE TECHNOLOGY

- Prémiové agresivní zrno norzon
- Nejnovější pojivo
- Žádný kotouč nevydrží déle
- Nejnižší celkové náklady na broušení
- Velmi rychlý úběr



OCEL /
NEREZ

	TVAR	PRŮMĚR (mm)	SÍLA X UPÍNAČÍ OTVOR (mm)	SPECIFIKACE I-FIKACE	BALENÍ	OBJEDNACÍ ČÍSLO
  VIDEO LINK	TVAR 41 	115	1,0x22,23	ZA 60 ZZ	25	66252836338
			1,3x22,23	ZA 60 ZZ	25	66252836897
			1,6x22,23	ZA 46 ZZ	25	66252836339
		125	1,0x22,23	ZA 60 ZZ	25	66252836340
			1,3x22,23	ZA 60 ZZ	25	66252836898
			1,6x22,23	ZA 46 ZZ	25	66252836341
	TVAR 42 	180	1,6x22,23	ZA 46 ZZ	25	66252837989
			2,0x22,23	ZA 46 ZZ	25	66252843896
		230	1,6x22,23	ZA 46 ZZ	25	66252837990
			1,9x22,23	ZA 46 ZZ	25	66252837990
115	0,8x22,23	ZA 60 ZZ	25	66252840228		
	125	0,8x22,23	ZA 60 ZZ	25	66252838243	





NOVÉ NORTON QUANTUM3 BRUSNÉ KOTOUČE

+++++ INOVACE

- velmi ostré a agresivní zrna zaručuje velmi rychlý úběr materiálu a dlouhou životnost
- snížené vibrace poskytující maximální komfort pro obsluhu stroje
- Díky velmi dlouhé životnosti kotoučů snižujete náklady na prostoje spojené s výměnou kotoučů, odpad a prašnost
- Nabízí velmi vysoké úspory času, financí a odpadu



OCEL / NEREZ

TVAR	PRŮMĚR (mm)	SÍLA X UPÍNACÍ OTVOR (mm)	SPECIFIKACE	BALENÍ	OBJEDNACÍ ČÍSLO
BRUSNÉ KOTOUČE					
  	115	7,0x22,23	NQ 24 P	10	66253371361
	125	7,0x22,23	NQ 24 P	10	66253371362
	150	7,0x22,23	NQ 24 P	10	66253371363
	180	7,0x22,23	NQ 24 P	10	66253371364
	230	7,0x22,23	NQ 24 P	10	66253371365
	125	7,0x22,23	NQ 24 N	10	66252839321
	230	7,0x22,23	NQ 24 N	10	66252839322



NEREZ



NOVÉ NORTON QUANTUM3 DRÁŽKOVACÍ / SLABÉ BRUSNÉ K OTOUČE

- Agresivní zrna a pevné pojivo zaručuje velmi rychlý úběr a dlouhou životnost
- Důsledná kontrola při výrobě kotoučů zaručuje přesné použití při drážkování a přesném broušení
- Použití na drážky, rohy, úhle, přesné opracování odlitků
- Snižované vibrace poskytující maximální komfort pro obsluhu stroje



OCEL / NEREZ

TVAR	PRŮMĚR (mm)	SÍLA X UPÍNACÍ OTVOR (mm)	SPECIFIKACE	BALENÍ	OBJEDNACÍ ČÍSLO
POUŽITÍ : ŘEZÁNÍ / BROUŠENÍ					
	115	4,2x22,23	NQ 24 R	20	66253371356
	125	4,2x22,23	NQ 24 R	20	66253371357
	150	4,2x22,23	NQ 24 R	20	66253371358
	180	4,2x22,23	NQ 24 R	20	66253371359
	230	4,2x22,23	NQ 24 R	20	66253371360



UTG
ULTRA THIN
GRINDING

ŘEZNÉ A BRUSNÉ KOTOUČE URČENÉ PRO TĚŽKÉ STROJÍRENSTVÍ, OCELÁRNY, SVAŘOVNY

OMEGA **++++**

- Velmi výkonné korundové zrno pro rychlé broušení a řezání
- Špičkové pojivo drží zrna i při nejvyšší zátěži a zvyšuje tak životnost kotouče
- Ideální pro těžké průmyslové použití na všech tvrdých typech ocelí a slitinách



OCEL / NEREZ

	TVAR	PRŮMĚR (mm)	SÍLA X UPÍNACÍ OTVOR (mm)	SPECIFIKACE	BALENÍ	OBJEDNACÍ ČÍSLO
	TVAR 41 	115	1,0x22,23	A 60 W	25	66253370025
			1,6x22,23	A 46 W	25	66253370026
		125	1,0x22,23	A 60 W	25	66253370029
			1,6x22,23	A 46 W	25	66253370030
		150	1,6x22,23	A 46 W	25	66253370033
		180	1,6x22,23	A 46 W	25	66253370034
	TVAR 41 	115	2,0x22,23	A 36 W	25	66253370027
			2,5x22,23	A 36 W	25	66253370028
		125	2,0x22,23	A 36 W	25	66253370031
			2,5x22,23	A 36 W	25	66253370032
		150	2,0x22,23	A 36 W	25	66253370035
		180	2,0x22,23	A 36 W	25	66253370037
	TVAR 42 	115	2,5x22,23	A 36 W	25	66253370040
			125	2,5x22,23	A 36 W	25
		180	2,5x22,23	A 36 W	25	66253370043
			230	2,5x22,23	A 36 W	25

	TVAR	PRŮMĚR (mm)	SÍLA X UPÍNACÍ OTVOR (mm)	SPECIFIKACE	BALENÍ	OBJEDNACÍ ČÍSLO
	TVAR 27 	115	7,0x22,23	A 24 S	10	66253370045
		125	7,0x22,23	A 24 S	10	66253370046
		150	7,0x22,23	A 24 S	10	66253370047
		180	7,0x22,23	A 24 S	10	66253370048
		230	7,0x22,23	A 24 S	10	66253370050

	TVAR	PRŮMĚR (mm)	SÍLA X UPÍNACÍ OTVOR (mm)	SPECIFIKACE	BALENÍ	OBJEDNACÍ ČÍSLO
	TVAR 27 	125	4,0x22,23	A 24 S	10	66253370042

POUŽITÍ : ŘEZÁNÍ / BROUŠENÍ

VULCAN **++++**

- Velmi vysoký poměr cena / výkon
- Univerzální řezné a brusné kotouče
- Velmi dlouhá životnost

 OCEL /
NEREZ



	TVAR	PRŮMĚR (mm)	SÍLA X UPÍNACÍ OTVOR (mm)	SPECIFIKACE	BALENÍ	OBJEDNACÍ ČÍSLO	
ŘEZNÉ KOTOUČE							
		115	1,0x22,23	A 60 S	25	66252925431	
			1,6x22,23	A 46 S	25	66252925432	
			2,0x22,23	A 30 S	25	66252925437	
			2,5x22,23	A 30 S	25	66252925442	
			3,0x22,23	A 30 S	25	66252925447	
		150	1,0x22,23	A 60 S	25	66252925433	
			1,6x22,23	A 46 S	25	66252925434	
			2,0x22,23	A 30 S	25	66252925438	
			2,5x22,23	A 30 S	25	66252925443	
			3,0x22,23	A 30 S	25	66252925448	
		180	2,0x22,23	A 30 S	25	66252925439	
			2,5x22,23	A 30 S	25	66252925444	
			230	1,6x22,23	A 46 S	25	66252925435
				2,0x22,23	A 30 S	25	66252925440
				2,5x22,23	A 30 S	25	66252925445
	3,0x22,23	A 30 S		25	66252925449		
	230	1,9x22,23	A 46 S	25	66252925436		
		2,0x22,23	A 30 S	25	66252925441		
		2,5x22,23	A 30 S	25	66252925446		
		3,0x22,23	A 30 R	25	66252840202		
3,0x22,23		A 30 S	25	66252925450			
	100	3,2x22,23	A 30 S	25	66252835417		
		115	2,5x22,23	A 30 S	25	66252925490	
			3,2x22,23	A 30 S	25	66252925494	
			125	2,5x22,23	A 30 S	25	66252925491
				3,2x22,23	A 30 S	25	66252925495
	150			3,2x22,23	A 30 S	25	66252925496
		180	2,5x22,23	A 30 S	25	66252925492	
			3,2x22,23	A 30 S	25	66252925497	
	230	2,5x22,23	A 30 S	25	66252925493		
		3,2x22,23	A 30 S	25	66252925498		

ŘEZNÉ A BRUSNÉ KOTOUČE URČENÉ PRO TĚŽKÉ STROJÍRENSTVÍ, OCELÁRNY, SVAŘOVNY

VULCAN ++++



OCEL / NEREZ



TVAR	PRŮMĚR (mm)	SÍLA X UPÍNACÍ OTVOR (mm)	SPECIFIKACE	BALENÍ	OBJEDNACÍ ČÍSLO
BRUSNÉ KOTOUČE					
 TVAR 27 	100	6,4x16,0	A 30 S	10	66252926667
	115	4,0x22,23	A 30 S	10	66252925518
		6,4x22,23	A 30 S	10	66252925522
	125	4,0x22,23	A 30 S	10	66252925519
		6,4x22,23	A 30 S	10	66252925523
		8,0x22,23	A 30 S	10	66252925524
	150	6,4x22,23	A 30 S	10	66252925525
	180	10,0x22,23	A 30 S	10	66252925528
		4,0x22,23	A 30 S	10	66252925520
		6,4x22,23	A 30 S	10	66252925526
		8,0x22,23	A 30 S	10	66252925527
	230	4,0x22,23	A 30 S	10	66252925521
	6,4x22,23	A 30 S	10	66252925529	
	8,0x22,23	A 30 S	10	66252925530	

VULCAN FAST CUT ++++

- Možné použít i na bruskách s menším výkonem
- Měkké typy ocelí





OCEL / NEREZ

TVAR	PRŮMĚR (mm)	SÍLA X UPÍNACÍ OTVOR (mm)	SPECIFIKACE	BALENÍ	OBJEDNACÍ ČÍSLO
BRUSNÉ KOTOUČE					
 TVAR 27 	115	6,4x22,23	A 30 P	10	66252830803
	125	6,4x22,23	A 30 P	10	66252830804*
	180	6,4x22,23	A 30 P	10	66252830805
		8,0x22,23	A 30 P	10	66252830806*
	230	6,4x22,23	A 30 P	10	66252830807

VULCAN ++++

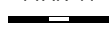

NEREZ

TVAR	PRŮMĚR (mm)	SÍLA X UPÍNACÍ OTVOR (mm)	SPECIFIKACE	BALENÍ	OBJEDNACÍ ČÍSLO
ŘEZNÉ KOTOUČE					
 TVAR 41 	115	1,0x22,23	A 60 T Inox	25	66252833400
		1,6x22,23	A 46 T Inox	25	66252833401
	125	1,0x22,23	A 60 T Inox	25	66252833402
		1,6x22,23	A 46 T Inox	25	66252833403
		2,5x22,23	A 30 S Inox	25	66252833409*
	150	1,6x22,23	A 46 T Inox	25	66252833404
	180	1,6x22,23	A 46 T Inox	25	66252833405*
	230	1,9x22,23	A 46 T Inox	25	66252833406
		2,5x22,23	A 30 S Inox	25	66252925427
	TVAR 42 	115	2,5x22,23	A 30 S Inox	25
125		2,5x22,23	A 30 S Inox	25	66252925487
230		2,5x22,23	A 30 S Inox	25	66252925489

* Na objednávku



NEREZ

BRUSNÉ KOTOUČE



TVAR	PRŮMĚR (mm)	SÍLA X UPÍNACÍ OTVOR (mm)	SPECIFIKACE	BALENÍ	OBJEDNACÍ ČÍSLO
TVAR 27	115	6,4x22,23	A 30 S Inox	10	66252925513
	125	6,4x22,23	A 30 S Inox	10	66252925514
	180	6,4x22,23	A 30 S Inox	10	66252925516
	230	6,4x22,23	A 30 S Inox	10	66252925517



KÁMEN

ŘEZNÉ KOTOUČE



TVAR	PRŮMĚR (mm)	SÍLA X UPÍNACÍ OTVOR (mm)	SPECIFIKACE	BALENÍ	OBJEDNACÍ ČÍSLO
TVAR 41	115	3,0x22,23	C 30 R	25	66252925452*
	125	3,0x22,23	C 30 R	25	66252925453*
	230	3,0x22,23	C 30 R	25	66252925456*
TVAR 42	115	3,2x22,23	C 30 R	25	66252925500
	125	3,2x22,23	C 30 R	25	66252925501
	180	3,2x22,23	C 30 R	25	66252925502*
	230	3,2x22,23	C 30 R	25	66252925503



KÁMEN

BRUSNÉ KOTOUČE



TVAR	PRŮMĚR (mm)	SÍLA X UPÍNACÍ OTVOR (mm)	SPECIFIKACE	BALENÍ	OBJEDNACÍ ČÍSLO
TVAR 27	115	6,4x22,23	C 30 R	10	66252925533
	125	6,4x22,23	C 30 R	10	66252925534
	180	6,4x22,23	C 30 R	10	66252925535
	230	6,4x22,23	C 30 R	10	66252925537



ŘEZNÉ A BRUSNÉ KOTOUČE URČENÉ PRO TĚŽKÉ STROJÍRENSTVÍ, OCELÁRNY, SVAŘOVNY

STARLINE

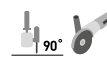

• Kotouče určené pro hobby použití

• Ucelená řada produktu Starline



OCEL /
NEREZ





TVAR	PRŮMĚR (mm)	SÍLA X UPÍNACÍ OTVOR (mm)	SPECIFIKACE	BALENÍ	OBJEDNACÍ ČÍSLO
ŘEZNÉ KOTOUČE					
 TVAR 41 	115	1,0x22,23	A 60 R	25	66252837243**
		1,0x22,23	A 60 R - SET*	10	66252837575**
	125	1,0x22,23	A 60 R	25	66252837245**
		1,0x22,23	A 60 R - SET*	10	66252837576**
		1,6x22,23	A 46 R	25	66252837246**
		1,6x22,23	A 46 R - SET*	10	66252837577**
	180	1,6x22,23	A 46 R	25	66252837247**
	230	2,0x22,23	A 36 R	25	66252837248

* minimální množství pro objednání 20 sad
** 30% vylepšený výkon



OCEL



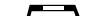

TVAR	PRŮMĚR (mm)	SÍLA X UPÍNACÍ OTVOR (mm)	SPECIFIKACE	BALENÍ	OBJEDNACÍ ČÍSLO
ŘEZNÉ KOTOUČE					
 TVAR 41 	115	2,5x22,23	A 30 P	25	66252837249
	125	2,5x22,23	A 30 P	25	66252837250
	180	2,5x22,23	A 30 P	25	66252837251
	230	2,5x22,23	A 30 P	25	66252837253
 TVAR 42 	115	3,0x22,23	A 30 P	25	66252837275*
	125	3,0x22,23	A 30 P	25	66252837276
	180	3,0x22,23	A 30 P	25	66252837277
	230	3,0x22,23	A 30 P	25	66252837278

* Na objednávku



OCEL





TVAR	PRŮMĚR (mm)	SÍLA X UPÍNACÍ OTVOR (mm)	SPECIFIKACE	BALENÍ	OBJEDNACÍ ČÍSLO
BRUSNÉ KOTOUČE					
 TVAR 27 	115	6,0x22,23	A 24 Q	10	66252837263
	125	6,0x22,23	A 24 Q	10	66252837264**
	180	6,0x22,23	A 24 Q	10	66252837268
	230	6,0x22,23	A 24 Q	10	66252837269

** 30% vylepšený výkon



KÁMEN



TVAR	PRŮMĚR (mm)	SÍLA X UPÍNACÍ OTVOR (mm)	SPECIFIKACE	BALENÍ	OBJEDNACÍ ČÍSLO
ŘEZNÉ KOTOUČE FOR STONE					
 TVAR 42 	230	3,0x22,23	C 30 R	25	66252837284



NORTON
SAINT-GOBAIN

123
ALL IN ONE

+++++

A46S - BF27

MAX:
12,250 rpm
80 m/s

ACIER, STAHL,
ACCIAIO,
INOX

90° 30° 15°

OCEL / NEREZ

Saint-Gobain Abrasives,
Rue de l'Ambassadeur,
78702 Conflans,
France

46803

1-2-3 UNIVERZÁLNÍ ŘEŠENÍ

- Řezný, brusný a leštící kotouč v jednom
- Kotouč obsahuje jemná která dokáží sjednotit povrch materiálu při úhlu broušení 15st.
- 3V1 úspora času při výměně kotoučů
- Kotouč obsahuje tři výztuže pro větší bezpečnost při broušení a sjednocování povrchu

TVAR	PRŮMĚR (mm)	SÍLA X UPÍNAČÍ OTVOR (mm)	SPECIFIKACE	BALENÍ	OBJEDNACÍ ČÍSLO
POUŽITÍ : ŘEZÁNÍ / BROUŠENÍ					
	115	2,2x22,23	A 46 S	25	66252829704
	125	2,2x22,23	A 46 S	25	66252921592



NORTON
SAINT-GOBAIN

MULTI MATERIAL

+++++

A46T - BF41

MAX:
12,250 rpm
80 m/s

ALU, OCEL, NEREZOVÁ OCEL,
KAMEN, PVC, OBKLADÁČKY

90°

Saint-Gobain Abrasives
European Headquarters
Rue de l'Ambassadeur -
B.P. 8, 78702 Conflans
Cedex France

66298

MULTI MATERIÁL

- Kotouč vhodný pro všechny materiály
- Snadná volba - univerzální kotouč pro všechny materiály
- Bez ztráty času - jeden kotouč na vše
- Rychlé, pohodlné a univerzální

TVAR	PRŮMĚR (mm)	SÍLA X UPÍNAČÍ OTVOR (mm)	SPECIFIKACE	BALENÍ	OBJEDNACÍ ČÍSLO	
ŘEZNÉ KOTOUČE						
	115	1,0x22,23	C 60 T	25	66252833258	
		1,6x22,23	C 46 T	25	66252828951	
	125	1,0x22,23	C 60 T	25	66252918924	
		1,6x22,23	C 46 T	25	66252828952	
		180	1,6x22,23	C 46 T	25	66252926730
		230	1,9x22,23	C 46 T	25	66252918925



NOVÉ ALU

- Speciálně vyvinuté zrno a pojivo, určené k řezání hliníkových a neželezných kovů bez zalepování
- Vhodný na řezání všech neželezných kovů, bez zalepování



TVAR	PRŮMĚR (mm)	SÍLA X UPÍNACÍ OTVOR (mm)	SPECIFIK-ACE	BALENÍ	OBJEDNACÍ ČÍSLO	
ŘEZNÉ KOTOUČE						
TVAR 41 	115	1,0x22,23	A 60 Q	25	66252828236	
		1,6x22,23	A 46 Q	25	66252828233	
	125	1,0x22,23	A 60 Q	25	66252828237	
		180	1,6x22,23	A 46 Q	25	66252828234
		2,5x22,23	A 36 Q	25	66252828227	
TVAR 42 	230	2,5x22,23	A 36 Q	25	66252828229	
		1,9x22,23	A 46 Q	25	66252828235	
		3,0x22,23	A 36 Q	25	66252828231	

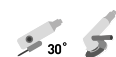

TVAR	PRŮMĚR (mm)	SÍLA X UPÍNACÍ OTVOR (mm)	SPECIFIK-ACE	BALENÍ	OBJEDNACÍ ČÍSLO
BRUSNÉ KOTOUČE					
TVAR 27 	125	7,0x22,23	A 36 Q	10	66252828228
	180	7,0x22,23	A 36 Q	10	66252828230
	230	7,0x22,23	A 36 Q	10	66252828232





ŘEZNÉ KOTOUČE NA KOLEJNICE

řada Norton Rail je určena na řezání všech typů kolejnic (metro, tramvaj, vlak) v benzínových a elektrických pilách s upínacím zařízením. Řada Norton Rail je přesná, rychlá a výkonná.

NOVÉ RAIL **++++** INOVACE

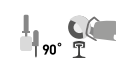
- Přesný, rychlý a čistý řez na kolejnici (metro, tramvaj, vlak)
- Nízké vibrace, vysoký výkon po celou dobu životnosti kotouče
- Dostupné v měkkém, středním a tvrdém, provedení
- Čistý rovný řez zaručuje ideální základ pro pevný svar

 RAIL
OCEL

TVAR	PRŮMĚR (mm)	SÍLA X UPÍNACÍ OTVOR (mm)	SPECIFIKACE	BALENÍ	OBJEDNACÍ ČÍSLO
ŘEZNÉ KOTOUČE					
TVAR 41 	350	4,0x25,4	ZA 24 Q Zirconia	10	66252830924
	400	4,0x25,4	ZA 24 Q Zirconia	10	66252833665

RAIL **+++**

 RAIL
OCEL

TVAR	PRŮMĚR (mm)	SÍLA X UPÍNACÍ OTVOR (mm)	SPECIFIKACE	BALENÍ	OBJEDNACÍ ČÍSLO
ŘEZNÉ KOTOUČE					
TVAR 41 	350	4,0x25,4	ZA 24 T Zirconia	10	66252832744
		4,0x25,4	A 24 T Hard (tvrdý)	10	66252829588
		4,0x25,4	A 24 P Soft (měkký)	10	66252828620
	400	4,0x25,4	A 24 Q Medium (střední)	10	66252833554
		4,0x25,4	A 24 P Soft (měkký)	10	66252919130





ŘEZNÉ A BRUSNÉ KOTOUČE PRO SLÉVÁRNY



litina ve slévárnách vyžaduje specifický typ kotoučů pro dosažení rychlého a přesného řezu a rychlého úběru. Řada Norton Foundry X byla navržena právě pro takové provozy kde je zapotřebí velmi agresivní a vysoce výkonné zirkonové zrno které i nejnáročnějších podmínkách vydrží, bude rychle řázat a brousit.

NOVÉ FOUNDRY X **++++**

- Velmi hrubé agresivní zrno, pro nejtěžší operace - hrubování
- Díky přesné výrobě jsme snížili vibrace na minimum
- Nejrychlejší způsob řezání odlitků na elektrických a vysokofrekvenčních bruskách



OCEL, NEREZOVÁ
OCEL, LITINA

TVAR	PRŮMĚR (mm)	SÍLA X UPÍNACÍ OTVOR (mm)	SPECIFIKACE	BALENÍ	OBJEDNACÍ ČÍSLO
ŘEZNÉ KOTOUČE					
 TVAR 41	230	2,5x22,23	ZA24R FOUNDRY X	25	66252839355
		2,5x22,23	ZAC24S FOUNDRY X	25	66252839350
		3,4x22,23	ZAC24S FOUNDRY X	25	66252839351
 TVAR 42	125	3,4x22,23	ZA30S FOUNDRY X	25	66252839391
	230	2,5x22,23	ZA24R FOUNDRY X	25	66252839356
		3,4x22,23	ZA20T FOUNDRY X Tvrdý	25	66252839347
		3,4x22,23	ZA30S FOUNDRY X Střední	25	66252839348
	3,4x22,23	ZA24R FOUNDRY X Měkký	25	66252839349	





OCEL, NEREZOVÁ
OCEL, LITINA

TVAR	PRŮMĚR (mm)	SÍLA X UPÍNACÍ OTVOR (mm)	SPECIFIKACE	BALENÍ	OBJEDNACÍ ČÍSLO
POUŽITÍ : ŘEZÁNÍ / BROUŠENÍ					
 TVAR 27	230	4,0x22,23	ZA30S FOUNDRY X	25	66252839352
		4,5x22,23	ZA30S FOUNDRY X	25	66252839354

NOVÉ FOUNDRY X **++++**

- Kotouče new foundry x o průměru 180 a 230mm mají čtyři vrstvy výztuží které zaručují bezpečné broušení i při nejvyšším bočním tlaku a zabraňují tak roztržení kotouče
- Určené pro vysokofrekvenční brusky na nejtěžší operace



TVAR	PRŮMĚR (mm)	SÍLA X UPÍNACÍ OTVOR (mm)	SPECIFIKACE	BALENÍ	OBJEDNACÍ ČÍSLO
BRUSNÉ KOTOUČE					
		125	7,0x22,23	ZA24T LONG LIFE	10 66253371176
		180	7,0x22,23	ZA24T LONG LIFE	10 66253371162
			7,0x22,23	ZA20R COMFORT	10 66253370493
		230	7,0x22,23	AC24Q FOUNDRY X	10 66252839353
			7,0x22,23	ZA24T LONG LIFE	10 66253371175
			7,0x22,23	ZA20R COMFORT	10 66252842546





Vysokofrekvenční brusky i při vysokém přitlaku nesnižují otáčky a v kombinaci s kotouči Foundry X a Dialast zaručují nejvyšší výkon a ideální podmínky pro broušení ve slévárnách, cídírnách a velmi těžkých provozech.



NOVÉ DIALAST **+++++ INOVACE**

- Velmi dlouhá životnost přináší úsporu při výměně kotoučů
- Výhody : velmi rychlé a agresivní broušení, stále stejný průměr, žádný odpad



TVAR	PRŮMĚR (mm)	UPÍNACÍ OTVOR (mm)	SPECIFIKACE	BALENÍ	OBJEDNACÍ ČÍSLO
POUŽITÍ : ŘEZÁNÍ / BROUŠENÍ					
		180	22,23	T27 G36	1 70184602080
			22,23	T27 G50	1 70184602078
		230	22,23	T27 G36	1 70184602081
			22,23	T27 G50	1 70184602079



TVAR	PRŮMĚR (mm)	UPÍNACÍ OTVOR (mm)	SPECIFIKACE	BALENÍ	OBJEDNACÍ ČÍSLO
BRUSNÉ KOTOUČE					
		115	22,23	T29 G24	1 70184602070
			22,23	T29 G50	1 70184602074
		125	22,23	T29 G24	1 70184602071
			22,23	T29 G50	1 70184602075
		180	22,23	T29 G24	1 70184602072
			22,23	T29 G50	1 70184602076
		230	22,23	T29 G24	1 70184602073
			22,23	T29 G50	1 70184602077



ŘEZNÉ A BRUSNÉ KOTOUČE PRO ROPNÝ PRŮMYSL, PLYNOVODY, ROPOVODY

Řada Norton Oil & Gas byla speciálně navržena pro nejnáročnější použití. Řada Norton Oil & Gas je charakterizována bezpečností, výkonem a spolehlivostí.

OIL & GAS

- Dlouhá životnost i při extrémních, vysokotlakých aplikacích
- rychlý úběr materiálu na vysocelegovaných slitinách a speciálních ocelí
- Vysoký uživatelský komfort a nejvyšší bezpečnost při použití při údržbě a opravách v ropném průmyslu



OCEL /
NEREZ



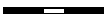

	TVAR	PRŮMĚR (mm)	SÍLA X UPÍNACÍ OTVOR (mm)	SPECIFIKACE	BALENÍ	OBJEDNACÍ ČÍSLO
 		115	1,0x22,23	A 60 T	25	66252844792
		125	1,0x22,23	A 60 T	25	66252844794
			1,6x22,23	A 46 T	25	66252844795
			2,5x22,23	A 46 T	25	66252844910
		180	1,6x22,23	A 46 T	25	66252844796
			2,5x22,23	A 46 T	25	66252844911
		230	1,9x22,23	A 36 T	25	66252844797
			2,5x22,23	A 36 T	25	66252844912

ŘEZNÉ KOTOUČE



OCEL /
NEREZ





	TVAR	PRŮMĚR (mm)	SÍLA X UPÍNACÍ OTVOR (mm)	SPECIFIKACE	BALENÍ	OBJEDNACÍ ČÍSLO
 		125	7,0x22,23	A 24 Q	25	66252844789
		180	7,0x22,23	A 24 Q	25	66252844790
		230	7,0x22,23	A 24 Q	25	66252844791

BRUSNÉ KOTOUČE



OCEL /
NEREZ



	TVAR	PRŮMĚR (mm)	SÍLA X UPÍNACÍ OTVOR (mm)	SPECIFIKACE	BALENÍ	OBJEDNACÍ ČÍSLO
 		125	4,0x22,23	A 24 T	25	66252844815
		180	4,0x22,23	A 24 T	25	66252844835

POUŽITÍ : ŘEZÁNÍ / BROUŠENÍ



ŘEZACÍ KOTOUČE PRO BENZÍNOVÉ PILY

Vysoce výkonné řezací kotouče Norton pro benzínové pily určené pro stavebnictví.

VULCAN **++++**

- Univerzální řezné kotouče pro benzínové a stojanové pily
- Dlouhá životnost, rychlý a přesný řez



OCEL



	TVAR	PRŮMĚR (mm)	SÍLA X UPÍNACÍ OTVOR (mm)	SPECIFIKACE	BALENÍ	OBJEDNACÍ ČÍSLO
	TVAR 41	300	3,5x20,0	A 30 S	10	66252925457
			3,5x22,23	A 30 S	10	66252925458*
			3,5x25,4	A 30 S	10	66252925459*

* Na objednávku

NORLINE **++++**

- Kotouče určené na řezání oceli, betonu, kamene a stavebních materiálů
- Dlouhá životnost, rychlý a přesný řez



OCEL



	TVAR	PRŮMĚR (mm)	SÍLA X UPÍNACÍ OTVOR (mm)	SPECIFIKACE	BALENÍ	OBJEDNACÍ ČÍSLO
	TVAR 41	350	3,8x20,0	A 24 T	10	66252829915
			3,8x22,23	A 24 T	10	66252829916



ŘEZACÍ KOTOUČE PRO KAPOVACÍ PILY



Řezací kotouče Norton pro kapovací pily určené pro stavebnictví, strojírenství, slévárny a údržbu.

VULCAN **++++**

- Čistý rovný a přesný řez na kapovacích a stojanových bruskách
- Speciálně vyztužené kotouče pro bezpečný a bezproblémový řez



OCEL /
NEREZ

	TVAR	PRŮMĚR (mm)	SÍLA X UPÍNACÍ OTVOR (mm)	SPECIFIKACE	BALENÍ	OBJEDNACÍ ČÍSLO
ŘEZNÉ KOTOUČE						
	TVAR 41 	300	2,8x25,4	A 30 S	10	66252925460*
		350	3,0x25,4	A 30 S	10	66252925462
			3,0x32,0	A 30 S	10	66252925463*
		400	3,2x25,4	A 30 S	10	66252925464*
			3,2x32,0	A 30 S	10	66252925465*

* Na objednávku



ŘAZACÍ KOTOUČE PRO STACIONÁRNÍ BRUSKY

Řezací kotouče Norton pro stacionární brusky poskytují velmi vysoký výkon ve všech provozech od stavebnictví, slévárenství, běžné strojírenství a údržbu

VULCAN **++++**

- Velí dlouhá životnost, přesný a rychlý řez
- Chladný řez bez popalů a zamodrání
- Určené pro velmi výkonné brusky na nejtěžší aplikace
- Dvojitá výztuž pro vyšší bezpečnost a odolost před prasknutím



	TVAR	PRŮMĚR (mm)	SÍLA X UPÍNACÍ OTVOR (mm)	SPECIFIKACE	BALENÍ	OBJEDNACÍ ČÍSLO	
ŘEZNÉ KOTOUČE							
		350	4,0x32,0	C 30 R	10	66252925483	
		400	4,5x32,0	C 30 R	10	66252925484	
	TVAR 41 		300	3,0x32,0	A 30 S	10	66252925466
				3,0x32,0	A 30 S	10	66252925475
				3,5x32,0	A 30 S	10	66252925468
			350	3,5x25,4	A 30 S	10	66252925469
				3,5x32,0	A 30 S	10	66252925470
			400	4,0x25,4	A 30 S	10	66252925472
				4,0x25,4	A 30 S	10	66252925477
			4,0x32,0	A 30 S	10	66252925473	
		4,0x32,0	A 30 S	10	66252925478		
		4,5x32,0	A 30 S	10	66252925474		

TECHNICKÉ INFORMACE

TVARY KOTOUČŮ

BF 27



BRUSNÉ KOTOUČE TVAR BF 27

Dostupné v průměrech 76 - 230 mm pro úhlové brusky

Aplikace : broušení

BF 41



ROVNÉ ŘEZACÍ KOTOUČE TVAR 41

Dostupné v průměrech 50 -400 mm pro úhlové a ruční brusky, 250 - 400 mm pro stacionární brusky

Aplikace : řezání

BF 42

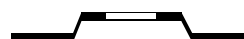

VYDUTÉ ŘEZACÍ KOTOUČE TVAR 42

Dostupné v průměrech 76 - 230 mm pro úhlové brusky

Aplikace : řezání

STŘEDOVÝ OCELOVÝ KROUŽEK

DATUM SPOTŘEBY (VÝROBNÍ KVARTÁL + 3 ROKY)



V01

1 kvartál

V04

2 kvartál

V07

3 kvartál

V10

4 kvartál

DATUM SPOTŘEBY - PŘÍKLAD:

V04 / 2021 označuje výrobu ve 2. čtvrtletí roku 2018 a doporučená doba použití do 2. čtvrtletí roku 2021

OSOBNÍ OCHRANNÉ POMŮCKY

Ochranné brýle, štít, chrániče sluchu, rukavice, respirátor, bezpečnostní obuv, kožená zástěra



Respirátor



Rukavice



Brýle / Štít



Chrániče Sluchu



Návod k použití



Nepoužívejte Poškozený Kotouč



Nepoužívat k broušení Určeno pouze k řezání



Použití Za Sucha



Používat Obět Ruce

VŠEOBECNÉ DOPORUČENÍ

Musíte dodržovat bezpečnostní pokyny poskytnuté výrobcí strojů. Pokud jsou namontovány, musí být všechny ochranné kryty na stroji během broušení a neměly by být žádným způsobem upraveny. Brusiva by neměly být používány v blízkosti hořlavých materiálů nebo v prostředí, kde hrozí nebezpečí výbuchu.



Jiskry by měly být směřovány směrem od obličeje a těla, pokud možno směrem k podlaze. Zařízení pro odsávání prachu musí být používáno vždy, když je k dispozici. Musí být dodrženy pokyny výrobce brusiva např. Nepoužívat bez podpory. Nepoužívat pro broušení za mokra. Obrobek musí být před začátkem broušení pevně uchycen. Vizualně před každým použitím zkontrolujte kotouč a ujistěte se, že výrobek je vhodný pro aplikaci a je nepoškozený. Před položením brusky vždy vyčkejte na úplné zastavení kotouče.

PROVOZNÍ RYCHLOSTI

Kotouče Norton jsou vyrobeny a testovány na určité pracovní rychlosti a použití, před použitím vždy zkontrolujte zda pracovní rychlost na kotouči odpovídá rychlosti na stroji a nepřekračuje. Před nasazením také překontrolujte vhodnost použití, na etiketě jsou zobrazeny materiály pro které je kotouč určený.

PRŮMĚR (mm)	PŘEVODNÍ TABULKA RYCHLOSTÍ M/S NA OTÁČKY / MIN DLE EN NORMY 124113	
	MAXIMÁLNÍ PROVOZNÍ RYCHLOSTI (RPM) pro úhlové, stacionární a kapovací brusky	
	80	100
50/51	30600	38200
63/65	24300	30250
76	20150	25150
100/102	15300	19100
115	13300	16650
125	12250	15300
150/152	10200	12700
180	8500	10650
230	6650	8350
250/254	6150	7650
300/305	5100	6400
350/356	4400	5500
400/406	3850	4800

BEZPEČNOSTNÍ PORADENSTVÍ

ANO

Kotouče skladujte v suchu při pokojové teplotě, nejlépe v původních obalech
Před použitím vždy zkontrolujte zda jsou kotouče nepoškozené, vyvarujete se možným úrazům při roztržení kotouče
Na bruskách vždy použijte ochranný kryt, zkontrolujte zda je dobře nasazený a utažený. Měl by zakrývat alespoň polovinu kotouče a ochránit obsluhu při prasknutí kotouče. Nevztužené kotoče musí být používány pouze na strojích k tomu určených a kotouč musí být zakrytý dle doporučení výrobce stroje.
Před výměnou kotouče vždy vytáhněte kabel ze zásuvky či zdroje napětí.
Vždy se ujistěte že rychlost brusky odpovídá rychlosti kotouče vyznačené na etiketě. Kotouče bez označení nepoužívejte
Vždy používejte a kontrolujte upínací matice, ujistěte se že jsou nepoškozené, čisté a bez otřepů
Viz en 12413
Nově nasazený kotouč nechte chvíli běžet na prázdno před tím nežli započnete řezat/ brousit
Vždy používejte ochranu očí
Vždy používejte vhodný ochranný oděv, respirátor, rukavice, ochranu sluchu, a bezpečnostní obuv
Vždy pravidelně kontrolujte rychlost stroje, zvláště po údržbě nebo opravě. Stroje vybavené zařízeními pro regulaci rychlosti (řídící jednotky) musí být po celou dobu řádně udržovány
Pravidelně kontrolujte stav a napnutí hnacích řemenů. Řemeny musí být udržovány pevně napnuté, aby byl zajištěn plný výkon.
Při řezání a broušení vždy pevně upněte obrobek
Přenosné stroje ukládejte tak aby se zabránilo jejich pádu a poškození kotouče
Vždy používejte přenosné brusky tak aby byl kolem vás dostatek místa a obrobek pevně upnutý.
Doporučený úhel pro broušení je 30 stupňů
Udržujte pracoviště kolem sebe v čistotě bez jakýkoli překážek díky kterým by mohlo dojít k pádu

NE

Nezacházejte s kotouči příliš hrubě
Nepoužívejte nevztužené kotouče na přenosných strojích
Neskladujte kotouče ve vlhku či při extrémních teplotách
Nikdy nepoužívejte poškozený kotouč
Neutahujte matici příliš mohla by poškodit příruby
Nenasazujte kotouč na hřídel silou
Nepoužívejte ohnuté, poškozené, či ostré příruby
Nepoužívejte jiné upínací otvory než jsou uvedeny na stroji a kotouči
Nepoužívejte poškozenou brusku, či napájecí kabel
Nepoužívejte brusku bez ochranného krytu
Nebrušte/ Neřežte bez řádného odvětrání
Nepoužívejte boční tlak na řezací kotouče mohlo by dojít k roztržení
Nezastavujte kotouč o materiál nebo dokonce rukou, nechte ho volně doběhnout
Nenechte kotouče sevřít v řezu
Při velkém tlaku může dojít ke spálení motoru
Nepoužívejte k broušení kotouče o síle menší nežli 4 mm
Nepokládejte brusku pokud se kotouč stále točí, může poškodit přívodní kabel, nebo může dojít k poškození kotouče
Pokud je to možné nepoužívejte brusku při jiném úhlu než 30 stupňů
Nepoužívejte brusku pokus jednou rukou nebo pokud hrozí nebezpečí pádu

**NORTON****SAINT-GOBAIN**BRUSIVA
NA PODLOŽCE

BRUSIVA NA PODLOŽCE

Představení	36	ROLE	131-143
DISKY	43-96	Ruční role	132
Představení	44	Papírové a textilní role	135
Vulkanfibrové disky	47	Beartex role	140
Lamelové kotouče	52	Rotolo Beartex a role s molitanem	142
Polopružné disky	58	ARCHY & BRUSNÉ HUBKY	145-156
Rapid Strip	59	Obdélníkové výseky	146
Rapid Blend	60	Archy a ruční pady	149
Rapid Prep	62	Brusné hubky	155
Leštící disky	65	PÁSY	157-181
Suchý zip & Beartex disky	66	Pilníkové pásy	158
Brusné mřížky	75	Pásy do ručních brusek	164
Podlahářské disky	76	Úzké pásy	167
Podlahářské pady	78	Rapid Prep pásy	174
Speedloky disky	92	SPECIALITY	183-197
Mini bruska. Nástroje a sady	95	Brusné prstýnky	184
KOTOUČE	97-130	Cartridge rolky	189
Lamelová kola	98	Brusné hvězdice	195
Navíjené kotouče	120		
Rapid strip kotouče	125		
Rapid Blend modulové kotouče	127		
Vysoce odolné disky	129		

REJSTŘÍK PODLE VÝROBKŮ

DISKY



VULKANFÍBROVÉ DISKY
47



LAMELOVÉ KOTOUČE
52

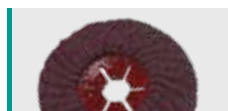

POLOPRUŽNÉ DISKY
58



RAPID STRIP DISKY
59



RAPID BLEND DISKY
60



RAPID PREP DISKY
62



LEŠTÍCÍ KOTOUČE
65



NORGRIP A
BEARTEXOVÉ DISKY
66



BROUSÍCÍ MŘÍŽKY
75



PLNÉ DISKY
76



DISKY SPEEDDLOK PRO
MINI ÚHLOVÉ BRUSKY
78



MINI BRUSKA NÁŘADÍ A
SADY
95

KOTOUČE



LAMELOVÉ KOTOUČE
98



NAVÍJENÉ KOTOUČE
120



RAPID STRIP KOTOUČE
125



RAPID BLEND
MODULOVÉ KOTOUČE
127



VYSOCE ODOLNÉ DISKY
129

ROLE



RUČNÍ ROLE
132



PAPÍROVÉ A TEXTILNÍ
ROLE
135



BEARTEX ROLE
140



ROTOLO BEARTEX A
ROLE S MOLITANEM
142

ARCHY & BRUSNÉ HUBKY



OBDELNÍKOVÉ VÝSEKY
146



ARCHY A RUČNÍ PADY
149



BRUSNÉ HUBKY
155

PÁSY



PILNÍKOVÉ PÁSY
158



PÁSY DO RUČNÍCH
BRUSEK
164



ÚZKÉ PÁSY
167



RAPID PREP PÁSY
174

SPECIALITY



BRUSNÉ PRSTÝNKY
184



CARTRIDGE ROLKY
189



BRUSNÉ HVĚZDICE
195

REJSTŘÍK PODLE TYPU STROJE

RUČNÍ ÚHLOVÁ BRUSKA

Vulkanfibrové disky	47
Lamelové kotouče	52
Polopružné disky	58
Odrezování a čištění	59
Sjednocování	60
Dokončování a leštění	65



MINI BRUSKA

Speedlok disky	78
Mini lamelové kotouče	83
Odrezování a čištění	87
Sjednocování	88
Příprava povrchu	90
Leštění	92



PŘÍMÁ BRUSKA

Příslušenství pro přímé brusky	95
Lamelové kotouče na stopce	98
Rapid blend a modulové kotouče	127
Speciality	183



EXCENTRICKÁ BRUSKA

Představení	66
Výseky na suchý zip	67
Beartex výseky na suchý zip	72
Podložné talíře	73



ORBITÁLNÍ BRUSKA / BRUSNÝ BLOK

Suchý zip + papírové role	136
Beartex role	140
Obdélníkové výseky	146



RUČNÍ BROUŠENÍ

Ruční role	132
Papírové role	135
Textilní role	135
Rotolo foam role	142
Archy & Ruční pady	149
Beartex archy & Ruční pady	153
Brusné hubky	155



PILNÍKOVÁ BRUSKA

Pilníkové pásy	158
Beartex sjednocující pásy	174



RUČNÍ PÁSOVÁ BRUSKA

Pásy pro ruční brusky	164
-----------------------	-----



STACIONÁRNÍ BRUSKA

Úzké pásy na ocel	167
úzké pásy na dřevo	167
Pásy na sjednocování povrchu	177

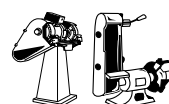

STOLNÍ BRUSKA

Lamelová kola	116
Beartex lamelová kola	118
Lamelová kola	
Rapid Finish navíjené kotouče	120
Navíjené kotouče	120
Vysoce odolné disky	129

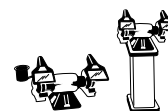

SATÉNOVACÍ BRUKY

Lamelová kola do saténovací brusky	112
Beartex Ostatní kotouče	114

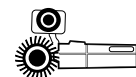

VÝROBKY PRO BROUŠENÍ PODLAH A SÁDROKARTONU

Brusné mřížky, Broušení stropu	75
Rovné disky	76

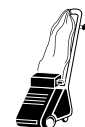

OPRAVA OBUVI

Pásy	160
Kužele	185



BROUŠENÍ SKLA

Pásy pro ruční brusky	164
Textilní pásy	172



† Pro srozumitelnější popis upínacího systému jsme zvolili název "Suchý zip" namísto staršího "NorGrip".

PŘEDSTAVENÍ

Norton brusiva na podložkách a Beartex nabídka zahrnuje kompletní řadu pásů, disků, rolí, výseků a lamelových kotoučů pro veškeré abrasivní aplikace při výrovňích procesech, údržbách a opravách.

Tato rozšířená produktová řada zahrnuje výrobky navržené pro všechny typy aplikací od hrubého broušení, přes tvarování, odhrotování, čištění, sjednocování až k dokončování a leštění

POROZUMĚNÍ VÝROBKU

R	9	2	9
PODLOŽKA	BRUSNÝ MATERIÁL	STRUKTURA	NÁHODNÉ

PODLOŽKA

- A** - Lehký papír
- F** - Fibr
- G** - Silnější papír
- H** - Silný papír
- K** - Tkanina
- Q** - Různé (např. brusné mřížky & film)
- R** - Tkanina
- S** - Kombinace
- T** - Voděodolný papír
- U** - Norax
- W** - Special (Korek)

BRUSNÝ MATERIÁL

- 1** - Korund
- 2** - Korund
- 3** - Korund
- 4** - Karbid křemíku
- 6** - Smirek
- 7** - Křemen
- 8** - Zirkon
- 9** - Keramizovaný korund Korund

STRUKTURA

- Liché číslo - otevřená struktura
- Sudé číslo - uzavřená struktura

NÁHODNÉ

- Slouží k vnitřnímu rozlišování výrobků ve stejné skupině

DRUHY PODLOŽEK

Bez ohledu na to, zde je podložkou papír, tkanina, fibr, nebo film, podložka musí být dostatečně hladká a odolná aby odolala tlakům vznikajícím při broušení a zároveň dostatečně flexibilní aby se při určitých aplikacích přizpůsobila konturám na broušeném povrchu

BRUSNÁ ZRNA

Ideální brusné zrno poskytuje maximální odolnost proti opotřebení, zároveň je schopné se částečně tříštit dřívě, než dojde k otupení, tak aby docházelo k optimálnímu úběru broušeného materiálu.

DRUHY POJIV

Jsou používány dva základní typy pojiv. První na přírodní bázi, druhé, daleko běžnější na syntetické bázi. Pojivo je nanášeno minimálně ve dvou vrstvách. První vrstva - kotvící, upevňuje brusné zrno k podložce a zajišťuje jeho správnou orientaci. Po sušení, nebo vypálení je aplikována druhá vrstva - uzavírací, která ma za úkol konečné kotvení brusného zrna na výrobku.

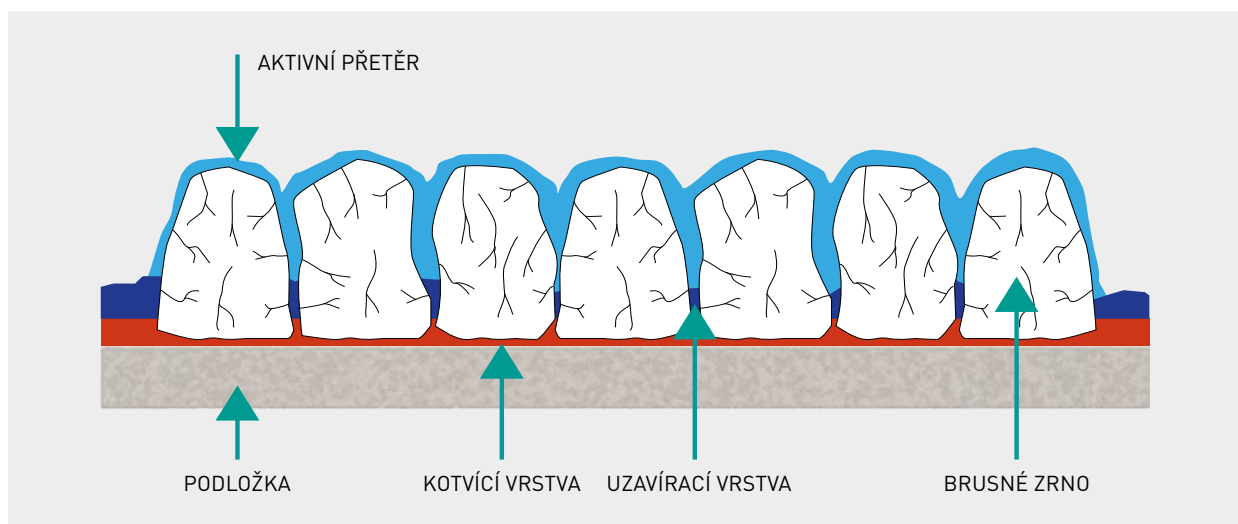

STRUKTURA - ROZLOŽENÍ BRUSNÝCH ZRN

Existují dva základní druhy struktury

- Otevřená struktura. 30% - 60% prostoru podkladu je ponecháno volným. Mezi jednotlivými brusnými zrnky je velký prostor pro odvod třísek. Používá se pro materiály, které by mohly svojí podstatou zanášet pracovní plochu a tím snižovat účinnost řezu a životnost výrobku.
- V uzavřené struktuře je podklad kompletně pokryt brusnými zrnky. Větší množství řezných hrotů zajišťuje rychlejší úběr materiálu, delší životnost a hladší povrch. Používáno pro aplikace a materiály u kterých nehrozí zanášení

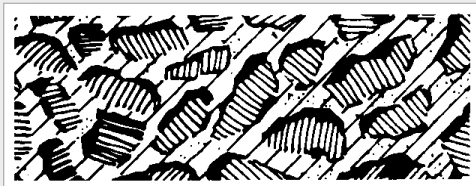

OTEVŘENÁ STRUKTURA OBSAHUJE AŽ O 1/3 MÉNĚ BRUSNÉHO ZRNA NEŽ UZAVŘENÁ

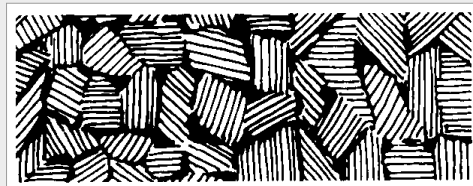

UZAVŘENÁ STRUKTURA

SPECIÁLNÍ TŘETÍ VRSTVA NO-FIL PŘETĚŘ

Pro ještě vyšší odolnost vůči zanášení jsou některé výrobky s otevřenou strukturou na papírovém podkladě ošetřeny speciálním zinko-stearátovým přetěrem. Takovéto výrobky jsou ideální pro broušení tmelů při výrobě nábytku, pramerů v automobilovém průmyslu, laků,

barev a dalších aplikacích, kde selhávají konvenční brusiva právě kvůli zanášení. Ochranná známka Norton pro tuto úpravu nese název No-fil.

TYPY BRUSNÉHO ZRNA

TYP ZRNA	TVRDOST/ HOUŽEVNATOST	STRUKTURA	VLASTNOSTI
KARBID KŘEMÍKU (SIC)	Velmi tvrdý / méně houževnatý	Krystalická	Velmi ostrý, křehký, vysoce štěpivý
KORUND	Tvrdý / houževnatý	Krystalická, nepravidelná	Klínový tvar, rovnoměrné opotřebení
ZIRKON	Tvrdý / velmi houževnatý	Krystalická	Klínový tvar, tavené zrno, odolnost proti opotřebení, samoostřicí
KERAMIZOVANÝ KORUND	Tvrdý / velmi houževnatý	Mikrokrystalická	Velmi ostrý, velké množství brusných hrotů, odolnost proti opotřebení, samoostřicí

PŘÍRODNÍ BRUSIVA

Smírek je přírodní sloučenina korundu a oxidu železa. Částice jsou blokového tvaru, vyznačují se menší efektivitou při řezu a mají tendenci k zalešťování. Používán pro jednoduché aplikace při údržbách, dále při leštění

kovů a velmi jemná zrna pro technické leštění a přípravě metalurgických vzorků, kde je požadována vysoká tolerance. Výrobky se smirkovým brusným zrnem mají černou barvu.

UMĚLÁ BRUSIVA

- Aluminium oxide - běžně označovaný jako KORUND je tuhý a velmi vhodný pro broušení vysoce pevnostních materiálů jako je uhlíkatá ocel, slitiny, bronz, nebo tvrdé dřevo. Kdekoli je požadována vysoká houževnatost (odolnost proti štěpení) aluminium oxid překonává ostatní typy brusných zrn používaných v brusivech na podložce.
- Karbid křemíku je nejtvrdší a nejostřejší z materiálů používaných v brusivech na podložce. Pro jeho tvrdost a ostrost je to ideální brusné zrna pro broušení neželezných kovů (korund, měď, magnesium, titan apod.), guma, skla, plastů vláknitého dřeva a dalších relativně měkkých materiálů. Karbid křemíku vyniká nad ostatními brusnými zrny pro svoji schopnost rychlého řezu při relativně malém tlaku.
- Zirkonové brusné zrna má unikátní samoostřící vlastnosti které zaručují dlouhou živostnost při hrubých operacích. Zirkon je vynikající volba pro těžké broušení kovů a tvrdého dřeva pro jeho kontrolované štěpení, které zajišťuje kontinuální tvorbu nových řezných hran.
- Keramizovaný korund nabízí dlouhou živostnost výrobku, odolnost a tuhost díky jeho mikrostruktúře. Extrémně malé mikročástičky se během broušení postupně odlamují a vytváří násobky dalších brusných hrotů. Jelikož zůstává neustále ostrý, speciálně při použití při nízkém a vysokém přitlaku, jeho rychlost řezu je vyšší než ostatní abrasiva. Doporučeno pro broušení oceli, Chrom-niklových a kobaltových slitin.



TYPY PODKLADU

Bez ohledu na to, zde je podložkou papír, tkanina, fíbr, nebo film, podložka musí být dostatečně hladká a odolná aby odolala tlakům vznikajícím při broušení a zároveň dostatečně flexibilní aby se při určitých aplikacích přizpůsobila konturám na broušeném povrchu. Z ekonomických důvodů se doporučuje volba nejméně nákladného typu podkladu který je vhodný pro danou aplikaci.

PAPÍR

Standardní gramáž papíru používaná v brusivech na podložce je udávána písmenem. Stručně - čím lehčí podklad - tím vyšší flexibilita, čím těžší podklad - tím vyšší odolnost proti roztržení.

A-GRAMÁŽ (70gms)

Lehký a flexibilní. A- gramáž je primárně používaná pro ruční dokončovací aplikace jak za sucha, tak za mokra. Brusná zrna 80 a jemnější

C-GRAMÁŽ (120gms)

Silnější a méně flexibilní než A. Tato gramáž se používá pro ruční broušení za sucha i za mokra, dále pro malé ruční brusky. Brusná zrna 60 - 180.

D-GRAMÁŽ (150gms)

Silnější a méně flexibilní než C. Rovněž používaná pro ruční broušení a ruční elektrické brusky. Většinou ve spojení s hrubšími zrny 36-80.

E-GRAMÁŽ (220gms)

Silnější a méně flexibilní než D. Primárně používaná pro role, pásy, disky a aplikace kde je vyžadována vysoká odolnost proti roztržení

F-GRAMÁŽ (300gms)

Nejsilnější a nejméně flexibilní papírový podklad. Používaný pro role, úzké i široké pásy, disky, a NorZon materiály

FÍBR

Fíbrový podklad je vyráběn z několika slisovaných vrstev impregnovaného papíru. Je velmi silný a tuhý, ale zároveň poskytuje dostatečnou flexibilitu, ovšem jen pro specifické aplikace. 0,8 silný fíbrový podklad je je tou nejsilnější podložkou, která se dodává v brusivech na podložce. Používáno pouze pro vulkanfíbrové disky pro náročné aplikace

KOMBINACE

Kombinace je tvořena slepením lehké tkaniny a silného papíru. Používána pro aplikace kde je vyžadována vysoká odolnost proti roztržení a zároveň vysoké nároky na rovnoměrnost podkladu. Primárně pro brusné pásy na broušení dřevotřískových a MDF desek.

TKANINA

Tkaninový podklad je pevnější než papír, zaručuje vyšší odolnost proti roztržení a umožňuje kontinuální ohýbání a flexování během procesu. Norton používá pro výrobu tradiční tkané plátno. Konstrukce a finální vlastnosti podkladu jsou navrženy tak aby co nejlépe vyhovovaly dané aplikaci. Běžně používaná gramáž tkaniny je podobně jako u papíru indikována písmenem v označení brusného materiálu.

J-GRAMÁŽ

Nejlehčí a nejflexibilnější tkaninový podklad, používaný všude tak, kde je upřednostňována dobrá přilnavost k povrchu před vysokým úběrem materiálu. Ideální pro finišování, sjednocování a opracování zaoblených povrchů.

X-GRAMÁŽ

Silnější a v porovnání s J podkladem tužší. Tento podklad je používán ve výrobcích s hrubšími zrny až po jemné broušení. Konsistentní produktivita, relativně dobrý povrch a dlouhá životnost jsou hlavními charakteristikami pro výrobky s X gramáží tkaninového podkladu.

Y-GRAMÁŽ

Silnější a odolnější vůči podélnému roztržení než standardní plátno. Y gramáž je používána ve výrobcích pro těžké aplikace jako jsou úzké i široké pásy apod.

FILM

Používán pro mikrofinišing řadu Norton určenou pro precizní broušení. Může být použit za sucha i za mokra, nabízí excelentní odolnost vůči chemickým látkám současně s vysokou odolností proti roztržení.

PŘEDSTAVENÍ BEARTEX NON-WOVEN VÝROBKŮ

Beartex se skládá s nylonového vlákna, které v tomto případě slouží jako podklad. Toto je impregnováno brusným zrnem a vázáno k vláknu syntetickou pryskyřicí. Tato struktura formuje "tří rozměrný" brusný materiál. Jelikož byl tento produkt vytvořen jako dokončovací nástroj pro pryskyřicí, kde není vyžadován nějaký úběr materiálu používá se pro leštění, nebo pro snížení

hrubosti povrchu. Beartex začíná tam, kde ostatní brusné prostředky končí. Ve všech situacích, kde je nutné leštění, čištění, nebo finišování je Beartex tou správnou volbou.

POROZUMĚNÍ NON-WOVEN "CAP" SYSTÉMU

RapidFinish Navíjený S/C (Karbíd křemíku) FINE		C	4	4	15
OBCHODNÍ ZNAČENÍ VÝROBKU	OBCHODNÍ ZNAČENÍ MATERIÁLU	TYP MATERIÁLU	BRUSNÉ ZRNO	HRUBOST	INTERNÍ KÓDOVÁNÍ
Bear-Tex	Plochý výrobek	F	0 - Bez brusiva	0 - Bez brusiva	poslední dvojčíslí je určeno pro interní účely
Rapid Blend-modulový	Modulový	U	1 - A/O Bílý	1 - Extra hrubý	
Rapid Strip	Rapid Strip	R	2 - A/O Hnědý	2 - Hrubý	
Rapid Prep-Sjednocující disky	Sjednocování povrchu	S	4 - Karbid křemíku	3 - Střední	
Rapid Finish-Navíjený	Navíjený	C	5 - Granát	4 - Jemný	
Podlahářské pady	Podlahářské výrobky	JF	7 - Diamant	5 - Velmi jemný	
			9 - Keramizovaný korund	6 - Ultra jemný	
				7 - Super jemný	
				8 - Mikro jemný	

PŘI POUŽITÍ ZA SUCHA I S CHLAZENÍM, BEARTEX POSKYTUJE NÁSLEDUJÍCÍ VÝHODY:

- Konsistentní, jednotný povrch
- Minimální zatavení a zabarvení výrobku jelikož teplo je rozptýleno otevřenou strukturou výrobku
- Zvýšená produktivita díky časové úspoře
- Možnost využití v automatických linkách
- Minimální potřeba školení pro operátory
- Menší vyžadovaná údržba
- Vyšší bezpečnost v porovnání s ostatními metodami
- Přizpůsobivost k nepravidelným povrchům

Tyto výhody dělají s Beartex výrobky vynikající alternativu k brusným kartáčům, pastám a ocelové vlně. Každý se velmi rychle naučí techniku užití Beartex k docílení dokonalé kvality povrchu

BEARTEX VÝROBKŮ MOHOU BÝT POUŽITY NA ŠIROKÉ ŠKÁLE POVRCHŮ

- Hliník
- Chrom
- Tantal
- Laminát
- Mosaz
- Nerez ocel
- Keramika
- Dřevo
- Měď
- Zinek
- Sklo
- Překližka
- Nikl
- Titan
- Plasty

MOŽNÉ APLIKACE

- Odhrotování
- Sjednocování
- Defuzování překližky
- Dekorace povrchu
- Čištění
- Leštění
- Opracování laminátu
- Odrhování
- Zvýrazňování
- Satenace
- Drhnutí
- Hrubování plastů
- Odstraňování povlaků
- Čištění dřeva



NORTON

SAINT-GOBAIN

BRUSIVA
NA PODLOŽCE

DISKY

Představení	44	Suchý zip a Beartex disky	66
Vulkaníbrové disky	47	Brusné mřížky	75
Lamelové kotouče	52	Podlahářské disky	76
Polopružné disky	58	Podlahářské pady	78
Rapid Strip	59	Speedlok disky	92
Rapid Blend	60	Mini bruska nářadí a sady	95
Rapid Prep	62		
Leštící disky	65		



DISKY PRO RUČNÍ ÚHLOVÉ BRUSKY

Norton nabízí kompletní řadu vysoce výkonných lamelových a vláknových disků, dostupných s prémiovým Norton keramizovaným korundem, zirkonem, karbidem křemíku a korundem. Pro veškeré aplikace od vysokého úběru materiálu, přes střední broušení až po jemné dokončování a leštění. Lamelové kotouče a vulkanfibrové disky jsou dostupné v mnoha tvarech, brusných zrnech, speciálních úpravách a s různými typy podložek pro uspokojení potřeb při všech možných aplikacích.

V naší nabídce najdete vynikající disky ve všech výkonostních i cenových kategoriích včetně širokého příslušenství. Náš průvodce výběrem Vám pomůže zvolit ten správný nástroj pro Vaše potřeby.

Nezapomeňte si vyzkoušet naše inovace zvýrazněné v jednotlivých sekcích. Označení "SPEC check" vás upozorní na důležité aspekty během výběru.

PRO ZVOLIT LAMELOVÝ KOTOUČ ?

Lamelový kotouč je univerzální brusný nástroj který může být použit pro vysoký úběr materiálu až po sjednocování

LAMELOVÝ KOTOUČ VS. BRUSNÝ KOTOUČ

- Rychlejší úběr materiálu
- Hladší povrch, žádné "zasekávání"
- Hladnější řez, méně zalešťování
- Lehčí, snazší kontrola broušení
- Méně vibrací, nižší riziko únavy
- Nižší hluk

LAMELOVÝ KOTOUČ VS. VULKANFÍBROVÝ DISK

- 20x vyšší životnost, redukce nákladů na broušení
- Méně výměn kotoučů, redukce pracovních nákladů
- Konsistentní povrch
- Není potřeba žádný podložný talíř
- Snadnější skladování, žádné ohýbání
- Nižší zanášení
- Lamelový kotouč volte vždy o jeden stupeň hrubší než vulkanfibrový disk (kromě P36)



NON-WOVEN DISKY PRO ÚHLOVÉ BRUSKY

Non-woven disky pro ruční úhlové brusky se skládají ze tří komponentů: silné nylonové vlákno, kvalitní brusné zrno a patentovaný typ pojiva No-smear, který zabraňuje nežádoucímu znečištění povrchu výrobku zpečeným pojivem. Rapid strip disky mají velmi otevřenou strukturu umožňují agresivní řez, zatímco udržují chladný povrch. Rapid Blend disky mají modulovou konstrukci s různou hustotou - od otevřené po těsnou - pro odhrotování a finišování. Rapid Prep disky mají otevřenější vazbu která je svou podstatou vynikají při přípravě povrchu a čištění. Každý produkt poskytuje výborné řezné vlastnosti.

PROČ ZVOLIT NON-WOVEN DISK ?

NON-WOVEN DISKY VS. VULKANFÍBROVÉ DISKY, A DRÁTĚNÉ KARTÁČE

- Odhrotování, sjednocování a finišování s jedním výrobkem
- Kontrolovaná, rovnoměrná kvalita povrchu
- Předchází podbrušování a drážkování
- chladnější broušení, nižší riziko popalů a deformací
- Ideální tam, kde hrozí riziko zanášení, při opracování laminátu a měkkých materiálů
- Pro čištění povlaků a barev na tvrdých materiálech jako je beton a kámen
- Méně vibrací a hluku
- Alternativa k drátěným kotoučům

DOPORUČENÍ PRO NON-WOVEN DISKY
PŘI POUŽITÍ V ÚHLOVÝCH BRUSKÁCH

APLIKACE	NEJVYŠŠÍ PRODUKTIVITA, NEJNIŽŠÍ CELKOVÉ NÁKLADY	EXCELLENTNÍ SJEDNOCOVÁNÍ A VÝKON & CENA	KONSISTENTNÍ VÝKON, NÍZKÁ CENA VÝROBKU
	+++++	++++	+++
Odstraňování okují a hrubých nečistot po sváření		-	
Odstraňování povlaků, tmelů, lepidel, barev		-	
Odstraňování rzi, oxidace, koroze a usazenin	Blaze Rapid Strip Ceramic extra coarse	-	Rapid Strip S/C extra coarse
Odstraňování spojů a švů na plastových dílech		-	
Odstraňování barev a grafity se zdí a stěn		-	
Odstraňování nečistot po sváření	-		Rapid Prep A/O coarse
Odhrotování a čištění nerezí	-	Vortex Rapid Blend 5A medium	Rapid Prep A/O coarse
Odstraňování popalů a dělicích linií	-		Rapid Prep A/O coarse
Příprava povrchu před lakováním	-	Vortex Rapid Prep A/O medium	Rapid Prep A/O medium
Lehké čištění	-	Vortex Rapid Prep A/O medium	Rapid Prep A/O medium
Čištění a příprava svárů	-	Vortex Rapid Prep A/O fine	Rapid Prep A/O fine
Odstraňování kazů po sváření nerezí	-	Vortex Rapid Prep A/O fine	Rapid Prep A/O fine
Sjednocování a dokončování ocelových dílů	-	Vortex Rapid Prep A/O very fine	Rapid Blend NEX 2SF
Vytváření dekoračního povrchu na nerez oceli	-	Vortex Rapid Prep A/O very fine	Rapid Blend NEX 2SF
Finální broušení a leštění	-	Vortex Rapid Prep A/O very fine	Rapid Blend NEX 2SF
Finální leštění při aplikacích s požadavkem na vysokou přizpůsobivost nástroje	-	-	Rapid Blend NEX 2SF





VULKANFÍBROVÉ DISKY PRO RUČNÍ ÚHLOVÉ BRUSKY

Od rychlého broušení sváru ke sjednocování a finišování. Norton nabízí kompletní řadu vysoce výkonných vulkanfíbrových disků dostupných s prémiovým Norton SG keramizovaným korundem, zirkonem, karbidem křemíku nebo korundem.

VÝBĚR VÝROBKU

Hlavní doporučení ●
Doporučení ○



MATERIÁL	NORTON QUANTUM F996	GREENLYTE F975*	NORZON F827	ALU F425*	OCEL F100
	+++++	+++++	++++	+++	+++
Nerez ocel	●	○	○		
Titan, inconel a exotické slitiny	●	○	○		
Uhlékatá a konstrukční ocel	●	○	●		○
Litina	○	○	●		○
Neželezné kovy (měď, hliník)			○	●	○
Tvrdé dřevo			●	○	○
Měkké dřevo				●	○
Komposity				●	○
Kámen, beton				●	○
Sklo, plasty				●	○

* Na objednávku

POROVNÁNÍ VÝROBKU

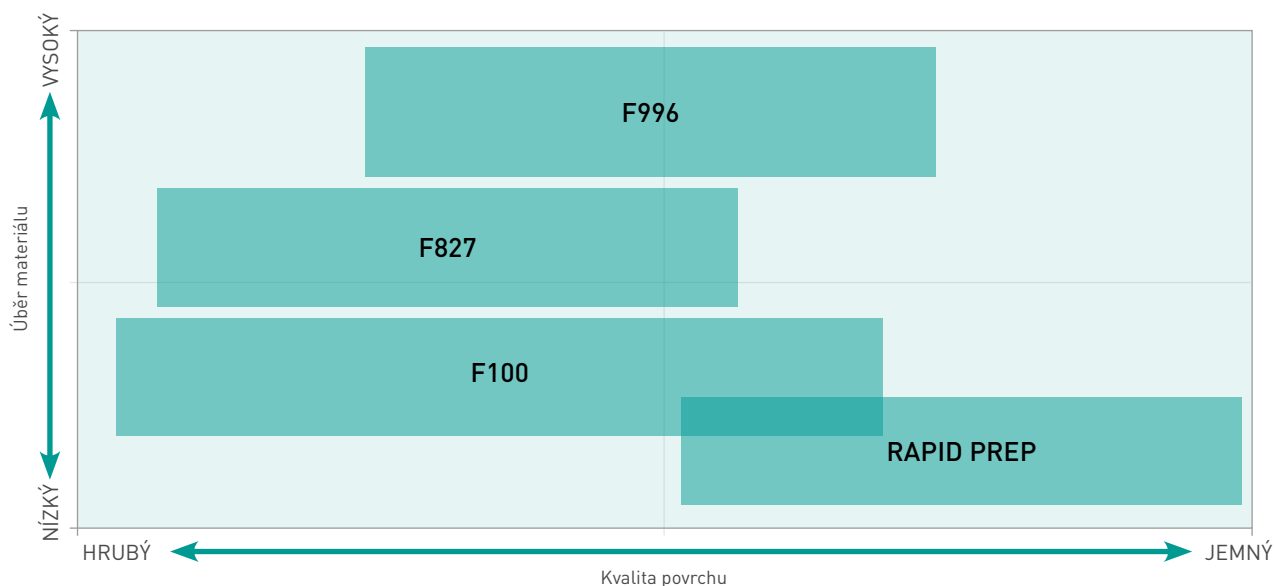

NORTON QUANTUM F996 **++++**

- Ideální pro chladné broušení nerezí a tepelně citlivých materiálů
- Výjimečně vysoký úběr materiálu a dlouhá životnost
- Speciálně vhodný pro náročné aplikace
- Generuje vynikající kvalitu povrchu



OCEL / NEREZ



DOPORUČENÍ

Při broušení nerezí vzniká značné množství tepla. Používejte Norton Quantum disky se "supersize" přetěrem - třetí chladicí vrstvou, která omezuje tvorbu nežádoucího tepla, zlepšuje řezivost a výslednou kvalitu povrchu. Pro MIG sváry standardně používejte hrubší zrnitost, zatímco pro TIG sváry jemnější

PRŮMĚR (mm)	ZRNITOST	BALENÍ	OBJEDNACÍ ČÍSLO
115x22	36	25	66623327494
	50	25	66623327496
	60	25	66623327497
	80	25	66623327499
	120	25	66623327500
125x22	36	25	66623327501
	50	25	66623327502
	60	25	66623327503
	80	25	66623327504
	120	25	66623327505
NOVÝ ROZMĚR 150x22	36	25	66623381328
	50	25	66261182088
	60	25	66623399637
	80	25	66261138545
	120	25	66261182090
180x22	36	25	66623327506
	50	25	66623327507
	60	25	66623327508
	80	25	66623327509
	120	25	66623327510

NORZON F827

- Rychlý úběr materiálu pro hrubé broušení a obrušování otřepů na oceli i nerezí
- Rychlý a stejnoměrný úběr materiálu při středním přítlaku
- Norzon brusné zrno se samoostřícím efektem
- Vynikají poměr cena/ výkon



	PRŮMĚR (mm)	ZRNITOST	BALENÍ	OBJEDNACÍ ČÍSLO
	115x22	24	25	69957360048
		36	25	63642539615
		50	25	69957360053
		60	25	63642539616
		80	25	63642539617
		120	25	63642533055
		125x22	24	25
36	25		63642536483	
50	25		63642539620	
60	25		69957360057	
80	25		63642539622	
100	25		63642536484	
120	25		63642533056	
180x22	24	25	63642533062	
	36	25	63642533063	
	50	25	63642533064	
	60	25	63642533065	
	80	25	63642533066	
	120	25	63642533068	

DOPORUČENÍ

Při broušení uhlíkaté oceli není nezbytné použití vulkaníbrových disků s chladicí vrstvou, neboť nedochází k tak enormní tvorbě tepla jako při broušení nerezí. Konstrukční oceli jsou podstatně měkčí, proto vydrží disk déle. Norzon vulkaníbrové disky jsou proto výhodnější volbou

F100 OCEL

- Universální brusivo pro opracování oceli a ocelolitiny
- Zvýšený úběr materiálu při hrubém broušení a odjehlování
- Odolné a universální korundové brusné zrno
- Široký výběr zrnitostí a rozměrů



	PRŮMĚR (mm)	ZRNITOST	BALENÍ	OBJEDNACÍ ČÍSLO
	115 x 22	16	25	66623385735
		24	25	66623385738
		36	25	66623385741
		40	25	66623385745
		50	25	66623385747
		60	25	66623385748
		80	25	66623385750
		100	25	66623385751
		120	25	66623385757
		125 x 22	16	25
24	25		66623385764	
36	25		66623385768	
40	25		66623385770	

UNÁŠECÍ TALÍŘE PRO RUČNÍ ÚHLOVÉ BRUSKY

PRŮMĚR (mm)	ZRNITOST	BALENÍ	OBJEDNACÍ ČÍSLO
125 x 22	50	25	66623385773
	60	25	66623385775
	80	25	66623385776
	100	25	66623385778
	120	25	66623385779
180 x 22	16	25	66623385755
	24	25	66623385758
	36	25	66623385760
	40	25	66623385752
	50	25	66623385793
	60	25	66623385749
	80	25	66623385746
	100	25	66623385744
	120	25	66623385739

PRO RUČNÍ ÚHLOVÉ BRUSKY

CAP KÓD	BRUSNÉ ZRNO	16	24	36	50	60	80	120	150	180	220	240	280	320	360	400
F975 Greenlyte	SC Keramika			•	•	•	•									
F425 ALU	Karbid křemíku (SiC)		•	•		•	•	•			•					
F293	Korund		•	•	•	•	•	•								

- Dostupnost

MINIMÁLNÍ OBJEDNACÍ MNOŽSTVÍ PRO VÝROBKY NA ZAKÁZKU

PRŮMĚR (mm)	MINIMÁLNÍ OBJEDNACÍ MNOŽSTVÍ
100x16	3000 ks
115x22	3000 ks
125x22	3000 ks
150x22	3000 ks
180x22	1000 ks
230x22	1000 ks

VZDUCHEM CHLAZENÝ UNÁŠECÍ TALÍŘ

- Pro náročnější brusné aplikace
- Množství žebor pro lepší tepelnou odolnost
- Pro zrnitosti 16 a jemnější

PRŮMĚR (mm)	UPÍNÁNÍ	HUSTOTA	MAXIMÁLNÍ OTÁČKY	BALENÍ	OBJEDNACÍ ČÍSLO
115	M14	Tuhý	13300	1	69957382821
125	M14	Tuhý	12200	1	69957382823
180	M14	Tuhý	8500	1	69957382824
	5/8	Tuhý	8500	1	63642588243



VYZTUŽENÝ NYLONOVÝ UNÁŠECÍ TALÍŘ

- Zaoblené žebrování udržují unášecí talíř i disk chladný při současném zachování jisté flexibility podložky
- Pro náročnější brusné aplikace
- Splňuje požadavky ISO 15636
- Zrnitost 36 a jemnější

PRŮMĚR (mm)	UPÍNÁNÍ	HUSTOTA	MAXIMÁLNÍ OTÁČKY	BALENÍ	OBJEDNACÍ ČÍSLO
115	M14	Tvrký	13300	5	66623376727
125	M14	Tvrký	12200	5	66623376821
	5/8	Tvrký	12200	5	66623377068
150	M14	Tvrký	10200	5	69957309184
180	M14	Tvrký	8500	5	66623376822
	5/8	Tvrký	8500	5	66623377069



NYLONOVÝ UNÁŠECÍ TALÍŘ

- Pro universální použití
- Splňuje požadavky ISO 15636
- Zrnitost 60 a jemnější

PRŮMĚR (mm)	UPÍNÁNÍ	HUSTOTA	MAXIMÁLNÍ OTÁČKY	BALENÍ	OBJEDNACÍ ČÍSLO
115	M14	Tvrký	13300	5	69957382828
	M14	Střední	13300	5	69957382825
125	M14	Tvrký	12200	5	69957382829
	5/8	Střední	12200	5	63642588341
	M14	Střední	12200	5	69957382826
180	M14	Tvrký	8500	5	69957382830
	5/8	Střední	8500	5	63642588345
	M14	Střední	8500	5	69957382827



DOPORUČENÍ PRO SPRÁVNOU VOLBU UNÁŠECÍHO TALÍŘE



TUHÝ je vhodný pro náročnější aplikace s požadavkem na vysoký úběr materiálu



TVRDÝ je vhodný na hrubé broušení s vyšším úběrem materiálu, dále ke srážení hran, opracování svárů, nebo odhrotování



STŘEDNÍ HUSTOTA je vhodná pro méně náročné aplikace, jemné broušení a zaoblování hran



LAMELOVÉ KOTOUČE PRO RUČNÍ ÚHLOVÉ BRUSKY

Norton lamelové kotouče jsou navrženy pro lehčí úběr materiálu, srážení hran, odhrotování, sjednocování a dokončování. Lamelové kotouče jsou rychlejší a dosahují lepší kvality povrchu než vulkanfibrové disky, současně mají standardně vyšší živostnost díky lamelové konstrukci.

PRŮVODCE VÝBĚREM PRODUKTU

PLEASE CHECK !!!

Vysoce doporučený ●
Doporučený ○



MATERIÁL	N QUANTUM MP R928	N QUANTUM R996	NORSTAR QC RX22/R822	VULCAN R842	VULCAN R265D	STARLINE R82A/B
	+++++	+++++	+++++	++++	++++	+++
Nerez ocel	●	●	○	○		
Inconel, titan, a exotické slitiny	●	●	○	○		
Konstrukční a uhlíkatá ocel	●	●	●	●	●	○
Litina	○		●	●	●	●
Neželezné kovy (měď, hliník)					○	●
Tvrdé a měkké dřevo					●	●

TVARY KOTOUČŮ

TYP 29 KÓNICKÝ

- Pro boušení povrchů i hran
- Zkosený tvar zajišťuje větší kontaktní plochu mezi broušeným materiálem a kotoučem
- Nejlepší volba pro rychlý úběr materiálu

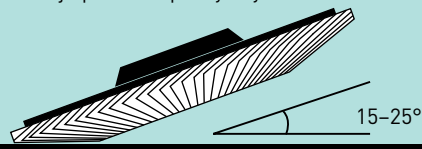

TYP 27 PLOCHÝ

- Pro použití na rovných plochách
- Nejlepší volba pro sjednocování a dokončování

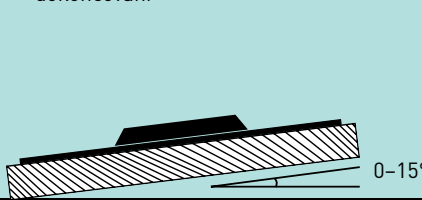

HUSTOTA

STANDARD

Pro náročné aplikace a rychlý úběr materiálu



VYSOKÁ HUSTOTA

Pro nepravidelné a zaoblené povrchy a jemnější sjednocování



NORTON

SAINT GOBAIN®

QUANTUM

+++++

INOVACE





NORTON QUANTUM MAXIMÁLNÍ VÝKON R928

Norton Quantum Pink R928 vysoce výkonné lamelové kotouče s keramizovaným brusným zrnem a polycottonovou podložkou poskytují díky vysoké hustotě rychlý řez vyšší životnost výrobku v porovnání s běžnými zirkonovými nebo i keramickými lamelovými kotouči na trhu. Materiál rovněž disponuje chladicí vrstvou pro chladnější řez a redukcí tepla vznikajícího při broušení. Lamelové kotouče Norton Quantum R928 jsou ideální pro rychlé a efektivní broušení nerez oceli a velmi tvrdých kovů.

DOPORUČENÍ

Při broušení nerez vzniká značné množství tepla. Použijte Norton Quantum disky se "supersize" přetěrem - třetí chladicí vrstvou, která omezuje tvorbu nežádoucího tepla, zlepšuje řezivost a výslednou kvalitu povrchu. Pro MIG sváry standardně používejte hrubší zrnitost, zatímco pro TIG sváry jemnější

OCEL /
NEREZ

SKLOTEXTILNÍ PODLOŽKA	PRŮMĚR (mm)	ZRNITOST	BALENÍ	KŮNICKÝ 		PLOCHÝ 	
				KŮNICKÝ	PLOCHÝ	KŮNICKÝ	PLOCHÝ
	115 x 22	40	10	66261143333	66261143314		
		60	10	66261143336	66261143315		
		80	10	66261143337	66261143317		
		120	10	66261143338	66261143318		
	125 x 22	40	10	66261143339	66261143320		
		60	10	66261143340	66261143321		
		80	10	66261143341	66261143322		
		120	10	66261143343	66261143323		
	180 x 22	40	10	66261143344	66261143324		
		60	10	66261143345	66261143330		
		80	10	66261143346	66261143331		
		120	10	66261143347	66261143332		



Pro velký & rychlý úběr materiálu delší životnost



Perfektní pro rychlé srážení hran a odhrotování





Supersize chladicí vrstva a chladný řez. Redukce tepla vznikajícího při broušení, poskytuje lepší kvalitu povrchu a snižuje riziko popalů

LAMELOVÉ KOTOUČE PRO RUČNÍ ÚHLOVÉ BRUSKY

NORTON QUANTUM R996 **+++++**

- Ideální pro chladné broušení nerezí
- Extrémě agresivní keramizované zrno pro výrazně rychlejší úběr materiálu
- Silný polyesterový podklad pro náročné aplikace
- Výjimečně vhodný pro vysoký přítlak v součinnosti s výkonnými bruskami





SKLOTEXTILNÍ PODLOŽKA	PRŮMĚR (mm)	ZRNITOST	BALENÍ	OBJEDNACÍ ČÍSLO
	115x22 	40	10	66254461027
		60	10	66254461029
		80	10	66254461031
	125x22 	40	10	66254445878
		60	10	66254445879
		80	10	66254461033

NORSTAR QUICK CUT RX22/R822 **+++++**

- Ideální pro chladné broušení oceli i nerezí
- Agresivní úběr materiálu s nižším přítlakem, redukce tvorby nadměrného tepla
- Vhodný pro střední přítlak
- Speciální kombinace premiového keramizovaného korundu a zirkonu



SKLOTEXTILNÍ PODLOŽKA	PRŮMĚR (mm)	ZRNITOST	BALENÍ	OBJEDNACÍ ČÍSLO	PRICE
	115x22 	40	10	63642534667	£000.00
		60	10	63642534668	£000.00
		80	10	63642534669	£000.00
		120	10	63642534670	£000.00
	125x22 	40	10	63642563571	£000.00
		60	10	63642568611	£000.00
		80	10	63642549404	£000.00
		120	10	63642550474	£000.00









Speciální dvojitá konstrukce lamel kombinující keramizovaný korund a zirkon zaručuje vysoký úběr materiálu i při nižším přítlaku a za použití středně výkonných brusek

VULCAN R842 **++++**

- Universální výrobek pro hrubé broušení a odhroťování oceli i nerezí
- Vysoký & rovnoměrný úběh materiálu při středním a nízkém přitlaku
- Samoostřící zirkonové zrno
- Vynikající poměr cena/ výkon



SKLOTEXTILNÍ PODLOŽKA	PRŮMĚR (mm)	ZRNITOST	BALENÍ	OBJEDNACÍ ČÍSLO
	115 x 22 	40	10	63642502311
		60	10	63642502312
		80	10	63642502313
		120	10	63642502314
	125 x 22 	40	10	63642502315
		60	10	63642502317
		80	10	63642502318
		120	10	63642502326
	150 x 22 	40	10	63642502327
		60	10	63642502328
		80	10	63642502329
		120	10	63642502330
180 x 22 	40	10	63642502341	
	60	10	63642502343	
	80	10	63642502345	
	120	10	63642502347	
115 x 22 	40	10	63642502331	
	60	10	63642502332	
	80	10	63642502333	
	120	10	63642502334	
125 x 22 	40	10	63642502335	
	60	10	63642502336	
	80	10	63642502337	
	120	10	63642502340	

DOPORUČENÍ

Při broušení uhlíkaté oceli není nezbytné použití lamelových kotoučů s chladičí vrstvou, neboť nedochází k tak enormní tvorbě tepla jako při broušení nerezí. Konstrukční oceli jsou podstatně měkčí, proto vydrží kotouč déle. Norton kotouče jsou proto výhodnější volbou.







LAMELOVÉ KOTOUČE PRO RUČNÍ ÚHLOVÉ BRUSKY

VULCAN R265D

- Universální výrobek pro hrubé broušení a odhrotování oceli a neželezných kovů
- Počáteční rychlý úběr materiálu, zejména na běžné oceli
- Odolné korundové brusné zrno
- Dobrý úběr materiálu při použití brusek se středním a nízkým výkonem





SKLOTEXILNÍ PODLOŽKA	PRŮMĚR (mm)	ZRNITOST	BALENÍ	OBJEDNACÍ ČÍSLO	
	115x22 	40	10	63642589240	
		60	10	63642589241	
		80	10	63642589242	
	125x22 	40	10	63642589243	
		60	10	63642589253	
		80	10	63642589255	
	180x22 	40	10	66623398833	
		60	10	66623398835	
		80	10	66623398823	
			120	10	66623398824

STARLINE R82A/B

PLEASE CHECK !!!

- Universální lamelový kotouč pro opracování oceli a ocelolitiny
- Vysoký úběr materiálu při hrubém broušení a odhrotování
- Tuhý a universální korund
- Široký výběr zrnitostí a rozměrů



SKLOTEXILNÍ PODLOŽKA	PRŮMĚR (mm)	ZRNITOST	BALENÍ	OBJEDNACÍ ČÍSLO
	115x22 	40	10	66254492267
		60	10	66254492268
		80	10	66254492270
		120	10	66254492269
	125x22 	40	10	66254492271
		60	10	66254492272
		80	10	66254492273
		120	10	66254492274



Pro stejnou drsnost povrchu volte vždy lamelový kotouč o jeden stupeň hrbší než Vulkanfibrový disk





FLEXI DISKY ++++

- Flexibilní lamely navrženy pro broušení v drážkách a koutů
- Rychlý a efektivní úběr materiálu
- Přizpůsobuje se záhybům a konturám
- Samoostřící zirkonové zrno vydrží déle než standardní brusné zrno







OCEL



SKLOTEXTILNÍ PODLOŽKA	PRŮMĚR (mm)	ZRNITOST	BALENÍ	OBJEDNACÍ ČÍSLO
	115x22	40	10	63642544276
		60	10	63642544277
		80	10	63642544278
		125x22	40	10
		60	10	66261177416
		80	10	66261177417

VÝROBKY NA ZAKÁZKU

PODLOŽKA	TVAR	100x16	115x22	125x22	150x22	180x22
Sklolaminátová podložka	Kónický 	•	•	•	•	•
	Plochý 		•	•	•	•
Plastová podložka	Kónický 		•	•	•	•
	Plochý 		•	•	•	•

• Dostupnost

MINIMUM K OBJEDNÁNÍ

PRŮMĚR (mm)	Minimum k objednání
100x16	1200 ks
115x22	1200 ks
125x22	960 ks
150x22	600 ks
180x22	600 ks

POLOPRUŽNÉ DISKY PRO ÚHLOVÉ BRUSKY

Polopružné disky jsou vyráběny s velmi odolného nylonu, který je překrýván několika vrstvami pryskyřice s brusným zrnem. Jsou běžně používané na čištění kamene, trupů lodí a člunů, odstraňování rzi a barev s velkých ploch a odstraňování lepidel a tmelů.



CP FLEX **++++**

- Polopružný disk s karbidem křemíku pro použití na mramoru, granitu, betonu a laminátu
- Ideální pro použití ve stavebnictví pro agresivní broušení, odstupňování a čištění







OCEL



KÁMEN



	PRŮMĚR (mm)	ZRNITOST	BALENÍ	OBJEDNACÍ ČÍSLO
		16	25	66261083476
		24	25	7660719292
		36	25	7660719293
		60	25	7660719294
		80	25	7660719295
				16
24	25			7660719296
36	25			7660719297
60	25			7660719298
80	25			7660719299

NYLONOVÝ UNAŠEČ

- Universální použití
- Splňuje požadavky ISO 15636

PRŮMĚR (mm)	UPÍNÁNÍ	HUSTOTA	MAXIMÁLNÍ OTÁČKY	BALENÍ	OBJEDNACÍ ČÍSLO
125	M14	Tvrký	12200	5	69957382829
180	M14	Tvrký	8500	5	69957382830

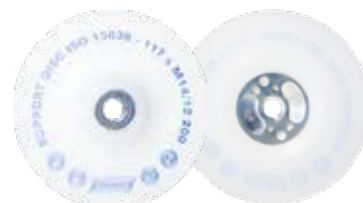

VÝROBKY NA ZAKÁZKU

CAP KÓD	KVALITA	TVAR / HRUBOST	16	24	36	40	60	80
Q400	+++++	Vypouklý / konvenční	•	•	•		•	•

- Dostupnost

MINIMUM K OBJEDNÁNÍ

PRŮMĚR (mm)	MINIMUM K OBJEDNÁNÍ
125x22	500 ks
180x22	500 ks

RAPID STRIP DISKY S VYPOUKLÝM STŘEDEM PRO ÚHLOVÉ BRUSKY

Non-woven disky pro ruční úhlové brusky se skládají ze tří komponentů: silné nylonové vlákno, kvalitní brusné zrna a patentovaný typ pojiva No-smear, který zabraňuje nežádoucímu znečištění povrchu výrobku zpečeným pojivem. Rapid strip disky mají velmi otevřenou strukturu umožňují agresivní řez, zatímco udržují chladný povrch. Silné a odolné nylonové vlákno a extra hrubý karbid křemíku umožňují snadné odstraňování rzi, nečistot po svaření, okují a dalších nečistot na povrchu. Použijte před a po svařování pro přípravu a čištění povrchu.

BLAZE RAPID STRIP **++++**

DPC TYP 27 & TYP 29 KÓNICKÝ

- Nejlepší volba pro odstraňování povrchové koroze, nečistot, kuliček po svařování, špíny, okují a podobné kontaminace
- Blaze vydrží až dvakrát déle než ostatní keramizované kotouče díky Norton SG brusnému zrnů
- Zanechává důkladně vyčištěný povrch, který zajišťuje excelentní adhezi pro následné procesy, jako je nanášení barev a laků, nebo pájení.
- Vysoce univerzální: dostatečně tuhý pro agresivní použití, dostatečně měkký aby nedělal rýhy. Zvolte vyšší přítlak pro odstranění koroze, nižší přítlak pro finální povrch



TVAR	PRŮMĚR x OTVOR (mm)	CAP KÓD	BALENÍ	MAXIMÁLNÍ OTÁČKY	OBJEDNACÍ ČÍSLO
	115x22	R9101	10	12000	66623303783
	125x22	R9101	10	11000	66623303916
	178x22	R9101	10	8000	66623303920
	125x22	R9101	10	12000	66261118630

RAPID STRIP **+++**

DPC TYP 27

- Základní disk pro odstranění barev a povlaků a různých materiálů
- Nylonové vlákno, flexibilní pryskyřičné pojivo a extra hrubý karbid křemíku pro agresivní řez a dlouhou životnost
- Efektivní čištění, zajišťuje výbornou adhezi pro následné procesy jako nanášení barev a laků, nebo pájení
- Nezanáší se lepkavými materiály, adhezivy ani měkkými kovy jako vulkanfibrové disky



	PRŮMĚR x OTVOR (mm)	CAP KÓD	BALENÍ	MAXIMÁLNÍ OTÁČKY	OBJEDNACÍ ČÍSLO
STRIPPA R4104 S	115x22	R4104	5	11000	63642585732
	125x22	R4104	5	8500	63642585749
RAPID STRIP R4101 H	115x22	R4101	10	12000	66261009649
	125x22	R4101	10	12000	66261030655

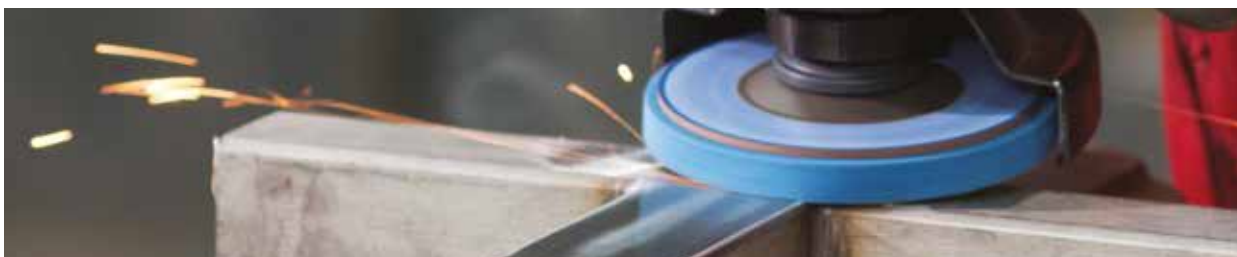

RAPID BLEND DISKY S VYPOUKLÝM STŘEDEM PRO ÚHLOVÉ BRUSKY

Non-woven disky pro ruční úhlové brusky se skládají ze tří komponentů: silné nylonové vlákno, kvalitní brusné zrno a patentovaný typ pojiva No-smear, který zabraňuje nežádoucímu znečištění povrchu výrobku zpečeným pojivem. Kotouče Rapid Blend mají modulovou konstrukci z různou hustotou - od otevřené po tuhou, na různé typy aplikací, od odhrotování po dokončování. Můžou být použity společně s vulkanfibrovými disky pro dosažení dokonalého povrchu ve dvou krocích

BLAZE RAPID BLEND **++++**

DPC TYP 27 (OTEVŘENÝ)

- Kermizované zrno Blaze pro vysoký výkon a živostnost. Významně usnadňuje snížení procesních kroků
- Universální výrobek s velmi agresivním řezem pro sjednocovací aplikace
- Pracuje rychleji než standardní kotouče Rapid Blend, s minimálním vlivem na finální kvalitu povrchu



TVAR	DIAxTxH (mm)	CAP KÓD	HRUBOST	BALENÍ	MAXIMÁLNÍ OTÁČKY	OBJEDNACÍ ČÍSLO
	125x6x22	U9101	Extra hrubý	10	12000	77696067121

VORTEX RAPID BLEND **++++**

DPC TYP 27 & TYP 29 KÓNICKÝ

- Odstraňování kulíček a nečistot po sváření, hrubší odhrotování a dokončovací aplikace
- 2 v 1. Rychlost řezu odpovídá lamelovému kotouči v zrnitosti P80, výsledný povrch kotouči Rapid Blend (NEX 2SF)
- Vysoce výkonné brusné zrno zaručuje agresivní, velmi rychlý úběr materiálu, redukuje cyklový čas a zvyšuje kvalitu obrobku
- Dvojnásobná živostnost v porovnání s konvenčními modulovými kotouči. Minimální opotřebení
- Může být použit namísto, nebo současně s vulkanfibrovým diskem nebo lamelovým kotoučem pro lepší kvalitu povrchu. Široká škála rozměrů a specifikací pro různé aplikace. Menší průměr podložky zaručuje lepší využití pracovní vrstvy







TVAR	DIM DIAxTxH (mm)	CAP KÓD	HRUBOST	BALENÍ	MAXIMÁLNÍ OTÁČKY	OBJEDNACÍ ČÍSLO
	115x12x22	U2305	VORTEX 5AM	10	12000	66254429268
	125x12x22	U2305	VORTEX 5AM	10	12000	66254496323
	115x12x22	U2305	VORTEX 3AM	10	7500	66623392701
	125x12x22	U2305	VORTEX 3AM	10	7500	66623392718
	125x6x22	U2305	VORTEX 5AM	10	12000	77696067103
	125x6x22	U2305	VORTEX 3AM	10	12000	77696067110
	125x12x22	U2305	VORTEX 5AM	10	12000	63642531710
		U2305	VORTEX 3AM	10	7500	63642531717

RAPID BLEND **+++**

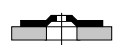
NEX DPC TYP 27 & TYP 29 KÓNICKÝ

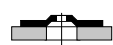
- Lisovaný výrobek s různým typem struktury pro různé aplikace od odhrotování až po dokončování
- Jemný karbid křemíku a flexibilní hustota pro hladké a snadno kontrolovatelné sjednocování povrchu a finiřování
- Pracuje rychleji a vytváří méně nežádoucího tepla než konkurenční výrobky
- Rychlé dosažení požadované kvality povrchu s širokou škálou specifikací
- Menší průměr podložky zaručuje lepší využití pracovní vrstvy

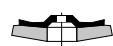
TVAR	DIAxTxB (mm)	CAP KÓD	HRUBOST	BALENÍ	MAXIMÁLNÍ OTÁČKY	OBJEDNACÍ ČÍSLO
		U4401	NEX2SF	10	12000	66261020546
		U4401	NEX3SF	10	12000	66254461726
		U2401	NEX2AF	10	12000	66261020547
		U2301	NEX2AM	10	12000	66261020548
		F2303	HSMA	10	12000	66261020549
		U4401	NEX2SF	10	12000	66254496320
		U4401	NEX3SF	10	12000	77696067125
		U4401	NEX2SF	10	12000	77696067118
		U4401	NEX3SF	10	12000	77696067119
		U4401	NEX2SF	10	12000	63642531722
		U4401	NEX3SF	10	12000	63642531723

HSMA = High Strength Disc - Vyroce odolný disk





RAPID PREP DISKY PRO ÚHLOVÉ BRUSKY

Non-woven disky pro ruční úhlové brusky se skládají ze tří komponentů: silné nylonové vlákno, kvalitní brusné zrno a patentovaný typ pojiva No-smear, který zabraňuje nežádoucímu znečištění povrchu výrobku zpečeným pojivem. Rapid prep disky mají otevřenou strukturu, ideální pro aplikace jako příprava povrchu a čištění. Každý disk svými vlastnostmi kombinuje řeznou rychlost hrubší zrnitosti a výsledný povrch jemnější zrnitosti, čímž zaručuje celkově nižší náklady na broušení. Silnější vrstva brusiva zaručuje delší životnost výrobku.

VORTEX RAPID PREP **++++**

SCM Suchý zip s odnímatelným 22mm středem

- Vortex technologie kombinuje řeznou rychlost hrubší zrnitosti a finiš jemnější zrnitosti
- Odolný výrobek pro sjednocování, dokončování, čištění a lehké odhrotování
- Nejstabilnější řez a nejjednotnější kvalita povrchu ze všech výrobků na trhu
- Clean Bond technologie - nezanechává šmouhy, nezálehuje se na hliníku
- Povrch bež popalů, připravený na lakování v méně krocích, bez poškození materiálu



	DIA (mm)	CAP KÓD	HRUBOST	BALENÍ	OBJEDNACÍ ČÍSLO
	115	S2103	Extra hrubý	25	66623378971
		S2203	Hrubý	25	66623378974
		S2303	Střední	25	66623378977
		S2403	Jemný	25	66623333607
		S2503	Velmi jemný	25	66623378980
	125	S2103	Extra hrubý	25	66623378972
		S2203	Hrubý	25	66623378975
		S2303	Střední	25	66623378978
		S2403	Jemný	25	66623333609
		S2503	Velmi jemný	25	66623378981
	178	S2103	Extra hrubý	25	66623378973
		S2203	Hrubý	25	66623378976
		S2303	Střední	25	66623378979
		S2403	Jemný	25	66623334955*
		S2503	Velmi jemný	25	66623334969*

* Na objednávku

VORTEX RAPID PREP

SCM LAMELOVÉ KOTOUČE

- Lamely materiálu Rapid Prep v několika hrubostech pro rychlé sjednocování a dokončování
- Delší životnost a odolnost s povrchem bez šmouh
- Trojrozměrová non-woven konstrukce jednotlivých lamel s Vortex zrnem s pojivem "Clean bond"
- Ideální pro čištění, lehké odhrotování a opracování TIG svárů na nerez oceli

SJEDNOCOVÁNÍ	DIM DIAxTxH (mm)	CAP KÓD	HRUBOST	BALENÍ	MAXIMÁLNÍ OTÁČKY	OBJEDNACÍ ČÍSLO
	115x22	S2203	Hrubý	10	12200	66261130726
		S2303	Střední	10	12200	66261130773
		S2403	Jemný	10	12200	66261130776
		S2503	Velmi jemný	10	12200	66261130777
		S2203	Hrubý	10	12200	66261130779
	125x22	S2303	Střední	10	12200	66261130780
		S2403	Jemný	10	12200	66261130781
		S2503	Velmi jemný	10	12200	66261130782

RAPID PREP

SCM (A0) SUCHÝ ZIP S ODNÍMATELNÝM 22MM STŘEDEM

- Povrch bež popalů, připravený na lakování v méně krocích, bez poškození materiálu
- Základní výrobek pro sjednocování, dokončování, čištění a lehké odhrotování
- Používejte současně s podložkou s centr pinem pro lepší vystředění disku



	PRŮMĚR (mm)	CAP KÓD	HRUBOST	BALENÍ	OBJEDNACÍ ČÍSLO
	115	S2108	Extra hrubý	25	66623378983
		S2208	Hrubý	25	66623378984
		S2308	Střední	25	66623378987
		S2408	Jemný	25	66623378990
		S2508	Velmi jemný	25	66623379028
	125	S2108	Extra hrubý	25	66623378982
		S2208	Hrubý	25	66623378985
		S2308	Střední	25	66623378988
		S2408	Jemný	25	66623378991
		S2508	Velmi jemný	25	66623379029

RAPID PREP SJEDNOCUJÍCÍ DISKY PRO ÚHLOVÉ BRUSKY

SJEDNOCUJÍCÍ DISKY

S FÍBROVOU PODLOŽKOU

- Fíbrový podklad poskytuje lepší odolnost a delší životnost při náročných aplikacích, včetně opracování hran



DIA (mm)	CAP KÓD	HRUBOST	TYP	BALENÍ	OBJEDNACÍ ČÍSLO
115	S2211	Hrubý FB*	DSB	20	63642557510
125	S2211	Hrubý FB*	DSB	20	63642557721
150	S2211	Hrubý FB*	DSB	10	63642557727

FB* = Fibre backed - s fíbrovou podložkou a 22mm středem

PODLOŽNÉ TALÍŘE (SUCHÝ ZIP) S CENTR PINEM

- Snadné vystředění disku na podložku. Významná redukce vibrací

DIA (mm)	TVRDOST	UPÍNÁNÍ	BALENÍ	OBJEDNACÍ ČÍSLO
115	Střední	M14	1	77696076935
125	Střední	M14	1	77696076941
178	Střední	M14	1	63642575296

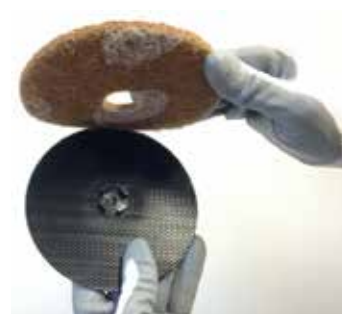

PODLOŽNÉ TALÍŘE (SUCHÝ ZIP)

DIA (mm)	TVRDOST	UPÍNÁNÍ	BALENÍ	OBJEDNACÍ ČÍSLO	PRICE
115	Střední	M14	1	69957382846	£000.00
	Střední	5/8	1	63642595937	£000.00
125	Střední	M14	1	69957382841	£000.00
	Střední	5/8	1	63642595938	£000.00
150	Střední	M14	1	69957382843	£000.00
	Střední	5/8	1	63642595939	£000.00
178	Střední	M14	1	69957382844	£000.00
	Střední	5/8	1	63642595940	£000.00





LEŠTÍCÍ KOTOUČE PRO ÚHLVÉ BRUSKY

Finální odstranění škrábanců a dodání vysokého lesku je často posledním krokem ve výrobním procesu. Tyto operace jsou snadné s použitím Norton BearTex a Rapid Polish kotoučů. Norton nabízí kvalitní řešení bez ohledu na to, zda opracováváte hliník, nebo nerez ocel.

BEARTEX LAMELOVÝ KOTOUČ

- Beartex jemný lamelový kotouč s otevřenou konstrukcí
- Dostupný ve dvou provedeních, čistý BearTex a prokládaný
- Snadno se přizpůsobuje konturám a záhybům
- Pro různé typy kovů



PRŮMĚR x OTVOR (mm)	CAP KÓD	HRUBOST	TYP	BALENÍ	MAXIMÁLNÍ OTÁČKY	OBJEDNACÍ ČÍSLO
115x22	F2504	Velmi jemný A	XFLD (Čistý)	10	4900	66254481898
	F2504	Velmi jemný A + plátno P120	XIFD (Prokládaný)	10	4900	66623311000

Nejllepší výsledky při nižších otáčkách na bruskách s regulací

RAPID POLISH





- Typ 29 filcový leštící kotouč
- Možné použití s leštící pastou i bez
- Hladký povrch bez škrábanců
- Pro dosažení zrcadlového povrchu



PRŮMĚR x OTVOR (mm)	CAP KÓD	HRUBOST	TYP	BALENÍ	MAXIMÁLNÍ OTÁČKY	OBJEDNACÍ ČÍSLO
115x22	F0005	Filc	XFLD (Čistý)	10	8500	66254481899
125x22	F0005	Filc	XFLD (Čistý)	10	7700	63642573692

Nejllepší výsledky při nižších otáčkách na bruskách s regulací

PRŮMYSLOVÉ LEŠTÍCÍ PASTY

BARVA	ŠxDxH (mm)	FINISH	RÁDCE	BALENÍ	OBJEDNACÍ ČÍSLO
	Hnědá 55x160x38	Předleštění	Čištění velmi znečištěného materiálu (hliník, neželezné kovy)	1	7660739107
	Zelená 55x160x38	Lesk	Hliník a nerez	1	7660739108
	Bílá 55x160x38	Zrcadlový lesk	Leštění nerez, hliníku a než. kovů	1	7660739109
	Modrá 55x160x38	Vysoký lesk	Všechny kovy a tvrdé plasty	1	7660739112



VÝSEKY NA SUCHÝ ZIP & BEARTEX DISKY

Výseky na suchý zip umožňují rychlou a snadnou výměnu a tím celkově zvyšují výkon minimalizováním prostojů. Vyrobeny s prémiového brusného zrna pro rychlý řez, poskytují homogení a kvalitní povrch. V různých zrnitostech, Norton výseky na suchý zip jsou ideální pro přípravu povrchů pod primer a laky, opracování primerů, laků a barev, broušení plastů a laminátů, lehké sjednocování svárů a broušení dřeva.

PRŮVOCE VÝBĚREM PRODUKTU

Vysoce doporučený ●
Doporučený ◐
Použitelný ○



MATERIALS	APLIKACE	NORTON PRO PLUS A975	BLUE FIRE NORZON H835F	NORTON PRO A275	H231	NORTON PRO FILM Q275	H425*	A290
		+++++	+++++	++++	++++	++++	++++	+++
Kovy	Hrubé broušení		●		◐			○
	Dokončování		●		◐			○
Tvrdé dřevo	Hrubé broušení		●	○	◐		◐	
	Dokončování	●	◐	◐	●	◐	◐	○
Měkké dřevo	Hrubé broušení		◐	◐	●		◐	○
	Dokončování	●	◐	◐	◐	◐	◐	○
Plnič	Hliník / Kovy	◐	●	◐		◐		○
	Polyester	●	◐					○
Laky / barvy / primery	Hrubé broušení		◐	●	◐			○
	Dokončování	●	◐	◐	○	◐		○
Kompozity / nástřiky	Epoxid		●		◐			○
	Akrylát	●		◐				○
	Laminát		●		◐			○
	Dokončování	●		◐		◐		○
Plasty	Hrubé broušení				◐		○	●
	Dokončování			●	○			◐
Kámen a sklo	Hrubé broušení				○		●	
	Dokončování				○		●	

*Dostupný pouze jako MTO = na zakázku

DĚROVÁNÍ

Disky jsou dostupné s různým typem děrování pro lepší odsávání prachu.

Nejběžnější typy děrování jsou vyráběny na sklad a zobrazeny níže, ostatní typy na dotaz.



ø76mm
bez děr



ø150mm
bez děr



ø125mm
s 8-mi dírami ø10mm na
kružnici ø65mm



ø150mm
s 15-ti dírami ø9mm na
kružnici ø120mm;
6 děr ø9mm na kružnici
ø80mm + 1 středová díra
ø17mm

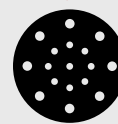

**NOVÝ TYP
DĚROVÁNÍ**

ø150mm s 17-ti dírami 8
holes ø10 mm na kružnici
ø120mm;
8 děr ø8mm na kružnici
ø65mm + 1 středová díra
ø10mm

NORTON PRO PLUS A975 **++++**

- Směs Norton SG keramizovaného zrna a premiového aluminium oxidu pro rychlejší úběr materiálu a jednotný povrch
- Vytužený latexový papír, dostatečně flexibilní a odolný proti roztržení
- No-fil® povrchová úprava redukuje zanášení a prodlužuje životnost disku
- Rovněž dostupný se soft-touch vrstvou



NEŽ.
KOVY



BARVY/LAKY
& TVRDE DŘEVO



	PRŮMĚR x OTVOR (mm)	ZRNITOST	BALENÍ	KS V BOXU	OBJEDNACÍ ČÍSLO	
	150	80	100	400	63642523303	
		120	100	400	63642524766	
		150	100	400	63642557521	
		180	100	400	63642591994	
		240	100	400	63642591990	
	150 	150	80	100	400	66254477881
			120	100	400	66254477879
			150	100	400	66254477882
			180	100	400	66254477883
			220	100	400	66254477884
15 děr		240	100	400	66254477885	
		280	100	400	66254477886	
		320	100	400	66254477887	
		400	100	400	66254477888	
		500	100	400	66254476601	
	600	100	400	63642532659		
	800	100	400	66254479091		

Více informací o rozšířené nabídce materiálů H975 Multi-Air & Multi-Air Měkká Touch disků najdete v Norton Automotive Aftermarket katalogu

SUCHÝ ZIP & BEARTEX DISKY

NOVÝ TYP
DĚROVÁNÍ

PRŮMĚR x
OTVOR (mm)

ZRNITOST

BALENÍ

KS V BOXU

OBJEDNACÍ
ČÍSLO

	80	100	400	69957306977
	120	100	400	69957306978
	150	100	400	69957306979
	180	100	400	69957306980
150	220	100	400	69957306982
	240	100	400	69957306984
17 děr	280	100	400	69957306989
	320	100	400	69957306991
	400	100	400	69957306992
	500	100	400	69957307017
	600	100	400	69957307018
	800	100	400	69957307019

BLUE FIRE NORZON H835





- Poslední verze Norzon samoostřícího zrna pro vynikající rychlost řezu a dlouhou životnost
- Zabráňuje předčasnému zanášení díky otevřené struktuře
- Nejlepší volba pro hrubé broušení a dokončování na tvrdých materiálech
- Vysoce odolný papír, odolný proti roztržení, řasení a třepení hran

 OCEL & NEŽ. KOVY

 BARVY/LAKY & TVRDÉ DŘEVO





	PRŮMĚR x OTVOR (mm)	ZRNITOST	BALENÍ	OBJEDNACÍ ČÍSLO
	150	40	50	69957390933
		60	50	69957390940
		80	50	69957391248
		120	100	69957391249
	150	40	50	66254444904
		60	50	66254444905
		80	50	66254444908
	15 děr	120	100	66254444909

Více informací o rozšířené nabídce Multi-air disků H835 najdete v katalogu Norton Automotive Aftermarket



NORTON PRO A275 **++++**

- Premiový aluminium oxid pro rychlejší úběr materiálu a jednotný povrch
- Universální použití pro různé povrchy
- No-fil® povrchová úprava redukuje zanášení a prodlužuje životnost disku
- Vyztužený latexový papír, dostatečně flexibilní a odolný proti roztržení



NEŽ.
KOVY



BARVY/LAKY
& TVRDÉ DŘEVO



PRŮMĚR x OTVOR (mm)	ZRNITOST	BALENÍ	KS V BOXU	OBJEDNACÍ ČÍSLO
 76	80	50	100	63642585133
	120	50	100	63642585145
	150	50	100	63642585148
	180	50	100	63642585150
	220	50	100	63642585153
	240	50	100	63642585156
	320	50	100	63642569699
	400	50	100	63642585169
	500	50	100	69957391303
	800	50	100	63642585172
 150	80	100	100	63642585184
	100	100	100	63642585186
	120	100	100	63642569701
	150	100	100	63642569702
	180	100	100	63642585190
	220	100	100	63642585194
	240	100	100	63642585197
	280	100	100	63642585199
	320	100	100	63642569704
	400	100	100	63642585214
 150 15 děr	500	100	100	63642585217
	600	100	100	63642585220
	800	100	100	63642585223
	80	100	400	66254405540
	100	100	400	66254405542
	120	100	400	66254405528
	150	100	400	66254405530
	180	100	400	66254405546
	220	100	400	66254405548
	240	100	400	66254405549
280	100	400	66254405550	
320	100	400	66254405539	
360	100	400	66254405551	
400	100	400	66254405552	
500	100	400	66254405553	
600	100	400	66254405554	
800	100	400	66254405555	

SUCHÝ ZIP & BEARTEX DISKY

**NOVÝ TYP
DĚROVÁNÍ**

PRŮMĚR x
OTVOR (mm)

ZRNITOST

BALENÍ

KS V BOXU

OBJEDNACÍ
ČÍSLO



150
17 děr

80	100	400	69957307020
120	100	400	69957307022
150	100	400	69957307023
180	100	400	69957307027
220	100	400	69957307024
240	100	400	69957307025
280	100	400	69957307028
320	100	400	69957307029
360	100	400	69957307030
400	100	400	69957307031
500	100	400	69957307032
600	100	400	69957307033
800	100	400	69957307035

H231

- Aluminium oxid brusné zrno pro hrubé a střední broušení + dokončování masivního dřeva a podlah + aplikace v nábytkářském průmyslu
- Polootevřená / otevřená struktura (v závislosti na zrnitosti) redukuje zanášení disku
- Jemnější zrnitosti jsou ideální pro jemné broušení kovů, plastu, plniců, prumerů v autoopravářském průmyslu
- Antistatická úprava pro dosažení excelentní kvality povrchu



OCEL
& NEŽ. KOVY



TVRDÉ
DŘEVO

PRŮMĚR x
OTVOR (mm)

ZRNITOST

BALENÍ

KS V BOXU

OBJEDNACÍ
ČÍSLO



125
8 děr



150

36	100	50	66261176734
60	100	100	63642516174
80	100	100	63642516175
120	100	100	63642516176
180	100	100	63642537389
240	100	100	69957360184
320	100	100	63642537390
36	100	50	63642551458
40	100	100	63642531875
50	100	100	69957360119
60	100	100	63642519158
80	100	100	63642546787
100	100	100	63642531872
120	100	100	63642531871
150	100	100	69957360170
180	100	100	63642536755
240	100	100	63642546797



NORTON PRO FILM Q275 **++++**

- Premiový aluminium oxid pro rychlejší úběr materiálu a excelentní výkon při broušení barev, laků a plničů
- Flexibilní filmový podklad je odolný proti roztržení a poskytuje konsistentní povrch
- No-fil® povrchová úprava redukuje zanášení a významně prodlužuje životnost disku
- Suchý zip pro snadnou a rychlou výměnu disků redukuje pracovní čas



BARVY/LAKY
& TVRDÉ DŘEVO

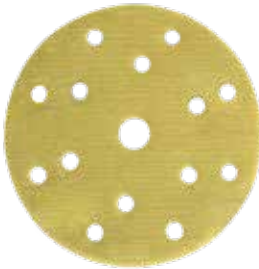

	PRŮMĚR x OTVOR (mm)	ZRNITOST	BALENÍ	KS V BOXU	OBJEDNACÍ ČÍSLO
  150 15 děr	80		100	400	77696085879
	120		100	400	77696088028
	150		100	400	77696088145
	180		100	400	77696088146
	220		100	400	77696088147
	240		100	400	77696088149
	320		100	400	77696088150
	400		100	400	77696088151
	500		100	400	77696088152
	600		100	400	77696088153
	800		100	400	77696088154
	1000		100	400	77696088155
	1200		100	400	77696088156
	1500		100	400	77696088388

A290 **+++**

- Aluminium oxid pro dobrý úběr materiálu při broušení barev, laků a plničů
- Flexibilní papírový podklad je odolný proti roztržení a poskytuje konsistentní povrch
- No-fil® povrchová úprava redukuje zanášení a prodlužuje životnost disku
- Suchý zip pro snadnou a rychlou výměnu disků redukuje pracovní čas





OCEL
& NEŽ. KOVY



BARVY/LAKY
& TVRDÉ DŘEVO

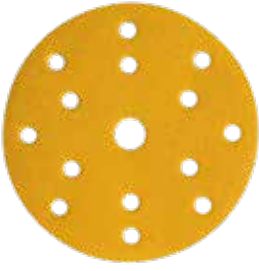

	PRŮMĚR x OTVOR (mm)	ZRNITOST	BALENÍ	KS V BOXU	OBJEDNACÍ ČÍSLO
  150 15 děr	80		100	400	66261108767
	120		100	400	66261108803
	150		100	400	66261108804
	180		100	400	66261108805
	220		100	400	66261108806
	240		100	400	66261108807
	320		100	400	66261108809
	400		100	400	66261108810
	500		100	400	66261108811

Další informace o rozšířené nabídce A290 disků najdete v Norton Automotive Aftermarket katalogu





Klíč: DIM = rozměry, DIA = průměr, H = otvor

SUCHÝ ZIP & BEARTEX DISKY

BEARTEX

- Třírozměrový disk který se výborně přizpůsobuje broušenému tvaru a poskytuje rovnoměrný povrch
- Nezanáší se. Ideální pro dokončovací operace.
- Mírný úběr, snadno odstraní popaly bez poškození rozměru obrobku
- V provedení se suchým zipem i bez



	PRŮMĚR x OTVOR (mm)	HRUBOST	CAP KÓD	BALENÍ	OBJEDNACÍ ČÍSLO	
	150  7 děr	BEARTEX DISKY SE SUCHÝM ZIPEM + ODSÁVACÍ OTVORY				
		F2520	Velmi jemný A	10	69957383151	
		F4804	Ultra fine S	10	69957383158	
			F2801	Micro fine A	10	69957383162
	150 	BEARTEX DISKY SE SUCHÝM ZIPEM				
		F2560	Velmi jemný A	10	63642574240	
			F4660	Ultra fine S	10	63642581769
	150 	BEARTEX DISKY BEZ SUCHÉHO ZIPU				
		F2520	Velmi jemný A	10	63642557497	
			F4804	Ultra fine S	10	63642557498

NOVÉ BEARTEX

	PRŮMĚR x OTVOR (mm)	HRUBOST	CAP KÓD	BALENÍ	OBJEDNACÍ ČÍSLO
	150 	BEARTEX DISKY SE SUCHÝM ZIPEM			
		F2316	Střední A Heavy duty	20	66261121312 E000.00

PODLOŽKY SE SUCHÝM ZIPEM

VÝBĚR PRODUKTU BACK-UP PADS

APLIKACE

APLIKACE	TVRDOST
Hrubší aplikace, ideální pro srovnávání povrchu a tvarování rozměru	TVRDÁ modrá guma
Tvarování, broušení a finišování. Pro užití na fileru, primeru, barvách, dřevě, plastech, kompozitech i kovech	STŘEDNÍ černá guma
Finální broušení pro dosažení vynikající kvality povrchu	MĚKKÁ oranžová pěna / guma

STROJ

STROJ	TYP UPÍNÁNÍ
Elektrická úhlová bruska	M14
Elektrická a pneumatická bruska	5/8
Festo orbitální bruska	M8
Ostatní orbitální brusky	5/16

Baleno jednotlivě v boxu, zahrnuje: bezpečnostní doporučení, informace o výrobku, instrukce k montáži, univerzální upínací systém (Festool M8 a standard 5/16) a imbusový klíč

	PRŮMĚR x OTVOR (mm)	ZÁVIT	HUSTOTA	BALENÍ	OBJEDNACÍ ČÍSLO
 <p>Self-Grip (suchý zip)</p> <p>*76mm unášecí talíř má universální systém pro přichycení obou typů disků, jak Self grip (suchý zip), tak samolepící disky. Toto umožňuje maximální flexibilitu a universálnost. " Self grip DUO " kombinuje inovativní design upínací struktury ve tvaru plochých kloboučků, které zaručují jednotný finiš.</p>	76	5/16"	Střední	6	63642567810*
	Bez děr				
	125	5/16"	Střední	3	69957350739
	8 děr				
	125	M14	Střední	3	69957350744
	Bez děr				
150	5/16 & M8	Střední	1	66623338436	
Bez děr					
150	M14	Střední	3	63642567812	
Bez děr					
150	5/16 & M8	Tvrdá	1	66623338451	
15 děr		Střední	1	66623338450	
		Měkká	1	66623338452	

PĚNOVÁ MEZIVRSTVA SE SAMOLEPKOU



	DIA (mm)	BALENÍ	OBJEDNACÍ ČÍSLO
	76	10	69957394589
	150	10	07660719360

Klíč: DIM = rozměry, DIA = průměr



Speciálně navrženo pro optimální výsledek při použití jemných zrnitostí, výborně se přizpůsobuje konturám povrchu. Pěnové mezivrstvy jsou vyvinuty pro dokončovací operace za účelem minimalizace rizika poškrábání povrchu. Mezivrstva se vkládá mezi podložku a disk [výsek]



TYPY DĚROVÁNÍ PRO DISKY NA OBJEDNÁVKU

Další rozměry a děrování dostupné na vyžádání

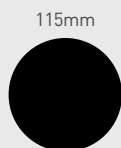

115mm
ø115mm bez děr

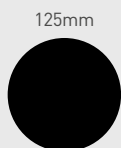

125mm
ø125mm bez děr

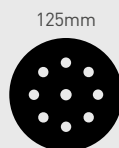

125mm
ø125mm s 8 děrami
ø10 mm na kružnici Ø90 mm
+ 1 středová díra ø10 mm

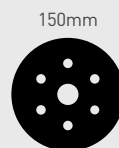

150mm
ø150mm s 6-ti děrami
ø10 mm na kružnici Ø80 mm +
1 středová díra ø17 mm

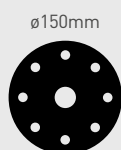

ø150mm
ø150 mm 8 děr ø10 mm na
kružnici Ø120 mm
+ 1 středová díra ø17 mm



ø150mm
ø150mm se 180-ti děrami
+ 1 středová díra ø18 mm

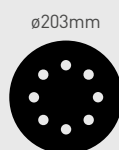

ø203mm
ø203 mm 8 děr
ø12 mm

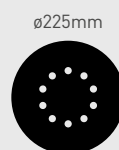

ø225mm
ø225 mm 10 děr
ø12 mm na kružnici Ø105 mm

VÝROBKY NA ZAKÁZKU

PRO DISKY SE SUCHÝM ZIPEM

VÝROBEK / ZRNITOST	36	40	60	80	120	150	180	220	240	280	320	400	500	600	800	1000	1200	1500	
Norton Pro Plus A975				•	•	•	•	•	•	•	•	•	•	•	•				
Blue Fire Norzon H835F		•	•	•	•		•												
Norton Pro A275				•	•	•	•	•	•	•	•	•	•	•	•				
H231	•	•	•	•	•	•	•		•		•								
Norton Pro Film Q275				•	•	•	•	•	•		•	•	•	•	•	•	•	•	
H425*	•	•	•	•	•		•	•			•	•		•	•				
A290			•	•	•	•	•	•	•	•	•	•	•						

* Dostupné pouze na zakázku

MINIMUM K OBJEDNÁNÍ

PRŮMĚR (mm)	MINIMÁLNÍ OBJEDNACÍ MNOŽSTVÍ
do 50mm	4000 ks
51 až 90mm	2500 ks
91 až 125mm	2000 ks
126 až 200mm	1000 ks
201 až 420mm	200 ks
nad 421mm	25 ks

Norton nabízí široké spektrum disků, včetně Multi-air family a Norton Cyclonic, poslední generace disků pro různé aplikace od broušení až po leštění. Pro více informací navštivte Norton Automotive Aftermarket katalog, nebo kontaktujte svého prodejce



BRUSNÉ MŘÍŽKY PRO BROUŠENÍ STĚN & STROPŮ

Norton nabízí kompletní řadu brusných mřížek pro pokrytí nejběžnějších aplikací zahrnujících broušení stěn a stropů ze sádkartonu a broušení podlah.

VÝBĚR VÝROBKU

Velmi doporučeno ●
Doporučeno ◐



MATERIÁLY	APLIKACE	Q43N	Q421
		+++	+++
Broušení stěn a stropů	Příprava povrchu	●	◐
Broušení dřevěných podlah	Příprava povrchu	◐	●
	Mezi nátěry	◐	●

Q43N +++

- Ostrý karbid křemíku pro agresivní a rychlý řez
- Otevřená mřížka pro redukci zanášení a delší životnost
- Může být použita za sucha i za mokra
- Otevřená podložka se suchým zipem může být použita na stroje s odsáváním pro redukci tvorby prachu při broušení plastu

BARVY/LAKY, PLASTY
& FILERY, TVRDÉ DŘEVO
& MĚKKÉ DŘEVO



DIAxH (mm)	ZRNITOST	BALENÍ	OBJEDNACÍ ČÍSLO
225 	60	25	66623332303
	80	25	66623332310
	100	25	66623332311
	120	25	66623332313
	150	25	66623332318
	220	25	66623332322

Q421 +++

- Karbid křemíku pro agresivní a rychlý řez
- Otevřená mřížka pro redukci zanášení
- Extrémní odolnost proti zanášení
- Může být použita za sucha i za mokra

BARVY/LAKY, PLASTY
& FILERY, TVRDÉ DŘEVO
& MĚKKÉ DŘEVO



DIAxH (mm)	ZRNITOST	BALENÍ	OBJEDNACÍ ČÍSLO
406 	60	10	66261120519
	80	10	63642536521
	100	10	66261120517
	120	10	66261120516
	150	10	63642536524
	180	10	63642515105
220	10	63642552254	

Klíč: DIM = rozměry, DIA = průměr



PLOCHÉ DISKY PRO BROUŠENÍ PODLAH

Norton nabízí řadu plochých disků k pokrytí většiny nejběžnějších požadavků při broušení podlah

VÝBĚR VÝROBKU

Velmi doporučeno ●
Doporučeno ●



MATERIÁL / APLIKACE		H425	S422 *	H231
		++++	++++	++++
Dřevo (broušení podlah) Kámen	Příprava povrchu	●	●	●
	Hrubé broušení	●	●	
	Dokončování	●	●	

*MTO

H425 **++++**

- Ostrý karbid křemíku pro agresivní a rychlý řez
- Pouze pro broušení za sucha
- Silný papír v gramáži E, ideální pro kamenné povrchy



PRŮMĚR (mm)	ZRNITOST	BALENÍ	OBJEDNACÍ ČÍSLO
150x12	36	50	63642546553
	40	100	69957360199
	50	100	63642546525
	60	100	63642546527
	80	100	63642546529
	100	100	69957360218



KÁMEN



TVRDÉ &
MĚKKÉ DŘEVO



H231 **++++**

- Vysoce výkonný aluminium oxid s antistatickou úpravou pro delší životnost a excelentní kvalitu povrchu
- Polootevřená / otevřená struktura [v závislosti na zrnitosti] redukuje zanášení disku
- Ideální pro hrubé a střední broušení, včetně dokončování masivních dřevěných podlah



OCEL & NEŽ. KOVY



BARVY/LAKY & TVRDÉ DŘEVO



PRŮMĚR (mm)	ZRNITOST	BALENÍ	OBJEDNACÍ ČÍSLO
350x40	40	10	63642540076
	50	10	63642540078
	60	10	63642540079
	80	10	63642540080

Klíč: DIM = rozměry, DIA = průměr, H = otvor



Pro odstranění stop vzniklých při broušení hran zvažte pro toto broušení použití orbitální brusky. Pro dosažení nejlepšího výsledku a redukci tvoření nežádoucích kruhů použijte tu samou zrnitost v orbitální brusce jako v předchozím kroku při broušení hran. Velmi ostré korundové zrna snadno odstraní stopy po broušení hran a zanechají jednotný povrch. Pro více informací o řadě se podívejte na sekci Výseky se suchým zipem.

VÝROBA NA ZAKÁZKU

PRODUCT / ZRNITOST	24	36	40	60	80	120	150	180	220	240	280	320	400	600	800	1000
H425	•	•	•	•	•	•		•	•	•	•	•	•	•	•	•
S422*	•	•	•	•	•											
H231		•	•	•	•	•	•	•	•	•	•	•	•			

Typy děrování pro disky na objednávku, další rozměry a typy na vyžádání

• Dostupný



ø 115mm s křížovou dírou 22,23mm
ø 125mm s křížovou dírou 22,23mm

MINIMÁLNÍ OBJEDNACÍ MNOŽSTVÍ

PRŮMĚR (mm)	MINIMÁLNÍ OBJEDNACÍ MNOŽSTVÍ
do 125mm	2000 ks
126 až 200mm	1000 ks
201 až 420mm	200 ks
nad 421mm	25 ks

DOSTUPNOST NA VYŽÁDÁNÍ OBOUSTRANNÝ BRUSNÝ DISK

Na vyžádání dostupná celá řada disků ze 100% karbidu křemíku s brusnou vrstvou po obou stranách pro dvojnásobnou životnost, rychlou výměnu, bez kontaminace PSA, zvýšená odolnost proti roztržení. Kontaktujte svého prodejce.



SPEEDLOK DISKY PRO MINI BRUSKY

Upínací systém který umožňuje výměnu disků bez použití nástrojů zajišťuje maximální produktivitu a minimalizuje prostoje. Ideální pro broušení s lehkým až středně těžkým přitlakem, sjednocování a dokončování na menších a těžko dostupných místech v aplikacích při výrobě nástrojů, forem, automobilovém a leteckém průmyslu, nebo výrobě plavidel. Upínací systém Speedlok umožňuje rychlou a snadnou výměnu disků, které jsou pevně připnuty k unašeči a nehrozí tak žádné klouzání, nebo uvolnění vlivem tepla vznikajícího při broušení. Uchycovací systém zajišťuje správné vycentrování disku a nulové vibrace. Tím je dosažen optimální úběr materiálu, kvalita povrchu, redukována tvorba tepla a zajištěna delší životnost nástroje. Speedlok disky dosahují optimálního výkonu při pracovní rychlosti mezi 15-35m/s.

VÝBĚR PRODUKTU

Hlavní doporučení ●
Doporučení ○

						
MATERIÁLY	BLAZE R980P	NOVÉ RED HEAT R983	X-TREME R884P	X-TREME + R801	NOVÉ X-TREME S R422	BDX ARY/ARX19
	+++++	+++++	++++	++++	++++	+++
Nerez ocel	●	●		○		
Titan, Inconel, exotické slitiny	●	●		○		
Konstrukční a měkká ocel	●	●	●	●		○
Litina	○	○	●	●		○
Neželezné kovy (měď, hliník)			○			○
Tvrdé dřevo			●		●	○
Měkké dřevo					○	○
Kompozitní materiály					●	○
Kámen, beton					●	○
Sklo, plasty					●	○

RYCHLE VÝMĚNNÉ DISKY UPÍNÁNÍ A TIPY



TS UPÍNÁNÍ
[Typ 2 – SL2]
Zacvaknutí / vycvaknutí



TR UPÍNÁNÍ
[Typ 3 – SL3]
Zašroubování / vyšroubování
v 2½ otáčky



TIP abychom se vyhnuli nežádoucímu "zařezávání" disku do materiálu při broušení zaoblených tvarů, použijte menší průměr unašeče než disku (38mm pro 50mm disk)



TIP použijte tvrdý unašeč pro těžší aplikace

POROVNÁNÍ VÝROBKŮ

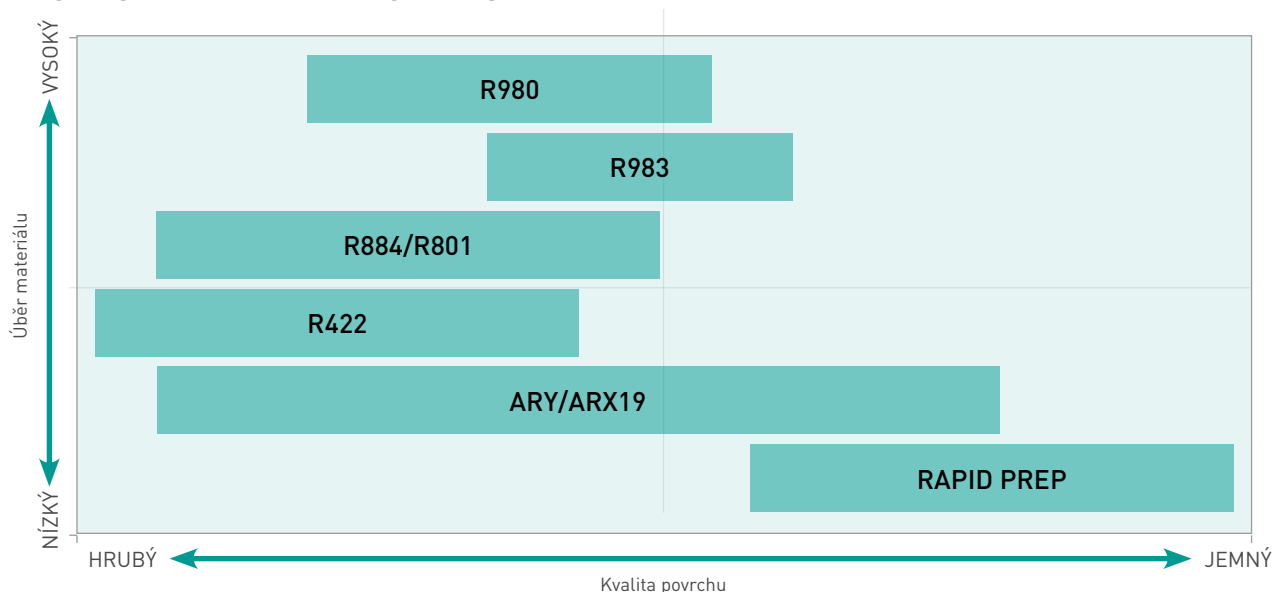

BLAZE R980P **+++++**

- Nejlepší volba pro opracování nerez oceli, inconelu, chromu, kobaltu, titanu a extrémně tvrdých materiálů
- Agresivní disk který velmi rychle odstraní všechny defekty
- Poskytuje nejchladnější řez a významně rychlejší rychlost úběru
- Pro nejvyšší odolnost, nejdelší životnost a odolnost hrany při těžkých aplikacích při opracování nerez oceli



PRŮMĚR (mm)	ZRNITOST	MAXIMÁLNÍ OTÁČKY	BALENÍ	OCEL / NEREZ	
				TR UPÍNÁNÍ	TS UPÍNÁNÍ
25	36	11500 - 26800	100	66261094895	66254402097
	50	11500 - 26800	100	66254402096	66254402098
	60	11500 - 26800	100	66261038811	66261094680
	80	11500 - 26800	100	-	66254402099
38	36	7600 - 17600	50	63642597033	69957390693
	50	7600 - 17600	50	63642597034	69957390694
	60	7600 - 17600	50	63642597037	69957390695
	80	7600 - 17600	50	63642597038	69957390696
	120	7600 - 17600	50	66261136867	66261136984
50	24	5700 - 13400	50	66261137594	66261137580
	36	5700 - 13400	50	63642597039	69957390698
	50	5700 - 13400	50	63642597045	69957390699
	60	5700 - 13400	50	63642597050	69957390700
	80	5700 - 13400	50	63642597052	69957390701
	120	5700 - 13400	50	66261136868	66261136986
75	24	3800 - 8900	50	66261137596	66261137590
	36	3800 - 8900	50	63642597053	69957390702
	50	3800 - 8900	50	63642597057	69957390703
	60	3800 - 8900	50	63642597060	69957390704
	80	3800 - 8900	50	63642597062	69957390705
	120	3800 - 8900	50	66261136980	66261136987



Při broušení nerez oceli vzniká značné množství tepla; používejte Norton Blaze disk se supersize přetěrem k redukci tepla a dosažení vysoké kvality povrchu. Standardně, hrubší zrnitosti pro broušení MIG svárů, jemnější zrnitosti pro TIG sváry

SPEEDLOK DISKY PRO MINI BRUSKY

BLAZE F980 FIBRE **+++++**

- Nejlepší volba pro velmi náročné aplikace
- Nejsilnější vláknová podložka pro nejrychlejší úběr materiálu, delší životnost a odolnost proti třepení hrany



OCEL /
NEREZ



	PRŮMĚR (mm)	ZRNITOST	MAXIMÁLNÍ OTÁČKY	BALENÍ	TR UPÍNÁNÍ
	50	36	5700 - 13400	25	66261058704
		50	5700 - 13400	25	66261058705
		60	5700 - 13400	25	66261058706
	75	36	3800 - 8900	25	66261058708
		50	3800 - 8900	25	66261058709
		60	3800 - 8900	25	66261058711

NOVÉ RED HEAT R983 **+++++**

- Vysoce výkonný disk s keramizovaným korundem, bez vyztužení pro extra flexibilitu při broušení zaoblených tvarů
- Nová receptura brusného zrna a vylepšený podklad pro vynikající rychlost řezu dlouhou životnost
- Pro broušení za středního přitlaku



OCEL /
NEREZ



	PRŮMĚR (mm)	ZRNITOST	MAXIMÁLNÍ OTÁČKY	BALENÍ	TR UPÍNÁNÍ	TS UPÍNÁNÍ
	50	36	5700 - 13400	50	66261151081	66261151028
		50	5700 - 13400	50	66261151082	66261151036
		60	5700 - 13400	50	66261151083	66261151038
		80	5700 - 13400	50	66261148410	66261151044
		120	5700 - 13400	50	66261151084	66261151046
	75	36	3800 - 8900	50	66261151085	66261151048
		50	3800 - 8900	50	66261151086	66261151077
		60	3800 - 8900	50	66261151087	66261151078
		80	3800 - 8900	50	66261151088	66261151079
		120	3800 - 8900	50	66261151089	66261151080

X-TREME R884P **++++**

- Lepší volba pro opracování tvrdé oceli, konstrukční oceli, svárů a dřeva
- Poskytuje agresivní řez a delší životnost než konkurenční zirkonové disky
- Universální, samoostřící zirkonové zrno pro vysoký úběr při hrubém broušení a odhrotování oceli a nerez oceli
- Vylepšené brusné zrno nabízí delší životnost a rychlejší řez



ŽELEZO, NEŽ.
KOVY, NEREZ







	PRŮMĚR (mm)	ZRNITOST	MAXIMÁLNÍ OTÁČKY	BALENÍ	TR UPÍNÁNÍ	TS UPÍNÁNÍ
	38	36	7600 - 17600	50	63642560879	63642549604
		50	7600 - 17600	50	63642560880	66261138622
		60	7600 - 17600	50	-	63642549607
		80	7600 - 17600	50	66261137001	63642549606
	50	36	5700 - 13400	50	63642560882	63642549747
		50	5700 - 13400	50	69957389455	69957360306
		60	5700 - 13400	50	63642556396	63642549748

PRŮMĚR (mm)	ZRNITOST	MAXIMÁLNÍ OTÁČKY	BALENÍ	TR UPÍNÁNÍ 	TS UPÍNÁNÍ 
50	80	5700 - 13400	50	63642560884	63642549749
	120	5700 - 13400	50	63642560885	66261115917
75	36	3800 - 8900	50	63642560886	63642549605
	50	3800 - 8900	50	69957389465	69957360307
	60	3800 - 8900	50	63642560887	63642539858
	80	3800 - 8900	50	63642560888	69957360313
	120	3800 - 8900	50	66261137003	66261137005







NOVÉ X-TREME+ R801

- Pro náročné brusné aplikace, se supersize vrstvou s chladicími plnivy pro chladnější řez na nerez oceli, titanu a dalších exotických slitinách. Zlepšuje kvalitu obrobku a výsledný povrch
- Těžký Y polyesterový podklad zajišťuje vynikající odolnost a oporu brusného zrna
- Premiové, samoostřící zirkonové brusné zrna zajišťuje delší ostrost disku, vyšší produktivitu a nižší celkové náklady nabroušení
- Vyšší úběr materiálu při použití na nerez oceli

PRŮMĚR (mm)	ZRNITOST	MAXIMÁLNÍ OTÁČKY	BALENÍ	  OCEL / NEREZ	
				TR UPÍNÁNÍ 	TS UPÍNÁNÍ 
50	36	5700 - 13400	50	63642556405	63642556399
	50	5700 - 13400	50	63642587202	63642587194
	60	5700 - 13400	50	63642556407	63642556403
	80	5700 - 13400	50	63642587207	63642587203
	120	5700 - 13400	50	63642587208	63642587204
75	36	3800 - 8900	50	63642587245	63642587209
	50	3800 - 8900	50	63642587246	63642587210
	60	3800 - 8900	50	63642556411	63642556408
	80	3800 - 8900	50	63642587247	63642587214
	120	3800 - 8900	50	63642587248	63642587217

NOVÉ X-TREME S R422



- Výborná volba pro opracování mosazi, neželezných materiálů, kamene a tvrdých plastů
- Ideální řešení pro broušení titanu a neželezných dílů leteckých motorů
- Ostrý karbid křemíku pro dobrou rychlost řezu a životnost disku
- Dobry úběr materiálu při nízkém a středním přtlaku

PRŮMĚR (mm)	ZRNITOST	MAXIMÁLNÍ OTÁČKY	BALENÍ	    NEŽ. KOVY, KÁMEN, SKLO, DŘEVO	
				TR UPÍNÁNÍ 	TS UPÍNÁNÍ 
38	60	7600 - 17600	50	66261137013	66261137033
	80	7600 - 17 600	50	66261137024	66261137037
	120	7600 - 17600	50	66261137027	66261137040
50	60	5700 - 13400	50	66261137014	66261137034
	80	5700 - 13400	50	66261137025	66261137038
	120	5700 - 13400	50	66261137028	66261137042
75	60	3800 - 8900	50	66261137015	66261137035
	80	3800 - 8900	50	66261137026	66261137039
	120	3800 - 8900	50	66261137029	66261137043

SPEEDLOK DISKY PRO MINI BRUSKY

BDX ARY19

- Pro těžko brousitelné materiály, které vyžadují ekonomické řešení
- Rychlejší řez a delší životnost než ostatní korundové disky na trhu
- Dobrá rychlost řezu a delší životnost na lehkých a středně těžkých aplikacích
- Odolný proti třepení hrany

PRŮMĚR (mm)	ZRNITOST	MAXIMÁLNÍ OTÁČKY	BALENÍ	FERR. NON FERR. DŘEVO	
				TR UPÍNÁNÍ 	TS UPÍNÁNÍ 
	60	11500 - 26800	100	66261137048	66261137048
	80	11500 - 26800	100	66261137049	66261137054
	120	11500 - 26800	100	66261137055	66261137063
	180	11500 - 26800	100	66261137056	66261137064
	320	11500 - 26800	100	66261137057	66261137065
38	60	7600 - 17600	50	63642586628	63642586596
	80	7600 - 17600	50	63642586629	63642586607
	120	7600 - 17600	50	63642586631	63642586608
	180	7600 - 17600	50	63642586633	63642586609
	320	7600 - 17600	50	66261137058	63642586617
50	36	5700 - 13400	50	63642586683	63642586651
	50	5700 - 13400	50	63642586685	63642586654
	60	5700 - 13400	50	69957389332	63642586656
	80	5700 - 13400	50	63642586687	63642586660
	120	5700 - 13400	50	63642586689	63642586671
	180	5700 - 13400	50	63642586691	63642586675
	320	5700 - 13400	50	63642586695	63642586681
75	36	3800 - 8900	50	63642586723	63642524390
	50	3800 - 8900	50	63642586728	63642586697
	60	3800 - 8900	50	63642586731	63642586699
	80	3800 - 8900	50	63642586733	63642586705
	120	3800 - 8900	50	63642586735	63642586708
	180	3800 - 8900	50	63642586738	63642586712
	320	3800 - 8900	50	66261137060	63642586718



Nejuniverzálnější disk.
Tradiční korundové zrno je dobrou počáteční volbou pro většinu aplikací

VÝROBA NA ZAKÁZKU

CAP KÓD	BRUSNÉ ZRNO	24	36	40	50	60	80	100	120	150	180	240	320
Blaze R980P	Keramizovaný korund + supersize přetěr	•	•	•	•	•	•	•	•				
Xtreme R884P	Zirkon	•	•		•	•	•		•				
Xtreme + R801	Zirkon + supersize přetěr		•	•	•	•	•	•	•				
Xtreme S R422	Karbid křemíku		•	•	•	•	•	•	•	•			
BDX ARY19	Aluminium oxid	•	•	•	•	•	•	•	•	•	•	•	•

• Dostupnost

MINIMÁLNÍ OBJEDNACÍ MNOŽSTVÍ

PRŮMĚR (mm)	MINIMÁLNÍ OBJEDNACÍ MNOŽSTVÍ	PRŮMĚR (mm)	MINIMÁLNÍ OBJEDNACÍ MNOŽSTVÍ
25	500 ks	50	250 ks
38	500 ks	75	250 ks



MINI LAMELOVÉ KOTOUČE PRO MINI BRUSKY

Ideální pro zabrušování svárů na malých a těžko dostupných místech, stejně jako začišťování, odhroťování, sjednocování a dokončování. Mini lamelové kotouče mají dlouhou životnost, minimalizují prostoje a zvyšují produktivitu. Speedlok upínání zajišťuje rychlou a snadnou výměnu s bezpečným upnutím a vystředěním k unašeči. Žádné nežádoucí vibrace, klouzání a uvolňování během broušení. Nejlepšího výkonu, kvality povrchu a životnosti výrobku je dosaženo při pracovní rychlosti 30-40m/s

VÝBĚR PRODUKTU

Hlavní doporučení ●
Doporučení ○



	BLAZE +++++	X-TREME ++++	BDX +++
Nerez ocel, kombinace materiálů	●	○	
Inconel, titan, exotické slitiny	●	○	
Konstrukční a měkká ocel	●	●	○
Litina	○	●	○
Neželezné kovy (měď, hliník)		●	○
Tvrdé a měkké dřevo		●	○

POROVNÁNÍ VÝROBKU

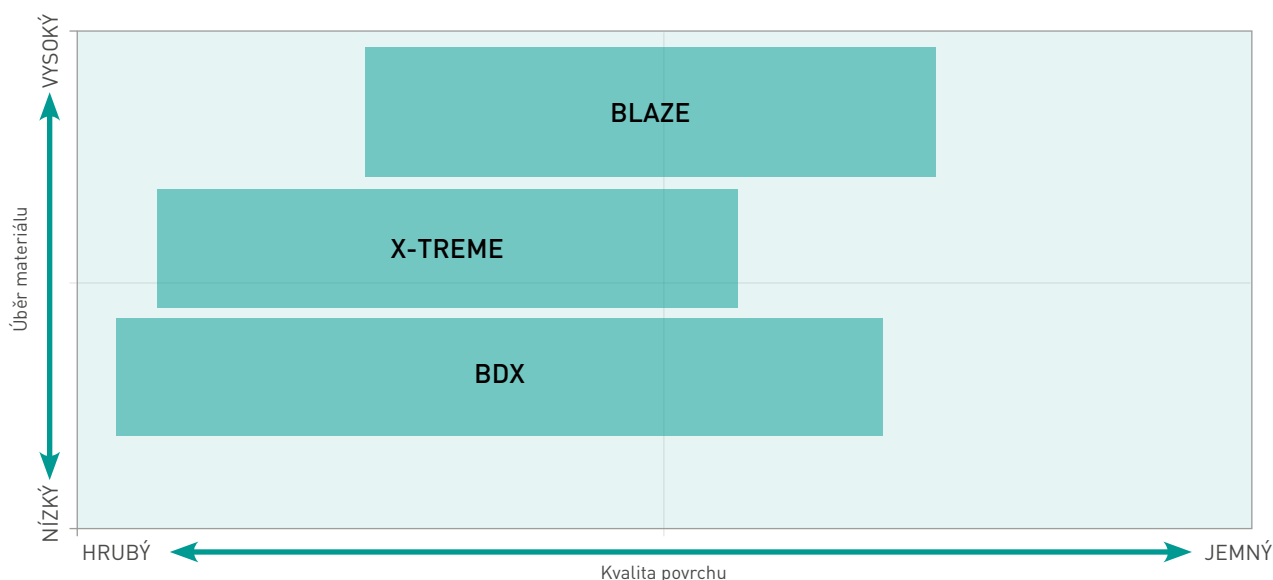

MINI FLAP DISKY PRO MINI BRUSKY

BLAZE R980P **+++++**

- Na nerez ocel a exotické slitiny
- Poskytuje delší životnost než jakýkoliv jiný mini lamelový kotouč při opracování nerez, titanu a tvrdých slitin
- Extrémně agresivní keramizovaný korund pro znatelně rychlejší řez
- Supersize přetěr pro chladnější řez a redukcí tepla vznikajícího při broušení, zajišťuje lepší kvalitu obrodku a žádné popaly



OCEL / NEREZ



	PRŮMĚR (mm)	ZRNITOST	MAXIMÁLNÍ OTÁČKY	BALENÍ	TR UPÍNÁNÍ	UNAŠEČE
	50	36	11500 - 15000	10	66261120103	63642556629
		40	11500 - 15000	10	66261120104	
		60	11500 - 15000	10	66261120109	
		80	11500 - 15000	10	66261120110	
	75	36	7500 - 10000	10	66261120111	63642556629
		40	7500 - 10000	10	66261120112	
		60	7500 - 10000	10	66261120116	
		80	7500 - 10000	10	66261120117	



Při broušení nerez oceli vzniká značné množství tepla; použijte Norton Blaze mini lamelový kotouč se supersize přetěrem k redukcí tepla a dosažení vysoké kvality povrchu. Standardně, hrubší zrnitosti pro broušení MIG svárů, jemnější zrnitosti pro TIG sváry

X-TREME R828 **+++**

- Ideální pro broušení oceli a svárů
- Odolné zirkonové brusné zrno pro vysoký úběr materiálu při hrubém broušení a odhrotování oceli a nerez oceli
- Agresivní řez a delší životnost při broušení svárů a oceli
- Zabraňuje zanášení při broušení hliníku a ostatních měkkých materiálů



ŽELEZO, NEŽ. KOVY, nerez



	PRŮMĚR (mm)	ZRNITOST	MAXIMÁLNÍ OTÁČKY	BALENÍ	TR UPÍNÁNÍ	UNAŠEČE
	50	40	11500 - 15000	10	66261180892	63642556629
		60	11500 - 15000	10	66261180893	
		80	11500 - 15000	10	66261180894	
	75	40	7500 - 10000	10	63642527476	63642556629
		60	7502 - 10000	10	66261180904	
		80	7503 - 10000	10	63642527482	



FLEXI FLAP

Rovněž dostupný jako mini lamelový kotouč, dobře přizpůsobivý konturám, záhybům a hranám. Flexibilní plátno a konstrukce kotouče je ideální pro dokonalý povrch a uživatelský komfort.

	PRŮMĚR (mm)	ZRNITOST	MAXIMÁLNÍ OTÁČKY	BALENÍ	TR UPÍNÁNÍ	UNAŠEČE
	50	40	11500 - 15000	10	66261180889	63642556629
		60	11500 - 15000	10	66261180890	
		80	11500 - 15000	10	66261180891	



BDX R766

- Dobrá volba na broušení hliníku, oceli a špatně brousitelných materiálů, kde je potřeba ekonomické řešení
- Pro agresivnější řez a delší životnost než konkurenční korundové kotouče
- Pro delší životnost a rychlejší řez na méně náročných operacích



ŽELEZO, NEŽ.
KOVY



	PRŮMĚR (mm)	ZRNITOST	MAXIMÁLNÍ OTÁČKY	BALENÍ	TR UPÍNÁNÍ 	UNAŠEČE
	50	40	11500 - 15000	10	66261119970	£000.00
		60	11500 - 15000	10	66261119973	£000.00
		80	11500 - 15000	10	66261119975	£000.00
		120	11500 - 15000	10	66261119976	£000.00
	75	40	7500 - 10000	10	66261119979	£000.00
		60	7500 - 10000	10	66261119980	£000.00
		80	7500 - 10000	10	66261119981	£000.00
		120	7500 - 10000	10	66261119982	£000.00

63642556629

63642556629

VÝROBA NA ZAKÁZKU

CAP KÓD	BRUSNÉ ZRNO	TS UPÍNÁNÍ 
Blaze R980P	Keramizovaný korund	•
X-treme R828	Zirkon	•
BDX R766	Aluminium oxid	•

MINIMÁLNÍ OBJEDNACÍ MNOŽSTVÍ

• Dostupnost

PRŮMĚR (mm)	MINIMÁLNÍ OBJEDNACÍ MNOŽSTVÍ
50	100 ks
75	100 ks









NON-WOVEN SPEEDLOK DISCKY PRO MINI BRUSKY

Norton Non Woven Speedlok disky jsou kombinací odolného nylonového vlákna a kvalitního brusného zrna spojené kvalitním pojivem s unikátními vlastnostmi, jež zabraňují zapékání rozehrátého pojiva k povrchu obrodku. Otevřená struktura Non Woven materiálů umožňuje agresivní řez a vylepšenou kvalitu povrchu při zachování protizanášecích vlastností.

VÝBĚR PRODUKTU

Hlavní doporučení ●
Doporučení ◐

					
	RAPID STRIP	VORTEX RAPID BLEND	VORTEX RAPID PREP	RAPID PREP	RAPID BLEND NEX
	+++++	++++	++++	+++	+++
Okuje	●				
Úběr materiálu	●	◐			
Těžké odhrotování	◐	●			
Lehké odhrotování		●	◐		
Lehké dokončování			●	◐	●
Sjednocování			●	◐	◐
Dokončování			◐	●	●



NEJAGRESIVNĚJŠÍ
NEJMÉNĚ UŽIVATELSKY KOMFORTNÍ



NEJMÉNĚ AGRESIVNÍ
NEJVÍCE KOMFORTNÍ

RAPID STRIP SPEEDLOK DISKY PRO MINI BRUSKY

Otevřená struktura pro agresivní řez bez zanášení. Silné a odolné nylonové vlákno a extra hrubý karbid křemíku usnadňují odstraňování rzi, nečistoty po sváření a okují. Použijte před a po sváření pro přípravu a čištění povrchu.



BLAZE RAPID STRIP **++++**

- Ideální pro odstraňování povlaků na různých typech materiálů
- S keramizovaným zrnem, vydrží 2x déle než konkurence
- Důkladně čistí povrch pro dokonalou adhezi nátěrů, nástřiků a pájení
- Vydrží agresivní používání



DIA (mm)	CAP CODE	HRUBOST	MAXIMÁLNÍ OTÁČKY	BALENÍ	TR UPÍNÁNÍ	TR+ UPÍNÁNÍ
50	R9101	X Hrubý SG	20000	25	66623303912	-
75	R9101	X Hrubý SG	15000	25	66261096557	-
100	R9101	X Hrubý SG	8000	5	-	66261137035

Použijte TS unašeč

RAPID STRIP **+++**

- Standardní použití pro odstraňování povlaků
- Důkladně čistí povrch pro dokonalou adhezi nátěrů, nástřiků a pájení
- Extra hrubé brusné zrno pro vysoký výkon
- Protizanášecí vlastnosti rovněž na mazlavých povlacích, lepidlech a měkkých materiálech



DIA (mm)	CAP CODE	HRUBOST	MAXIMÁLNÍ OTÁČKY	BALENÍ	TR RAPID STRIP	TR STRIPPA
50	R4101	X Hrubý S	20000	10	63642588173	-
	R4104	X Hrubý S	20000	10	-	63642556605
75	R4101	X Hrubý S	15000	10	63642588175	-
	R4104	X Hrubý S	15000	10	-	63642556624

Použijte TS unašeč

TR+ RAPID STRIP

100	R4101	X Hrubý SG	8000	5	63642585751	
-----	-------	------------	------	---	-------------	--



RAPID BLEND SPEEDLOK DISKY PRO MINI BRUSKY

Od hrubšího obrušování po finální povrch bez šmouh s jedním diskem ! Díky unikátnímu kompaktnímu tvaru jsou Rapid Blend disky ideální pro rychlé odhrotování, srážení hran, sjednocování, čištění a leštění. Můžou být použity společně s vulkaníbrovými disky nebo lamelovými kotouči při odstraňování povrchových defektů, sjednocování brusných linií, a všeobecném lehčím obrušování.

VORTEX RAPID BLEND s OTEVŘENOU STRUKTUROU



- Nižší hustota a otevřená struktura nylonového vlákna impregnována patentovaným Vortex brusným zrnem + inovativní pojivo zabraňuje zanášení i na materiálech jako je hliník.
- Speciální receptura pojivového systému snižuje opotřebení, zejména při použití na hranách. Ideální pro odhrotování, nezamazává povrch.
- Delší životnost výrobku než ostatní sjednocující disky (až 8x) znamená méně času pro výměnu disků, méně prostojů a vyšší produktivitu



DIAxT (mm)	CAP KÓD	HRUBOST	MAXIMÁLNÍ OTÁČKY	BALENÍ	TR UPÍNÁNÍ 
25x6	U2311	Střední	35100	100	66254497806
38x6	U2311	Střední	30100	80	66254497807
50x6	U2311	Střední	22000	25	66254497067
75x6	U2311	Střední	18000	25	66254497068

VORTEX RAPID BLEND S UZAVŘENOU STRUKTUROU



- Uzavřená struktura brusného zrna a pojiva umožňuje rychlý úběr materiálu, snížení cyklového času a excelentní kvalitu povrchu
- Silné nylonové vlákno poskytuje brusnému zrnu perfektní oporu pro ideálně rovnoměrnou kvalitu povrchu po celou dobu životnosti disku.
- Speciální vypalovací proces zajišťuje, že se disk během náročnějších aplikací nerozломí.
- Disk si udržuje tvar při použití na různých tvarech obrobku.



	DIAxT (mm)	CAP KÓD	HRUBOST	MAXIMÁLNÍ OTÁČKY	BALENÍ	TR UPÍNÁNÍ
	50x6	U2305	3AM	22000	60	66254428237
		U2305	5AM	22000	60	66254413660
		U2305	7AM	22000	60	66254433510
	75x3	U2305	5AM	18000	40	66261093556
		U2305	7AM	18000	40	66261090909
	75x6	U2305	3AM	18000	40	66254428238
		U2305	5AM	18000	40	66254413661
		U2305	7AM	18000	40	66254406395

RAPID BLEND NEX



- Silné vlákno, kvalitní brusné zrno a unikátní pojivo zajišťuje agresivní řez a dobrou kvalitu povrchu bez zanášení
- Brusné zrno je rozptýleno v celém disku, tzn. že můžeme brousit čelem, hranou i spodkem kotouče.
- Universální, komfortní a snadno použitelný bez rizika poškození tvaru obrobku
- Excelentní pro lehké odhrotování a odstranění popalů, obrušování a zalešťování odlitků.
- Lesklý povrch na nerez oceli s vylepšenou recepturou 2SF a 3SF



	DIA (mm)	CAP KÓD	HRUBOST	MAXIMÁLNÍ OTÁČKY	BALENÍ	TR UPÍNÁNÍ
	50	U2301	2 A Střední	22000	10	63642585684
		U2301	6 A Střední	22000	10	63642585725
		U4401	2 S Jemný	22000	10	63642585677
		U4401	3 S Jemný	22000	10	66254473613
		U4401	4 A Jemný	22000	10	63642585679
		U2301	2 A Střední	18000	10	63642585697
	75	U2301	6 A Střední	18000	10	63642585726
		U4401	2 S Jemný	15000	10	63642585691
		U4401	3 S Jemný	15000	10	66254473614
		U2401	4 A Jemný	15000	10	63642585695



RAPID PREP SPEEDLOK DISKY PRO MINI BRUSKY

Non-woven disky se skládají ze tří komponentů: silné nylonové vlákno, kvalitní brusné zrno a patentovaný typ pojiva No-smear, který zabraňuje nežádoucímu znečištění povrchu výrobku zpečeným pojivem. Rapid prep disky mají otevřenou strukturu, ideální pro aplikace jako příprava povrchu a čištění. Každý disk svými vlastnostmi kombinuje řeznou rychlost hrubší zrnitosti a výsledný povrch jemnější zrnitosti, čímž zaručuje celkově nižší náklady na broušení. Silnější vrstva brusiva zaručuje delší životnost výrobku.

VORTEX RAPID PREP^{SCM} ++++

- Pro čištění a sjednocování, vyšší úběr materiálu a konsistentní povrch bez šmouh, zejména na slitinách s vysokým obsahem niklu.
- Vlastní vyvinuté Vortex brusné zrno a unikátní proces výroby umožňuje kombinaci maximální řezné rychlosti a konsistentní povrch rovnající se jemnější zrnitosti. Snížením kroků je tak možné dosáhnout až 50% úspory cyklového času.
- Až 4x delší životnost než konkurenční výrobky, vysoký úběr materiálu po celou dobu životnosti disku, snížené množství oprav, redukce celkových nákladů
- Clean BondTM pojivový systém zajišťuje čistý povrch bez nežádoucího poleptání roztaveným pojivem, zejména při opracování hliníku a měkkých materiálů.





	DIA (mm)	CAP KÓD	HRUBOST	BALENÍ	TR UPÍNÁNÍ
	50	S2103	Extra hrubý	50	66623378336
		S2203	Hrubý	50	66623378340
		S2303	Střední	50	66623378342
		S2403	Jemný	50	66623378345
		S2503	Velmi jemný	50	66623378347
	75	S2103	Extra hrubý	25	66623378337
		S2203	Hrubý	25	66623378341
		S2303	Střední	25	66623378343
		S2403	Jemný	25	66623378346
		S2503	Velmi jemný	25	66623378348

Ostatní rozměry a hrubosti na zakázku

RAPID PREP A/O SCM

- Pro všeobecné čištění a sjednocování, dobrý úběr materiálu a konsistentní povrch bez šmouh, zejména na slitinách s vysokým obsahem niklu.
- Brusné zrno prosycené celou vrstvou výrobku zvyšuje životnost výrobku.
- Flexibilní podklad se výborně přizpůsobuje zaobleným tvarům obrobku.
- Clean BondTM pojivový systém zajišťuje čistý povrch bez nežádoucího poleptání roztaveným pojivem, zejména při opracování hliníku a měkkých materiálů.



	DIA (mm)	CAP KÓD	HRUBOST	BALENÍ	TR UPÍNÁNÍ 
	50	S2108	Extra hrubý	50	66623378355
		S2208	Hrubý	50	66623378359
		S2308	Střední	50	66623378363
		S2408	Jemný	50	66623378366
		S2508	Velmi jemný	50	66623378372
	75	S2108	Extra hrubý	25	66623378356
		S2208	Hrubý	25	66623378360
		S2308	Střední	25	66623378364
		S2408	Jemný	25	66623378382
		S2508	Velmi jemný	25	66623378373



SPEEDŁOK ČISTÍCÍ A LEŠTÍCÍ KOTOUČE PRO MINI BRUSKY

Čištění, leštění a dodání finálního brusného obrazu, jsou často posledním krokem ve výrobním procesu. S čistícími a lešticími kotouči Norton se tato oprava stane velmi snadnou, bez ohledu na to zda pracujete s nerezí nebo hliníkem, či potřebujete opracovat složitě přístupná místa.

VYSOCE ODOLNÉ čisticí DISKY +++

- Tuhé, ale uživatelsky příjemné. Odolné proti roztržení.
- Snadno se přizpůsobuje konturám a složitým tvarům.
- Premiový korund pro agresivní čištění bez zanášení.
- Ideální pro odstraňování lehké koroze, oxidace nebo povlaků, vnitřní i vnější čištění trubek, čištění odlitků, zvýrazňování (starožitností), odstraňování kontaminace, těsnění, stop po manipulaci a čištění povrchu. Příprava povrchu na pájení, odstraňování různých výplní, čištění složitých tvarů.
- Nerozpíná se



DIA (mm)	CAP KÓD	HRUBOST	BALENÍ	TR UPÍNÁNÍ
50	F2303	Střední A	50	63642585924
	F2506	Very Jemný A	50	08834163987
75	F2303	Střední A	50	08834164065
	F2506	Very Jemný A	50	63642585932



RAPID POLISH +++

- Leštění je většinou posledním krokem k dosažení lesklého povrchu
- Použití na všech typech materiálů včetně nerez oceli a hliníku
- Odstraňuje mikroškrábance
- Dodává zrcadlový lesk



DIA (mm)	HRUBOST	BALENÍ	TR UPÍNÁNÍ
50	Střední A	50	63642587165
75	Střední A	50	63642587167





TR UPÍNÁNÍ 

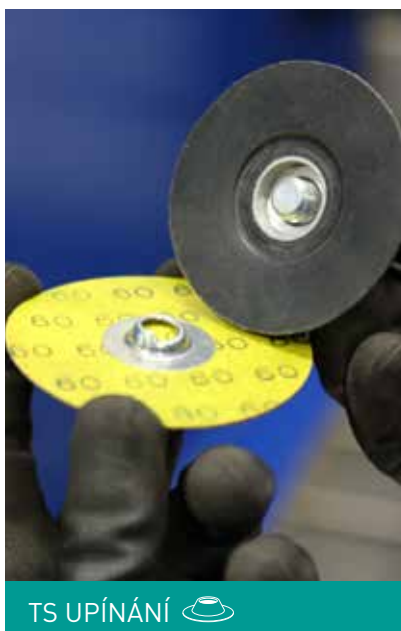



TS UPÍNÁNÍ 



TR+ UPÍNÁNÍ 

GUMOVÝ UNAŠEČ PRO MINI BRUSKY SE STOPKOU 6mm

PRŮMĚR (mm)	HUSTOTA	MAXIMÁLNÍ OTÁČKY	BALENÍ	TR UPÍNÁNÍ 	TS UPÍNÁNÍ 
15	Střední	38100	1	-	66254401994 €000.00
25	Střední	38100	1	63642556628 €000.00	7660718963 €000.00
38	Střední	25100	1	63642556629 €000.00	7660707032 €000.00
50	Střední	19000	1	7660717817 €000.00	63642501157 €000.00
	Tvrdá	19000	1	63642586931 €000.00	63642586926 €000.00
75	Střední	12800	1	63642556631 €000.00	7660707384 €000.00
	Tvrdá	12800	1	66254401460 €000.00	63642586932 €000.00

PLASTOVÝ UNAŠEČ PRO MINI BRUSKY S TR+ UPÍNÁNÍM (TR+ - SL4)

- Plastový unašeč se stopkou 6mm pro Speedlok disky 100mm a upínáním TR+



PRŮMĚR (mm)	HUSTOTA	MAXIMÁLNÍ OTÁČKY	BALENÍ	TR+ UPÍNÁNÍ 
100	Tvrdá	15000	1	63642586196 €000.00



Střední hustota vhodná pro střední a jemnější aplikace jako je zakulacování hran, nebo povrchové broušení.
Tvrdá hustota vhodná pro hrubší aplikace jako je vyšší úběr materiálu, srážení hran, odhroťování nebo opracování svárů.

UNAŠEČE PRO MINI BRUSKY S TR UPÍNÁNÍM (TYP SL3)

- Unašeč s upínáním M14

PRŮMĚR (mm)	HUSTOTA	MAXIMÁLNÍ OTÁČKY	BALENÍ	TR UPÍNÁNÍ 
75	Střední	11200	1	63642587305
	Tvrdá	11200	1	63642557133



ADAPTÉR PRO RUČNÍ ÚHLOVOU BRUSKU

- Umožňuje použití Speedlok unašeče na ruční úhlové brusce
- Vhodná pro použití s gumovým unašečem
- Matka M14, šroub závit 1/4 - 20 UNC

TYP	TVRDOST	MAXIMÁLNÍ OTÁČKY	BALENÍ	OBJEDNACÍ ČÍSLO
M14 Adaptér	OCEL	12000	1	63642587997



Pro nasazení standardního gumového speedlok unašeče na úhlovou brusku odšroubujte 6mm stopku a našroubujte adaptér M14 - 1/4.

JAK POUŽÍT MINIDISK ADAPTÉR NA ÚHLOVÉ BRUSCE



1

Odmontujte ocelovou stopku a našroubujte adaptér.



2

Použijte ruční úhlovou brusku 115, nebo 125mm a unašeč SL2 nebo SL3



3

Pro těžko dostupná místa



Pro záhyby a rohy



Pro malé plochy



MINI BRUSKA NÁŘADÍ A SADY

Norton nabízí mini brusku pro snadnější broušení detailů a špatně dostupných míst. Použijte společně s Norton Speedlok disky pro povrchovou přípravu a odstraňování defektů na záhybech, konturách a těsných místech.

MINI ÚHLOVÁ BRUSKA

50mm (2") MAX RPM 22,000 (0.45 HP)

- Navržena pro použití společně se Speedlok disky a mini lamelovými kotouči
- Používejte pouze Speedlok disky v průměru 38 a 50mm a speciality s uchycením na stopku. Příslušenství musí mít maximální povolenou rychlost vyšší, než je rychlost uváděná na brusce.



SMĚR VÝVODU VZDUCHU	TYP ZAPÍNÁNÍ	HP	SPOTŘEBA VZDUCHU (L/MIN)	SKLÍČIDLO	VÁHA BRUSKY	OBJEDNACÍ ČÍSLO
Zadní	Páka	0,45	85	6mm	0,74 kg	66261177765



DOPORUČENÍ

Vzduchové nářadí je nutné přimazávat a to po celou dobu životnosti. Vzduchová turbína a ložiska požívají k pohonu stlačený vzduch. Kvůli přítomnosti vlhkosti ve vzduchu je nutné každodenní přimazávání stroje.

Doporučuje se průběžné olejové přimazávání.

Před použitím přidejte 1-2 kapky oleje do přívodu brusky



Toto je bruska bez ochranného krytu a z toho důvodu by nikdy neměl být použit řezný, nebo klasický brusný kotouč. Nikdy nepoužívejte výrobek, který má nižší maximální povolené otáčky než jsou otáčky značené na štítku brusky.

NORTON MINI ÚHLOVÁ BRUSKA STARTOVACÍ SADA

KOMPATIBILNÍ S 50MM DISKY.

MAX OTÁČKY 22000 OT/MIN (0,45 HP)

- Výběr 45-ti ks Speedlok disků v nejoblíbenějších hrubostech pro odstraňování povlaků, odhrotování, sjednocování povrchu + Norton mini bruska



OBSAH BALENÍ	ČÍSLO VÝROBKU	BALENÍ	OBJEDNACÍ ČÍSLO SADY
50mm (2")NORTON MINI BRUSKA: MAX RPM 22,000 (0.45 HP)	66261177765	1	69957300298
NORTON TAŠKA NA NÁŘADÍ: POLYESTER 600D, ROZMĚR:56x31x45cm	-	1	
DIR ZMD 2"x0" R9101 NOR AOXC SL3 OR BZR+	66623303912	10	
SPE ZMD 2" F980 NOR C36 LTB SL3 NA	66261058704	25	
DIB ZMD 2"x0" S2303 NOR VTME SL3B MA VR+	66623378342	10	
BU (ZMD) 50x6 SL3 hard NOR	63642586931	1	

NORTON MINI ÚHLOVÁ BRUSKA PROFESIONÁLNÍ SADA

KOMPATIBILNÍ S 50MM DISKY. MAX OTÁČKY 22000 OT/MIN

(0,45 HP)

- Kompletní sortiment našich Speedlok disků v sadě s Norton mini úhlovou bruskou
- Zahrnuje vzorky nejoblíbenějších Speedlok disků pro všechny aplikace od čištění, odhrotování, sjednocování až po přípravu povrchu



OBSAH BALENÍ	ČÍSLO VÝROBKU	BALENÍ	OBJEDNACÍ ČÍSLO SADY
50mm (2")NORTON MINI BRUSKA: MAX RPM 22,000 (0.45 HP)	66261177765	1	69957300300
NORTON TAŠKA NA NÁŘADÍ: POLYESTER 600D, ROZMĚR:56x31x45cm	-	1	
DIR ZMD 2"x0" R9101 NOR AOXC SL3 OR BZR+	66623303912	5	
SPE ZMD 2" F980 NOR C36 LTB SL3 NA	66261058704	5	
SPE ZMD 50 R980P NORTON C50 LTYH SL3 X	63642597045	5	
SPE ZMD 50 R980P NORTON C80 LTYH SL3 X	63642597052	5	
FLD FXSP 50 R980 NOR C36 NMINI SL3	66261120103	5	
DIB ZMD 2"x0" S2303 NOR VTME SL3B MA VR+	66623378342	5	
DIB ZMD 2"x0" S2503 NOR VTFV SL3B BL VR+	66623378347	5	
UNW WZMD 2"x1/4"x0" U4401 NOR SIFI2 SL3+	63642585677	5	
BU (ZMD) 38x6 SL3 medium NOR	63642556629	1	
BU (ZMD) 50x6 SL3 hard NOR	63642586931	1	



NORTON

SAINT-GOBAIN®

BRUSIVA
NA PODLOŽCE

KOTOUČE

Lamelová kola	98
Navíjené kotouče	120
Rapid strip kotouče	125
Rapid Blend modulové kotouče	127
Vysoce odolné disky	129



LAMELOVÉ KOTOUČE NA STOPCE

Lamelové kotouče se dobře přizpůsobují složitým tvarům a záhybům. Navrženy pro dosažení konsistentního povrchu se stejnoměrnou kresbou. Při práci se průběžně obrušují, nezanechávají zbytky, kontinuálně se obnažuje nové brusivo.

Kotouče jsou vyráběny se stopkou 3mm, nebo 6mm procházející středem kotouče, pro lepší vyváženost, snížení vibrací a uživatelské únavy. Umožňují rovněž rychlou výměnu na vzduchovém nářadí.

Lamelové kotouče na stopce dosahují optimálního výkonu, úběru materiálu, kvality povrchu a odvodu tepla při pracovní rychlosti 15-25m/s.

VÝBĚR VÝROBKU

Hlavní doporučení ●
Doporučení ◐



MATERIÁL	NOVÉ NORTON QUANTUM	X-TREME R822	X-TREME S R427	NOVÉ BDX R207 [†]
	+++++	++++	++++	+++
Nerez ocel a kombinace materiálů	●	◐		
Inconel, titan, exotické slitiny	●	◐		
Konstrukční a měkká ocel	●	●		●
Litina	◐	●		●
Neželezné kovy (měď, hliník)			●	●
Tvrdé a měkké dřevo		●	◐	◐
Kompozitní materiály			●	◐
Kámen, beton			●	◐
Sklo, plasty			●	◐



[†] Zvýšený výkon

NORTON

SAINT-GOBAIN



INOVACE



NOVÉ NORTON QUANTUM HIGH PERFORMANCE

- Nejlepší volba pro použití na inonel, chrom-kobalt, titan, nerez a extrémně tvrdé oceli
- Agresivní rychlost řezu odstraňuje defekty rychle a efektivně
- Supersize vrstva minimalizuje tvorbu tepla a zaručuje delší životnost
- Pro vysokou odolnost a delší životnost na těžších aplikacích a nerez oceli



OCEL
NEREZ



	DIM DIAxWxS (mm)	ZRNITOST	BALENÍ	OBJEDNACÍ ČÍSLO	DOPORUČENÉ OTÁČKY (RPM)
	30x15x6	40	10	66261154243	9500 - 15900
		60	10	66261154300	
		80	10	66261154301	
		120	10	66261154871	
	40x20x6	40	10	66261154302	7100 - 12000
		60	10	66261154305	
		80	10	66261154306	
		120	10	66261154307	
	60x15x6	40	10	66261154308	4800 - 7900
		60	10	66261154312	
		80	10	66261154313	
		120	10	66261154314	
	60x30x6	40	10	66261154315	4800 - 7900
		60	10	66261154316	
		80	10	66261154318	
		120	10	66261154320	
	80x30x6	40	10	66261154323	3600 - 6000
		60	10	66261154325	
		80	10	66261154338	
		120	10	66261154339	
	80x50x6	40	10	66261154340	3600 - 6000
		60	10	66261154341	
		80	10	66261154343	
		120	10	66261154344	

**✓ DO-
PORUČENÍ**

Při broušení nerezů vzniká značné množství tepla. Používejte Norton Pink lamelový kotouč pro lepší úběr, kvalitnější povrch a redukci nežádoucího tepla.

Klíč: DIM = Rozměry, DIA = průměr, W = Šířka, S = Stopka

LAMELOVÉ KOTOUČE NA STOPCE

X-TREME R822

- Pro použití na nerez oceli a odolných slitinách
- Ideální pro broušení, tvarování, sjednocování, srážení hran a odstraňování svárů
- Agresivní řez znamená rychleji dokončený výrobek a vyšší produktivita
- Dosahuje dobrý lineární povrch díky odolnosti proti zanášení a rychlému řezu

OCEL
NEREZ



TVRDÉ A MĚKKÉ
DŘEVO



DIM DIAxWxS (mm)	ZRNITOST	BALENÍ	OBJEDNACÍ ČÍSLO	DOPORUČENÉ OTÁČKY (RPM)	
	30x20x6	40	10	66261033325	9500 - 15900
	60	10	66261139984		
	80	10	66261139986		
	40x20x6	40	10	69957300004	7100 - 12000
	60	10	69957300006		
	80	10	69957300007		
	50x20x6	40	10	66261139987	5700 - 9500
	60	10	69957300009		
	80	10	69957300013		
	60x30x6	40	10	63642539952	4800 - 7900
	60	10	63642536547		
	80	10	63642539953		
	80x30x6	40	10	63642539954	3600 - 6000
	60	10	63642539955		
	80	10	63642536548		
	80x50x6	40	10	69957300015	3600 - 6000
	60	10	63642578253		
	80	10	69957300019		

Snižím přitlaku a obvodové rychlosti lamelového kotouče dosáhnete snížení tvorby nežádoucího tepla a tím eliminace popálenin a zlepšení kvality povrchu

X-TREME S R427

- Pro broušení mědi, titanu, bronzu, mosazi, neželezných materiálů, kamene a plastů
- Ideální pro broušení, tvarování, sjednocování, srážení hran a odstraňování svárů
- Dobře se přizpůsobuje nepravidelným tvarům a konturám, pro jemnější a vyrovnanější kvalitu povrchu
- Rychlejší počáteční úběr přetrvávající po celou dobu životnosti výrobku

NEŽ.
KOVY



KÁMEN



SKLO



DIM DIAxWxS (mm)	ZRNITOST	BALENÍ	OBJEDNACÍ ČÍSLO	DOPORUČENÉ OTÁČKY (RPM)	
	20x10x3	60	10	66261128665	14300 - 23900
	80	10	66261128667		
	120	10	66261128668		
	180	10	66261128671		
	240	10	66261128672		
	20x20x6	60	10	66261126592	14300 - 23900
	80	10	66261126593		
	120	10	66261126598		
	180	10	66261126603		
	240	10	66261126604		

DIM DIAxWxS (mm)	ZRNITOST	BALENÍ	OBJEDNACÍ ČÍSLO	DOPORUČENÉ OTÁČKY (RPM)
30x10x6	60	10	66261127026	9500 - 15900
	80	10	66261127027	
	120	10	66261127028	
	180	10	66261127030	
	240	10	66261127031	
30x20x6	60	10	66261127034	9500 - 15900
	80	10	66261127035	
	120	10	66261127036	
	180	10	66261127038	
	240	10	66261127039	
40x10x6	60	10	66261127109	7100 - 12000
	80	10	66261127111	
	120	10	66261127112	
	180	10	66261127115	
	240	10	66261127117	
40x20x6	60	10	66261127119	7100 - 12000
	80	10	66261127120	
	120	10	66261127122	
	180	10	66261127125	
	240	10	66261127126	
50x10x6	60	10	66261127134	5700 - 9500
	80	10	66261127135	
	120	10	66261127136	
	180	10	66261127140	
	240	10	66261127141	
50x30x6	60	10	66261127246	5700 - 9500
	80	10	66261127247	
	120	10	66261127248	
	180	10	66261127252	
	240	10	66261127253	
60x15x6	60	10	66261127257	4800 - 7900
	80	10	66261127258	
	120	10	66261127259	
	180	10	66261127261	
	240	10	66261127262	
60x30x6	60	10	66261127264	4800 - 7900
	80	10	66261127265	
	120	10	66261127266	
	180	10	66261127272	
	240	10	66261127273	
80x30x6	60	10	66261127405	3600 - 6000
	80	10	66261127406	
	120	10	66261127407	
	180	10	66261127409	
	240	10	66261127410	

Klíč: DIM = Rozměry, DIA = průměr, W = Šířka, S = Stopka

LAMELOVÉ KOTOUČE NA STOPCE

NOVÉ BDX R207[†] **+++**

- Universální výrobek dosahující dobré kvality povrchu na oceli a nerez oceli
- Korundové zrno poskytuje kvalitní rychlost řezu a dobrou životnost výrobku
- Dobrá rychlost úběru, zejména při nízkém přítlaku na dokončovacích operacích
- Dobře se přizpůsobuje obrobnu díky flexibilnímu podkladu



OCEL
& NEŽ. KOVY



	DIM DIAxWxS (mm)	ZRNITOST	BALENÍ	OBJEDNACÍ ČÍSLO	DOPORUČENÉ OTÁČKY (RPM)	
3mm STOPKA						
	15x15x3	60	10	66261139936	19000 - 31800	
		80	10	66261139944		
		120	10	66261139945		
		180	10	66261139947		
		320	10	66261139948		
	20x5x3	60	10	66261139949	14300 - 23900	
		80	10	66254405766		
		120	10	66261139955		
		180	10	66261139958		
		320	10	66261139959		
	20x10x3	60	10	66261139960	14300 - 23900	
		80	10	66261139962		
		120	10	66261139964		
		180	10	66261139966		
		320	10	66261139967		
	30x5x3	60	10	66254403825	9500 - 15900	
		80	10	66261077731		
		120	10	66261138285		
180		10	66261139972			
320		10	66261139973			
30x10x3	60	10	66261139974	9500 - 15900		
	80	10	63642536733			
	120	10	66261139976			
	180	10	66261139978			
	320	10	66261135146			
6mm STOPKA						
	20x10x6	40	10	77696007699	14300 - 23900	£000.00
		60	10	66261193703		£000.00
		80	10	66623329045		£000.00
		120	10	66261137904		£000.00
		180	10	66623375122		£000.00
		240	10	66261137914		£000.00
		320	10	66261137915		£000.00
	25x20x6	40	10	66261100608	11500 - 19000	£000.00
		60	10	66261106190		£000.00
		80	10	77696086608		£000.00
		120	10	66261137918		£000.00
		180	10	69957307234		£000.00
		240	10	69957307236		£000.00
		320	10	66261138091		£000.00



† +25% zvýšený výkon



† +25% zvýšený výkon

DIM DIAxWxS (mm)	ZRNITOST	BALENÍ	OBJEDNACÍ ČÍSLO	DOPORUČENÉ OTÁČKY (RPM)
6mm STOPKA				
30x5x6	40	10	66261138093	9500 - 15900
	60	10	66261020559	
	80	10	66261020560	
	120	10	66261138094	
	180	10	66261077809	
	240	10	66261138096	
	320	10	66261135495	
30x10x6	40	10	66261138103	9500 - 15900
	60	10	63642545207	
	80	10	63642537371	
	120	10	63642552728	
	180	10	66261138104	
	240	10	63642545208	
	320	10	66261135215	
30x15x6	40	10	66261056890	9500 - 15900
	60	10	63642513148	
	80	10	63642561466	
	120	10	63642551593	
	180	10	66261138106	
	240	10	63642547341	
	320	10	63642513149	
30x30x6	40	10	66261138108	9500 - 15900
	60	10	66254410858	
	80	10	66261063210	
	120	10	66261138109	
	180	10	66623331386	
	240	10	66261138112	
	320	10	66261138113	
40x10x6	40	10	66261138183	7100 - 12000
	60	10	69957360891	
	80	10	69957360892	
	120	10	66261138186	
	180	10	66261138187	
	240	10	66261138188	
	320	10	66261138189	
40x15x6	40	10	63642539937	7100 - 12000
	60	10	63642533099	
	80	10	63642533098	
	120	10	63642533094	
	180	10	66261138192	
	240	10	69957360895	
	320	10	66261135220	



† +25% zvýšený výkon

LAMELOVÉ KOTOUČE NA STOPCE

	DIM DIAxWxS (mm)	ZRNITOST	BALENÍ	OBJEDNACÍ ČÍSLO	DOPORUČENÉ OTÁČKY (RPM)
6mm STOPKA					
	40x20x6	40	10	63642539938	7100 - 12000
		60	10	63642546771	
		80	10	63642546768	
		120	10	63642546760	
		180	10	66261066179	
		240	10	63642539939	
	50x10x6	40	10	66261138193	5700 - 9500
		60	10	66261138194	
		80	10	66261138196	
		120	10	66261138268	
		180	10	66261138270	
		240	10	66261138272	
50x20x6	40	10	63642546774	5700 - 9500	
	60	10	63642531870		
	80	10	63642533097		
	120	10	63642546759		
	180	10	66261138275		
	240	10	63642546724		
50x30x6	40	10	63642539943	5700 - 9500	
	60	10	63642534251		
	80	10	63642561879		
	120	10	63642531863		
	180	10	66261136117		
	240	10	66261138276		
60x15x6	40	10	63642546773	4800 - 7900	
	60	10	69957360901		
	80	10	63642546767		
	120	10	63642546758		
	180	10	66261138277		
	240	10	69957360903		
60x20x6	40	10	63642536738	4800 - 7900	
	60	10	63642531869		
	80	10	63642531866		
	120	10	63642531862		
	180	10	66261138279		
	240	10	63642539770		
		320	10	63642591191	



† +25% zvýšený výkon



DIM DIAxWxS (mm)	ZRNITOST	BALENÍ	OBJEDNACÍ ČÍSLO	DOPORUČENÉ OTÁČKY (RPM)
6mm STOPKA				
60x30x6	40	10	63642536737	7100 - 12000
	60	10	63642531868	
	80	10	63642531865	
	120	10	63642531861	
	180	10	66261090663	
	240	10	63642546694	
	320	10	63642546727	
60x40x6	40	10	66261138280	5700 - 9500
	60	10	66261056891	
	80	10	66261056892	
	120	10	66261056893	
	180	10	66261138281	
	240	10	66261138282	
	320	10	66261135390	
80x30x6	40	10	69957360911	5700 - 9500
	60	10	63642531867	
	80	10	63642533096	
	120	10	63642534250	
	180	10	66261138283	
	240	10	63642545895	
	320	10	66261135497	
80x50x6	40	10	69957360914	5700 - 9500
	60	10	63642559718	
	80	10	69957360916	
	120	10	69957360917	
	180	10	66261138284	
	240	10	63642539948	
	320	10	66261135498	



† +25% zvýšený výkon

DOPORUČENÍ

K zamezení přílišnému opotřebení kotouče použijte hrubší zrnitost namísto zvyšování přitlaku. K získání jemnějšího povrchu zvýšte řeznou rychlost. Pro hrubší povrch zvýšte přitlak. Při použití stejné zrnitosti bude výsledný povrch hrubší na měkčích materiálech.



LAMELOVÉ KOTOUČE NA STOPCE

NOVÉ BDX R207[†]

- Universální výrobek dosahující dobré kvality povrchu na oceli a nerez oceli
- Podélně řezané lamely zlepšují flexibilitu a usnadňují použití, jednoduše se přizpůsobuje konturám a těžko přístupným místům
- Korundové zrno poskytuje kvalitní rychlost řezu a dobrou životnost výrobku
- Dobrá rychlost úběru, zejména při nízkém přitlaku na dokončovacích operacích

	DIM DIAxWxS (mm)	ZRNITOST	BALENÍ	OBJEDNACÍ ČÍSLO	DOPORUČENÉ OTÁČKY (RPM)
LAMELOVÉ KOTOUČE S PODÉLNĚ ŘEZANÝMI LAMELAMI					
	30x15x6	40	10	66261135702	9500 - 15900
		80	10	66261135714	
		120	10	66261135730	
		240	10	66261135732	
		320	10	66261135745	
	40x20x6	40	10	66261135775	7100 - 12000
		80	10	66261135779	
		120	10	66261135782	
		180	10	66261135784	
		320	10	66261135785	
	60x30x6	40	10	66261135790	4800 - 7900
		80	10	66261135792	
		120	10	66261135794	
		180	10	66261135795	
		320	10	66261135796	
	80x50x6	40	10	66261135797	3600 - 6000
		80	10	66261135799	
		120	10	66261135801	
		180	10	66261135803	
		320	10	66261135804	



† +25% zvýšený výkon

Klíč: DIM = Rozměry, DIA = průměr, W = Šířka, S = Stopka

VÝROBA NA ZAKÁZKU

PRODUCT / ZRNITOST	36	40	60	80	120	150	180	240	320
NORTON QUANTUM R928		•	•	•	•				
X-TREME R822	•	•	•	•	•	•			
X-TREME S R427	•	•	•	•	•	•	•	•	
BDX R207		•	•	•	•	•	•	•	•

MINIMÁLNÍ OBJEDNACÍ MNOŽSTVÍ

PRŮMĚR (mm)	MINIMÁLNÍ OBJEDNACÍ MNOŽSTVÍ
20	250 ks
25	250 ks
30	250 ks
40	250 ks
50	250 ks
60	250 ks
80	250 ks



BEARTEX LAMELOVÉ KOTOUČE NA STOPCE

Non-woven lamelové kotouče na stopce jsou ideální volbou pro velké množství aplikací od sjednocování po finišování, běžné při opracování kovů, svárů a leštění. Lamelové kotouče se dobře přizpůsobují složitým tvarům a konturám. Jsou navrženy pro dosažení konsistentního povrchu s jednosměrnou kresbou. Úbytek kotouče nastává přirozeně při broušení za stálého obnažování nového brusiva.

Existují dva základní typy Beartex lamelových kotoučů: jedny s pouze Beartex lamelami které jsou primárně používány na dokončovací operace, druhé prokládané lamelami s brusivem na podložce. Prokládané kotouče jsou méně komfortní při použití, ale odolnější, pro větší úběr materiálu. Směr otáčení je zde pevně indikován a musí být dodržen.

TYPY LAMELOVÝCH KOTOUČŮ

Vyráběny s 6mm stopkou, pro použití na přímé brusce pro odstranění oxidace, barev, koroze a vytváření lineární kresby

BEARTEX NON-WOVEN LAMELOVÉ KOTOUČE

- Lamely pouze z netkané textilie
- Ideální pro dokončování větších a složitých komponentů
- Použití na kovy, dřevo, kompozity a plasty
- Méně agresivní než konvenční lamelové kotouče s brusivem na podložce

BEARTEX PROKLÁDANÉ LAMELOVÉ KOTOUČE

- Beartex Non-Woven prokládané brusivem na podložce
- Měkké, ale agresivní, vcelku tužší kotouč poskytuje rychlejší úběr materiálu
- Pro různé aplikace je vhodný různý poměr lamel
- Ideální pro odhroťování a dokončování na nerez oceli



Aplikační průvodce

HRUBÝ (BROUŠENÍ)

JEMNÝ (DOKONČOVÁNÍ)

60	80	120	180	240	320
Příprava kovů pro lakování					
Odstraňování středních škrábanců					
	Sjednocování povrchu na kovech				
	Vytváření kartáčovaného vzhledu				
		Jemné dokončování a čištění			
				Jemné sjednocování a leštění	

PROKLÁDANÝ LAMELOVÝ KOTOUČ

BEARTEX LAMELOVÝ KOTOUČ

BEARTEX LAMELOVÝ KOTOUČ HEAVY DUTY

- Odolný, vysoce výkonný lamelový kotouč pro sjednocování a dokončování s až dvojnásobnou životností
- Premiový aluminium oxid pro vysokou rychlost řezu
- Obohacen o Clean Bond™ pojivo pro povrch bez šmouh



OCEL & NEŽ. KOVY



DIM DIAxWxS (mm)	HRUBOST	CAP KÓD	BALENÍ	OBJEDNACÍ ČÍSLO
60x30x6	Medium A	F2316	10	66261117932
80x40x6	Medium A	F2316	10	66261117934
100x50x6	Medium A	F2316	10	66261117936

Klíč: DIM = Rozměry, DIA = průměr, W = Šířka, S = Stopka

BEARTEX LAMELOVÝ KOTOUČ

- Jemné a šetrné k obrodku na konturách a složitějších tvarech
- Bez vibrací, pro dokonalý povrch bez zbarvení
- Konsistentní a jednosměrný povrch bez rizika "zařezávání" do obrodku



OCEL & NEŽ. KOVY



DIM DIAxWxS (mm)	HRUBOST	VLOŽENÁ ZRNITOST	CAP KÓD	BALENÍ	OBJEDNACÍ ČÍSLO	PRICE
30x20x6	Medium A	-	F2300	10	66261032155	£000.00
	Fine A	-	F2401	10	66261032160	£000.00
40x20x6	Medium A	-	F2300	10	66261032156	£000.00
	Fine A	-	F2401	10	66261032161	£000.00
	Very Fine A	-	F2501	10	66261032165	£000.00

Klíč: DIM = Rozměry, DIA = průměr, W = Šířka, S = Stopka

DIM DIAxWxS (mm)	HRUBOST	VLOŽENÁ ZRNITOST	CAP KÓD	BALENÍ	OBJEDNACÍ ČÍSLO
60x30x6	Fien A prokládaný	60	F2401	10	63642549639
	Fien A prokládaný	100	F2401	10	63642549640
	Fien A prokládaný	150	F2401	10	63642549641
	Coarse	-	F2202	10	66261032167
	Medium A	-	F2300	10	66261032157
	Medium S	-	F4300	10	66261053048
	Fine A	-	F2401	10	63642549650
	Fine S	-	F4401	10	63642515902
	Very Fine A	-	F2501	10	63642515905
80x50x6	Fien A prokládaný	60	F2401	10	7660705179
	Fien A prokládaný	100	F2401	10	63642515544
	Fien A prokládaný	150	F2401	10	63642515545
	Coarse	-	F2202	10	63642586113
	Medium S	-	F4300	10	66261053053
	Fine A	-	F2401	10	63642515583
	Fine S	-	F4401	10	63642515614
	Very Fine A	-	F2501	10	63642515628
	100x50x6	Fien A prokládaný	60	F2401	10
Fien A prokládaný		100	F2401	10	63642515908
Fien A prokládaný		150	F2401	10	63642515909
Fine A		-	F2401	10	63642515903
Fine S		-	F4401	10	63642515904
Very Fine A		-	F2501	10	63642515906

Další specifikace jsou dostupné na zakázku. Pro více informací kontaktujte svého prodejce

BEARTEX LAMELOVÉ KOTOUČE S UPÍNÁNÍM TYPU TR+



- Pro operace kde je výhodou rychlá výměna nástroje



OCEL
& NEŽ. KOVY



DIM DIAxWxS (mm)	HRUBOST	CAP KÓD	BALENÍ	OBJEDNACÍ ČÍSLO
60x30xTR	Medium A	F2316	10	66261124072

Klíč: DIM = Rozměry, DIA = průměr, W = Šířka, S = Stopka

Použijte společně s TR držákem

Rovněž dostupné v prokládané verzi a TR+ kotouče ve větších i menších rozměrech

UNAŠEČ S UPÍNÁNÍM TR+ (SL4)

TR+



TVAR	HUSTOTA	MAXIMÁLNÍ OTÁČKY	BALENÍ	OBJEDNACÍ ČÍSLO
Plastový unašeč se stopkou 6mm	Hard	15000	1	63642586196

Pro Speedlok TR v průměru 100mm



LAMELOVÉ KOTOUČE S VNITŘNÍM ZÁVITEM M14

Norton lamelové kotouče s vnitřním závitem jsou ideální volbou pro broušení obrysů a nerovných povrchů. Zajišťují rovnoměrný úběr materiálu a konsistentní povrch při sjednocování, odhroťování, dokončování při opracování kovů. Dobře se přizpůsobují broušenému tvaru a nabízí snadné použití bez potřeby unašečů. Před zahájením práce je někdy potřeba orovnění kotouče. Norton lamelové kotouče dokážou odpustit více než jiná abrasiva, redukuje tím riziko přebroušení, zařezání a deformace a tím snižují počet možných oprav

NOVÉ NORTON QUANTUM HIGH PERFORMANCE

INOVACE

- Excelentní výkon na nerez oceli, inconelu, chrom-kobaltové oceli, titanu a extrémně tvrdých materiálech
- Agresivní řez rychle a efektivně odstraní defekty
- Supersize vrstva minimalizuje tvorbu tepla a zaručuje delší životnost
- Poskytuje nejdelší životnost zejména při těžkých aplikacích

**OCEL
NEREZ**

	DIM DIAxWxTH (mm)	ZRNITOST	BALENÍ	OBJEDNACÍ ČÍSLO	DOPORUČENÉ OTÁČKY (RPM)
	115x20 M14	40	5	69957307345	6700 - 8300
		60	5	69957307350	
		80	5	69957307353	
		120	5	69957307354	
	125x20 M14	40	5	69957307355	6700 - 8300
		60	5	69957307356	
		80	5	69957307359	
		120	5	69957307360	

NOVÉ BDX R207 **+++**

- Universální kotouč pro použití na oceli a nerez oceli, rovněž vhodný na odstraňování barev na dřevu a plastech
- Dobrý úběr materiálu při nízkém přitlaku a dokončovacích pracích. Vytváří velmi dobrou kvalitu povrchu
- Pro rychlý řez a dlouhou životnost
- Rychlé a jednoduché upínání na úhlovou brusku



OCEL
& NEŽ. KOVY



† +25% zvýšený výkon

DIM DIAxWxTH (mm)	ZRNITOST	BALENÍ	OBJEDNACÍ ČÍSLO	DOPORUČENÉ OTÁČKY (RPM)
115x20 M14	40	5	66261121351	6700 - 8300
	60	5	66261121353	
	80	5	66261121411	
	120	5	66261121415	
	180	5	66261121423	
	320	5	66261121425	
125x20 M14	40	5	66261121426	6700 - 8300
	60	5	66261121427	
	80	5	66261121428	
	120	5	66261121429	
	180	5	66261121432	
	320	5	66261121435	

Klíč: DIM = Rozměry, DIA = průměr, W = Šířka, S = Stopka

✓ DO-PORUČENÍ

K zamezení přílišnému opotřebení kotouče použijte hrubší zrnitost namísto zvyšování přitlaku. K získání jemnějšího povrchu zvýšte řeznou rychlost. Pro hrubší povrch zvýšte přitlak. Při použití stejné zrnitosti bude výsledný povrch hrubší na měkčích materiálech.



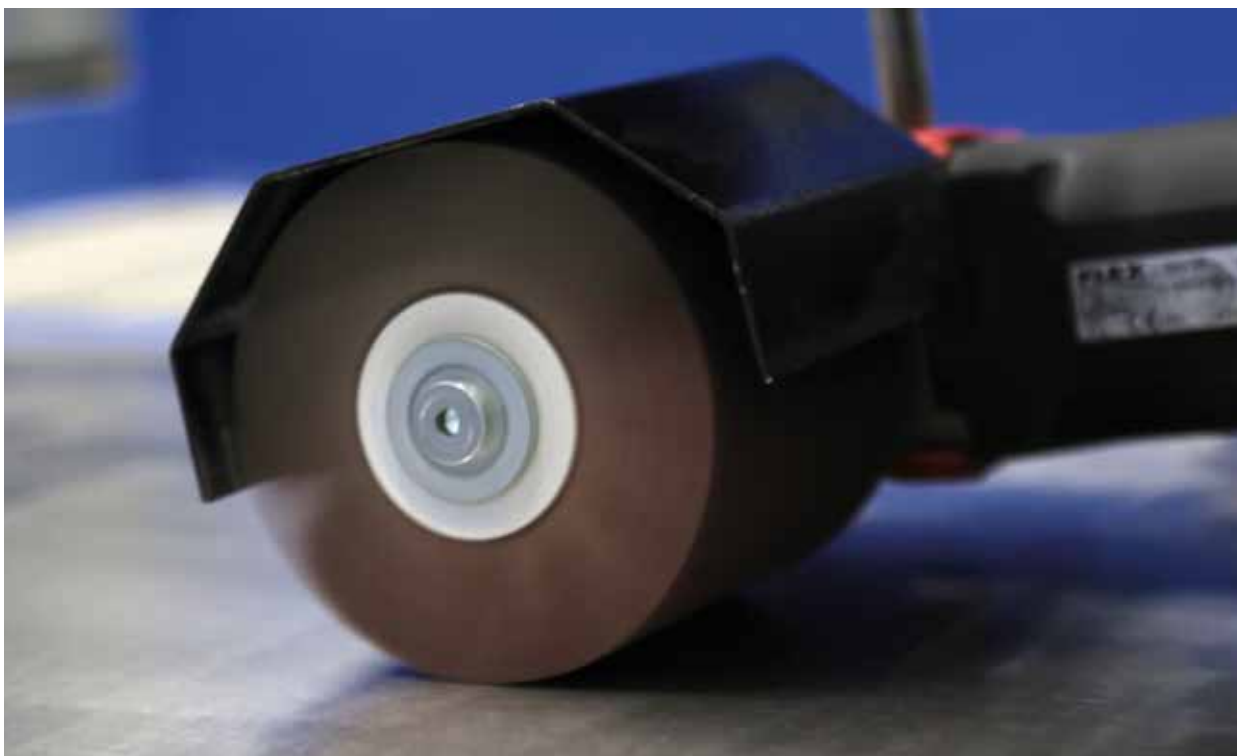

LAMELOVÉ KOTOUČE PRO SATINOVACÍ BRUSKY

Tyto universální kotouče jsou používány na přenosných bruskách a jsou kompatibilní s většinou běžně používaných systémů. Satinovací kotouče jsou vyrobeny z lamel, radiálně přilepených ke středu válce. Ideální k opracování velkých a nerovných ploch, dodávají povrchu jednosměrnou kresbu při sjednocování, odhrotování a dokončovacích operacích. Díky lamelám ukotveným ke středu kotouče a flexibilitě výrobku, mohou být rovněž použity pro dekorativní dokončování povrchu.

Lamelové kotouče dosahují ideálního výkonu při obvodové rychlosti 15-30m/s. Při této rychlosti zůstávají lamely narovnané díky odstředivé síle, v kontaktu zůstává pouze hrana a dochází tak k optimálnímu odvodu tepla, minimálnímu ootřebení a zanášení.

X-TREME R822

- Pro použití na nerez oceli a odolných slitinách
- Agresivní řez znamená rychleji dokončený výrobek a vyšší produktivita
- Ideální pro broušení, tvarování, sjednocování, srážení hran a odstraňování svárů
- Dosahuje dobrý lineární povrch díky odolnosti proti zanášení a rychlému řezu



OCEL
NEREZ 

	DIM DIAxWxS (mm)	ZRNITOST	BALENÍ	OBJEDNACÍ ČÍSLO	DOPORUČENÉ OTÁČKY (RPM)
	100x50x19,1	40	1	66261139933	2900 - 5800
		60	1	66261138387	
		80	1	66261138388	
	100x100x19,1	40	1	66261139934	2900 - 5800
		60	1	66261138390	
		80	1	66261138391	

Klíč: DIM = Rozměry, DIA = průměr, W = Šířka, S = Stopka

NOVÉ BDX R207 **+++**

- Dobrá volba pro aplikace s vysokým požadavkem na dokonalý povrch, nebo pro nízký přítlak
- Universální kotouč pro použití na oceli a nerez oceli, rovněž vhodný na odstraňování barev na dřevu a plastech
- Rovnoměrný úběr materiálu poskytuje vynikající kvalitu povrchu
- Výborně se přizpůsobuje obrodku



OCEL
& NEŽ. KOVY



	DIM DIAxWxS (mm)	ZRNITOST	BALENÍ	OBJEDNACÍ ČÍSLO	DOPORUČENÉ OTÁČKY (RPM)
	100x50x19,1	40	5	66261139842	2900 - 5800
		60	5	66261138372	
		80	5	66261138373	
	100x100x19,1	40	5	66261139847	2900 - 5800
		60	5	66261138377	
		80	5	66261138378	

Klíč: DIM = Rozměry, DIA = průměr, W = Šířka, S = Stopka

VÝROBA NA ZAKÁZKU

PRODUCT / ZRNITOST	36	40	60	80	120	150	180	240	320
NORTON QUANTUM R928		•	•	•	•				
X-TREME R822	•	•	•	•	•	•			
X-TREME S R427	•	•	•	•	•	•	•	•	
BDX R207		•	•	•	•	•	•	•	•

MINIMÁLNÍ OBJEDNACÍ MNOŽSTVÍ

PRŮMĚR (mm)	MINIMÁLNÍ OBJEDNACÍ MNOŽSTVÍ
Všechny rozměry	20 ks

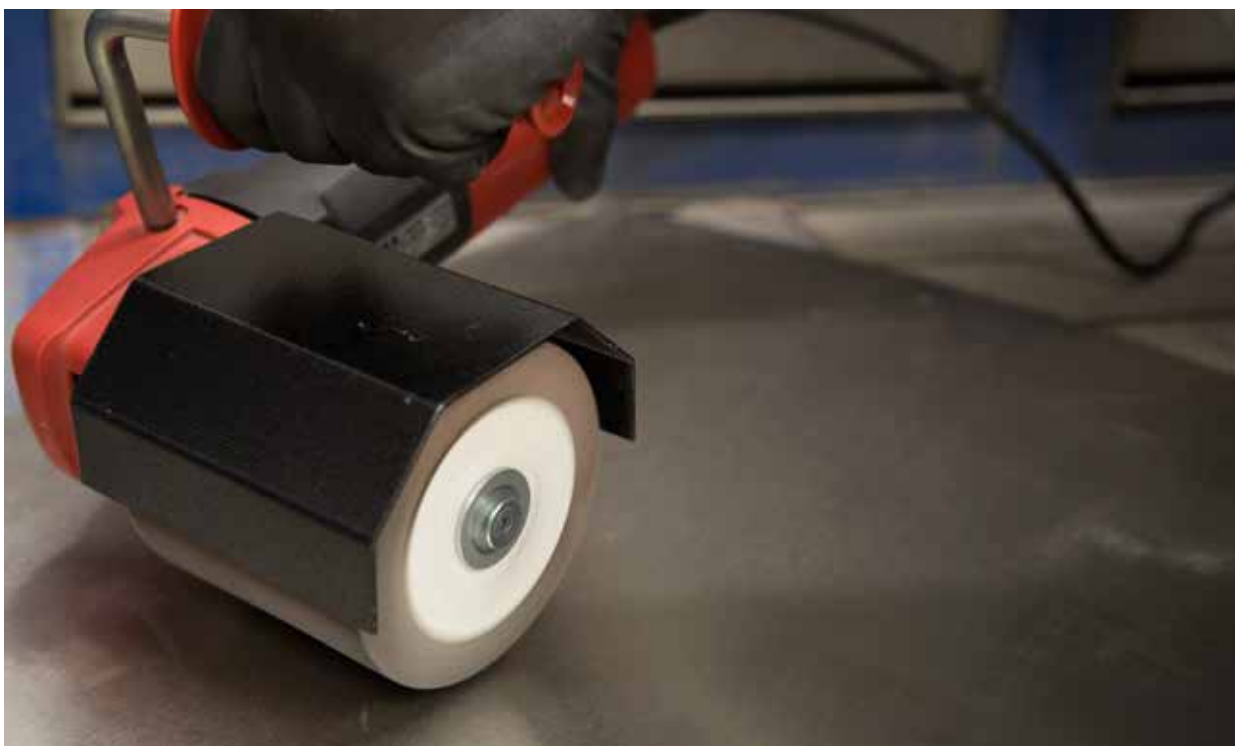



BEARTEX KOTOUČE PRO SATINOVACÍ BRUSKY

Beartex Satinovací kotouče poskytují neagresivní broušení, které se osvědčuje nejen na rovných, ale je také ideální pro použití při dokončovacích operacích na nerovných plochách. Tyto univerzální kotouče se používají v přenosných strojích.

BEARTEX

- Určeno pro ruční stroje s regulací otáček
- Široký rozsah hrubostí
- Použití od hrubých, až po finišovací operace
- Konstrukce lamelových kotoučů umožňuje vytvořit perfektní lineární broušený povrch



DOPORUČENÉ APLIKACE

PRŮMYSL	APLIKACE	PRODUKTY
Opracování nerez oceli	Zušlechťování plechů, odstranění nedokonalostí	Satinovací válec Beartex Medium A
Architektura	Dokončovací, satinovací operace na mosazi, hliníku, oceli	Satinovací válec Beartex Fine a Very Fine pro jemné lineární satinovací operace
Zpracování běžných uhlíkatých ocelí	Čištění a odstraňování zaoxidovaných povrchů	Satinovací válec RapidStrip
Potravinářský průmysl	Sjednocování povrchu, satinování	Satinovací válec Polyuretan

SATINOVACÍ VÁLCE BEARTEXOVÉ



APLIKACE	DIM DxTxB (mm)	CAP kód	HRUBOST	MAXIMÁLNÍ OTÁČKY	BALENÍ	OBJEDNACÍ ČÍSLO
Sjednocování / satinování	110x100x19	F2200	Coarse A	5700	1	63642557218
		F2316	Medium A Heavy Duty	5700	1	66261124068
		F2300	Medium A	5700	1	63642557404
		F2400	Fine A	5700	1	63642557405
		F2402	Fine A	5700	1	07660707415
		F2504	Very Fine A	5700	1	63642557406
		F4306	Medium S	5700	1	63642556878

SATINOVACÍ VÁLCE PROKLÁDANÉ

APLIKACE	DIM DxTxB (mm)	CAP kód	HRUBOST	MAXIMÁLNÍ OTÁČKY	BALENÍ	OBJEDNACÍ ČÍSLO
Sjednocování / jemná zrnitost	110x100x19	F2200	Coarse A + P80	5700	1	63642557407
		F2309	Medium A + P80	5700	1	07660707431
		F2300	Medium A + P150	5700	1	63642557408
		F4402	Fine S + P150	5700	1	63642556741

SATINOVACÍ VÁLCE POLYURETAN

APLIKACE	DIM DxTxB (mm)	CAP kód	HRUBOST	MAXIMÁLNÍ OTÁČKY	BALENÍ	OBJEDNACÍ ČÍSLO
Sjednocování / dokončování	110x100x19	P2W01	Coarse	5700	1	63642557410

SATINOVACÍ VÁLCE RAPID STRIP

APLIKACE	DIM DxTxB (mm)	CAP kód	HRUBOST	MAXIMÁLNÍ OTÁČKY	BALENÍ	OBJEDNACÍ ČÍSLO
Čištění /odstranění korozí	110x100x19	R4101	Extra Coarse (SiC)	5700	1	63642557184

SATINOVACÍ VÁLCE BEARTEXOVÉ

APLIKACE	DIM DxTxB (mm)	CAP kód	HRUBOST	MAXIMÁLNÍ OTÁČKY	BALENÍ	OBJEDNACÍ ČÍSLO
Čištění /sjednocov- ání / dokončování	110x50x19	F2200	Coarse A	5700	2	69957336455
		F2316	Medium A Heavy Duty	5700	2	66261124067

SATINOVACÍ VÁLCE PROKLÁDANÉ

APLIKACE	DIM DxTxB (mm)	CAP kód	HRUBOST	MAXIMÁLNÍ OTÁČKY	BALENÍ	OBJEDNACÍ ČÍSLO
Sjednocování / jemná zrnitost	110x50x19	F2200	Coarse A + P60	5700	2	66261180082

Klíč: DIM = DIM = Rozměr, D = Průměr, T = Šířka, B = Otvor
K dispozici jsou i další konfigurace

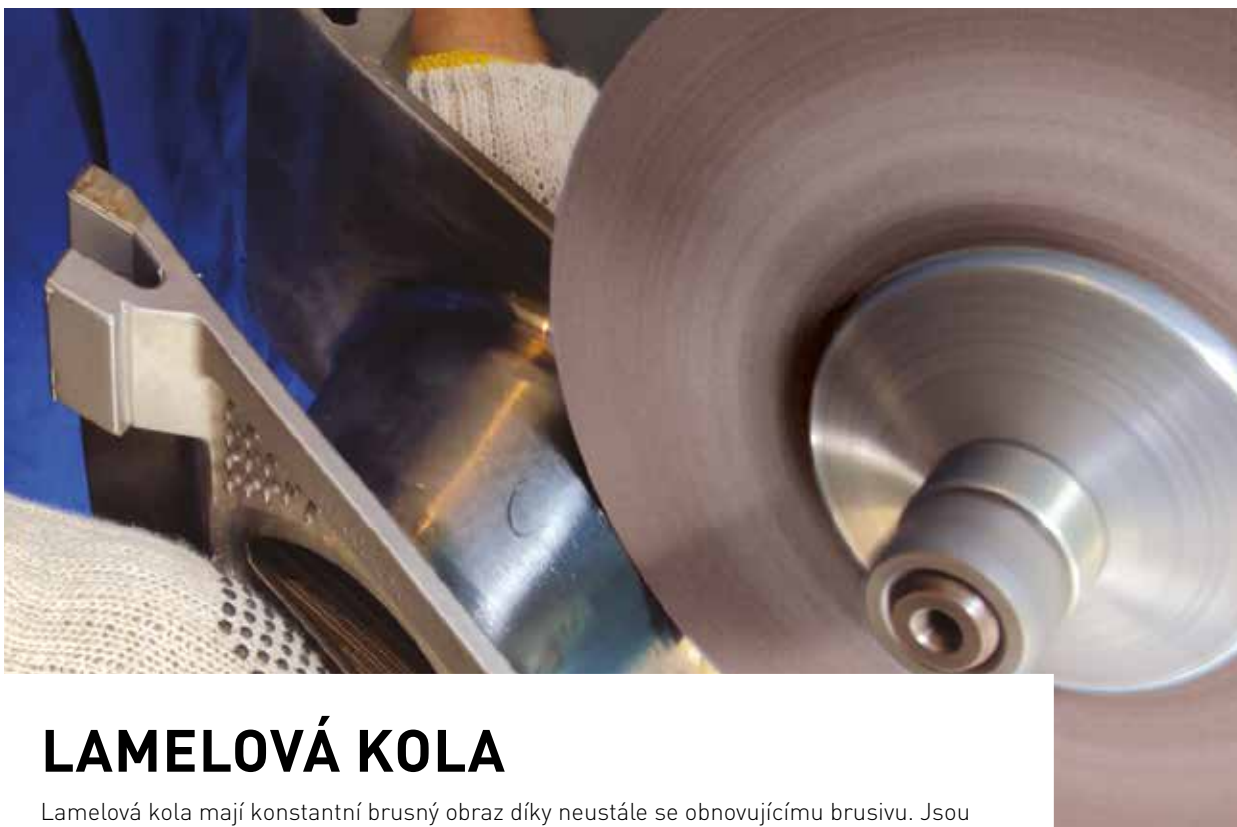

LAMELOVÁ KOLA

Lamelová kola mají konstantní brusný obraz díky neustále se obnovujícímu brusivu. Jsou ideální pro broušení nerovných a tvarových ploch. Konstrukce lamel se snadno přizpůsobí i složitým tvarům obrobku. Lamely ukotvené ve středu kotouče poskytují velkou ohebnost výrobku a výslednou hladkou povrchovou úpravu materiálu. Konzistentní povrchová úprava je dána stejnou pracovní rychlostí. Kotouče ideálně pracují při odjehlování, sjednocování a leštění hliníkových a nerezových dílů.

Lamelové kotouče nejlépe pracují při doporučené rychlosti 38 - 42 m/s. Při této rychlosti mají lamely, díky odstředivé síle, ideální poměr výkon / opotřebení.

BDX R207

- Dobrá volba tam, kde je požadována vynikající povrchová úprava, nebo pro aplikace s jemným přitlakem.
- Pro univerzální použití na oceli, nerezové oceli. Vhodný pro odstranění barvy, laku ze dřeva a plastů.
- Vynikající řezná rychlost a výborný povrch na zakřivených plochách.
- Dlouhá životnost.



OCEL
& NEŽ. KOVY



	DIM DIAxWxB (mm)	ZRNITOST	BALENÍ	OBJEDNACÍ ČÍSLO	DOPORUČENÉ OTÁČKY (RPM)
	100x25x25	40	2	63642547168	2900 - 5800
		60	2	66261140370	
		80	2	63642574115	
		120	2	66261140372	
	100x50x25	40	1	66261140373	2900 - 5800
		60	1	66261140375	
		80	1	66261140376	
		120	1	66261140377	

DIM DIAxWxB (mm)	ZRNITOST	BALENÍ	OBJEDNACÍ ČÍSLO	DOPORUČENÉ OTÁČKY (RPM)
150x25x25	40	2	66623317452	4800 - 5400
	60	2	63642563719	
	80	2	63642546728	
	120	2	63642546740	
	180	2	63642546749	
	240	2	77696046364	
150x50x25	40	1	66261140555	4800 - 5400
	60	1	63642546712	
	80	1	63642546729	
	120	1	66261140556	
	180	1	66261140558	
	240	1	63642545892	
165x25x32	40	2	63642547170	4300 - 4900
	60	2	63642546711	
	80	2	63642546730	
	120	2	63642546742	
	180	2	66261140560	
	240	2	66261140606	
	320	2	66261140607	
165x50x32	40	1	66261140608	4300 - 4900
	60	1	63642561961	
	80	1	63642546731	
	120	1	63642546743	
	180	1	63642546751	
	240	1	66261140610	
	320	1	63642545894	
200x25x35	60	1	63642547173	3600 - 4000
	80	1	63642547175	
	120	1	66261140611	
	180	1	63642512956	
	240	1	69957307364	
	320	1	66261140612	
200x50x35	60	1	66261140613	3600 - 4000
	80	1	63642546732	
	120	1	66261140614	
	180	1	66261140615	
	240	1	63642546720	
	320	1	63642500895	
250x50x35	60	1	66261140617	2900 - 3200
	80	1	63642546733	
	120	1	63642546745	
	180	1	66261140618	
	240	1	66261140619	
	320	1	66261140620	

Klíč: DIM = Rozměr, D = Průměr, T = Šířka, B = Otvor



BEARTEX PŘÍRUBOVÁ LAMELOVÁ KOLA

Jednotlivé plátky Beartexu jsou ukotveny ve středovém jádru. Hustě sesazené plátky zaručují správnou tuhost výrobku a jsou ideální pro satinování rovných i nepravidelných ploch.

BEARTEX LAMELOVÁ KOLA - DRUHY

1. NETKANÁ LAMELOVÁ KOLA (STANDARD)
2. PROKLÁDANÁ LAMELOVÁ KOLA (VÝROBA NA ZAKÁZKU)

Oba druhy se dodávají v různých rozměrech, v šířkách od 10 až 2000 mm.

K dispozici v široké nabídce brusiva, zrnitosti a hustotě pro broušení ocelí a dřeva.

PROKLÁDANÁ LAMELOVÁ KOLA

Prokládaná kola jsou více agresivní než kola vyrobená pouze z Beartexu, díky brusným lamelám z plátna vřazených mezi Beartex. Vznikne tak tužší kolo, které poskytne vyšší výkon. Poměr lamel a Beartexu může být přizpůsoben k určité aplikaci.

Ideální pro odjehlování a vytváření broušeného vzhledu na nerezových ocelích. Oba druhy jsou k dispozici se stopkou, nebo ve verzi pro přírubu. Prokládaná kola s přírubou mohou být tvarována podle profilu výrobku.

HUSTOTA - TUHOST

Různé hustoty umožňují operace od hrubého čištění, až po finišování. Tuhost kola může být zvýšena přidáním lamel jak je uvedeno níže.

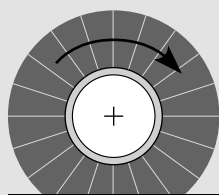

SD: soft density/
měkká

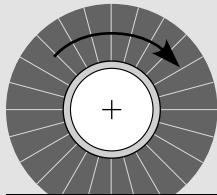

MD: medium density/
střední

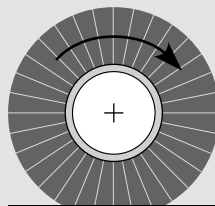

HD: hard density/tvrdá

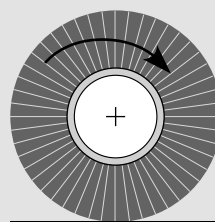

HDEX: extra hard density/extra
tvrdá

BEARTEX LAMELOVÁ KOLA - DOPORUČENÉ APLIKACE

SGA OZN.	HRUBOST	MD	STARÉ OZNAČENÍ	ZRNO TYP	POUŽITÍ
F2212	Coarse A	DAB01	-	Korund	<ul style="list-style-type: none"> Agresivní, velmi hrubé broušení Konstantní brusný výkon při odstraňování materiálu nebo koroze.
F2301/ F2312	Medium A	D0005	D05/DIS	Korund	<ul style="list-style-type: none"> Speciálně určeno pro nerezové a hliníkové materiály Matný hedvábný povrch
F2305	Medium A Heavy Duty	-	-	Korund	<ul style="list-style-type: none"> Rychlejší práce a hrubší povrch než F2301 Vysoká odolnost při styku s ostrými hranami Speciálně navrženo pro zamezení znečištění povrchu
F2401/ F2412	Fine A	D0097	D97	Korund	<ul style="list-style-type: none"> Jemný matný satinovaný povrch na nerezové oceli Odstranění zvedlých vláken dřeva a odstranění barev a laků
F2402	Fine A	D0002	D02	Korund	<ul style="list-style-type: none"> Použití pro všechny kovy Obsahuje speciální neznečišťující pryskyřici
F2501/ F2519	Very Fine A	D0091	D91	Korund	<ul style="list-style-type: none"> Dokončování všech kovů Čištění a odstraňování oxidace na měkkých kovech
F4301	Medium S	D0054	D54	Karbid křemíku	<ul style="list-style-type: none"> Pololesklý, satinovaný povrch na nerezových ocelích Příprava povrchu hliníku před anodizováním
F4401	Fine S	D0071	D71	Karbid křemíku	<ul style="list-style-type: none"> Pro nerezové oceli, hliník a mosaz Příprava povrchu před svařováním Použití na dřevo, broušení tmelů, obrusování barev a laků
F4501	Very Fine S	D0089	D89	Karbid křemíku	<ul style="list-style-type: none"> Pololesklý satinovaný vzhled na hliníku, mosazi a ušlechtilých kovech Použití na dřevo, sjednocování povrchu, obrusování laků
F4601/ F4612	Ultra Fine S	D0098	D98	Karbid křemíku	<ul style="list-style-type: none"> Lehké čištění kovů Lehké dokončování ušlechtilých kovů, broušení laků
F4801	Micro Fine S	D0075	D75	Karbid křemíku	<ul style="list-style-type: none"> Dokončování

LAMELOVÁ KOLA PRO MONTÁŽ S PŘÍRUBOU

STŘEDNÍ HUSTOTA

- Komfortní upravování povrchu s Beartex kotouči. Ideální pro použití u tvarově zakřivených, nebo na špatně přístupných dílech
- Dosahuje konzistentní a sjednocený povrch bez rizika poškrábání
- Vhodné pro širokou škálu operací, včetně odstranění koroze, čištění a dokončování povrchu



OCEL
& NEŽ. KOVY



DIM DxWxB (mm)	HRUBOST	CAP KÓD	BALENÍ	OBJEDNACÍ ČÍSLO PRICE		
	150x50x50	Coarse A	F2212	1	66261083026	£000.00
		Medium A	F2312	1	66261082061	£000.00
		Med A Heavy Duty	F2316	1	66261083074	£000.00
		Fine A	F2412	1	66261083078	£000.00
		Very Fine A	F2519	1	66261083082*	£000.00
		Ultra Fine S	F4612	1	66261083084*	£000.00
200x50x76	Coarse A	F2212	1	66261083027	£000.00	
	Medium A	F2301	1	63642588131	£000.00	
	Med A Heavy Duty	F2316	1	66261083075	£000.00	
	Fine A	F2412	1	66261083079	£000.00	
	Very Fine A	F2504	1	63642588137	£000.00	
	Very Fine S	F4501	1	63642588145	£000.00	

*Výroba na zakázku. Možnosti jiných rozměrů na zakázku.

Klíč: DIM = Rozměr, D = Průměr, W = Šířka, B = Otvor

Prohlédněte si sekci příslušenství na konci tohoto katalogu - informace o kovových vložkách.

Tento katalog obsahuje informace o všech skladových produktech. Ostatní rozměry, hrubosti a hustoty lze vyrobit na zakázku.

Pro více informací kontaktujte vaše regionální zastoupení, nebo zákaznický servis.



RAPID FINISH NAVINUTÉ KOTOUČE PRO STOLNÍ A STOJANOVÉ BRUSKY

Navinuté kotouče jsou vyráběné navíjením netkané textilie kolem středu. Pojení vrstev k sobě vzniká brusný kotouč. Kotouče jsou k dispozici v různých rozměrech, hrubostech a hustotách pro odjehlování, odstraňování oxidace, redukování drsnosti povrchu, broušení a čištění svárů a vytváření dekorativního povrchu.

VÝROBA NA ZAKÁZKU

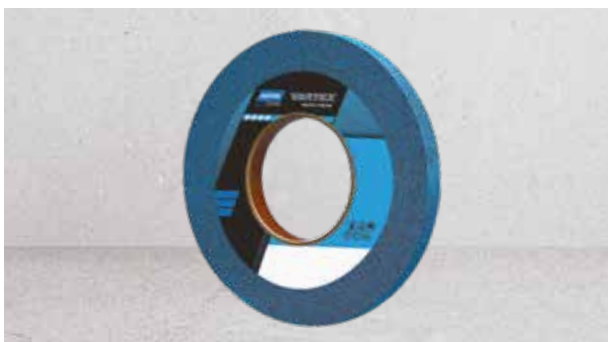

VORTEX RAPID FINISH



- Agresivní s velkým úběrem materiálu s excelentní tvarovou stálostí
- Vyjímečné zrno Vortex spolu se speciálním pojivem zaručuje stálý, kvalitní brusný obraz po celou dobu životnosti kotouče
- Ideální pro odjehlování, sjednocení a dokončování převodovek a turbínových komponentů
- Poskytuje dekorativní povrch na sanitárních výrobcích a může být použit při úpravě a sjednocení svárů v průmyslové výrobě
- Všechny navinuté kotouče jsou vyráběny na zakázku



NOVÉ RAPID FINISH GP A/O & S/C



- Pro všeobecné odjehlování, sjednocování a dokončování na kovech, dřevu a skle
- Čistící pojivová technologie zamezuje špinění a zanášení i při úpravě měkkých materiálů
- Kotouče mají o 10 - 30 % vyšší životnost a výkon díky nové kombinaci zrna/pojiva, redukce času potřebného k výměně kotoučů a zvýšení produktivity
- Kotouče mohou být použity za mokra i za sucha

RAPID FINISH DCS (OTEVŘENÁ STRUKTURA)

- Otevřená struktura pro sjednocování, odstranění rzi a vytvoření dekorativního povrchu při nízkých otáčkách
- Brusivo Karbid křemíku pro jemné dokončení s lehkým přitlakem



DxWxB(mm)	HRUBOST	CAP KÓD	BALENÍ	OBJEDNACÍ ČÍSLO
150x50x25	Fine	C4401	2	63642549645
	Medium	C4301	2	66261058510
200x50x76	Fine	C4401	2	63642515565
	Medium	C4301	2	07660705208

RAPID FINISH DSS DOKONČOVÁNÍ POVRCHU (OTEVŘENÁ STRUKTURA)

- Otevřená struktura pro sjednocování, odstranění rzi a vytvoření dekorativního povrchu při nízkých otáčkách
- Brusivo Karbid křemíku pro jemné dokončení a sjednocení s lehkým přitlakem
- Ideální pro jemné dokončování s lehkým přitlakem



DxWxB (mm)	HRUBOST	CAP KÓD	BALENÍ	OBJEDNACÍ ČÍSLO
150x25x25	Medium	C2302	4	66261058550
	Coarse	C4202	4	66261058553
150x50x25	Medium	C4302	2	66261058560
300x50x125	Coarse	C4202	1	66261058574

RAPID FINISH DMA RED

- Pro jemné odjehlování, sjednocování a dokončování / dekorativní dokončování
- Vytvoření stejnoměrného, satinovaného, starožitného povrchu
- Ideální pro sjednocování a dokončování a také pro přípravu povrchu před broušením, leštěním a nanášením dekorativních povrchů



DxWxB (mm)	HRUBOST	CAP KÓD	HUSTOTA	BALENÍ	OBJEDNACÍ ČÍSLO
150x25x25	Medium	C2303	5	3	66261007936
150x50x25	Medium	C2303	5	2	66261007957
200x25x76	Medium	C2303	5	3	66261007831
200x50x76	Medium	C2303	5	2	66261007904

Klíč: D = Průměr, W = Šířka, B = Otvor, T = Šířka, S = Stopka

NAVINUTÉ KOTOUČE PRO STOLNÍ A STOJANOVÉ BRUSKY

RAPID FINISH LEHKÉ DOKONČOVÁNÍ

- Pro lehké odjehlovací, sjednocovací, jemné dokončovací a leštící aplikace
- Výrazně prodloužená životnost kotouče v měkkém provedení
- Ideální pro dokončování dílů v minimální toleranci bez změny tvaru geometrie výrobku



DxWxB (mm)	REF KÓD	TYP BRUSIVA	HRUBOST	CAP KÓD	HUSTOTA	BALENÍ	OBJEDNACÍ ČÍSLO
150x25x25	D16	SiC	Fine	C4411	6	3	66254403708
	D17	SiC	Fine	C4411	7	3	66254403709*
	D18	SiC	Fine	C4411	8	3	66254421573
200x25x76	D16	SiC	Fine	C4411	8	3	66261095702
	D17	SiC	Fine	C4411	7	3	66254409924
	D18	SiC	Fine	C4411	8	3	66254421577

RAPID FINISH SÉRIE 1000 LONG LIFE

- Ideální pro všeobecné odjehlovací, sjednocovací, dokončovací a leštící aplikace
- Odolná konstrukce kotouče pro dlouhou životnost s všestranným rozsahem použití, konzistentní řezným výkonem a odolností proti poškození
- Zahajovací výrobek pro odjehlovací, sjednocovací, dokončovací a leštící aplikace
- Minimalizuje špinění povrchu materiálu & chladné broušení při lehkých odjehlovacích aplikacích



DxWxB (mm)	REF KÓD	TYP BRUSIVA	HRUBOST	CAP KÓD	HUSTOTA	BALENÍ	OBJEDNACÍ ČÍSLO
150x10x25	D17	SiC	Fine	C4408	7	4	63642549767
150x12x25	D17	SiC	Fine	C4408	7	4	66261018628
	D17	Alox	Medium	C2308	7	4	66261018857
	D17	SiC	Medium	C4408	7	4	69957397880
	D18	SiC	Fine	C4408	8	4	66261018773
	D18	Alox	Medium	C2308	8	4	66261018789
	D19	SiC	Fine	C4408	9	4	66261094584
150x25x25	D16	Alox	Fine	C2406	6	3	66261055204
		Alox	Medium	C2308	6	3	66261055205
		SiC	Medium	C4308	6	3	66261055202
150x25x25	D17	SiC	Fine	C4408	7	3	66261055223
		SiC	Fine	C4408	8	3	66261018774
		SiC	Medium	C4308	8	3	66261096033
		SiC	Fine	C4408	9	3	07660705227
		SiC	Medium	C4308	9	3	66261055371
150x50x25	D17	Alox	Fine	C2406	7	2	66261008897
		Alox	Medium	C2308	7	3	66261055229
200x20x76	D19	SiC	Medium	C4408	9	3	66261023567
200x25x76	D16	SiC	Fine	C4408	6	3	66261019693
		SiC	Medium	C4308	6	3	66261055208
200x25x76	D17	Alox	Fine	C2406	7	3	69957352389
		SiC	Fine	C4408	7	3	66261018639
		Alox	Medium	C2308	7	3	66261055232
		SiC	Medium	C4308	7	3	69957394610
		SiC	Fine	C4408	8	8	66261018775
		SiC	Fine	C4408	8	8	66261018775

DxWxB (mm)	REF KÓD	TYP BRUSIVA	HRUBOST	CAP KÓD	HUSTOTA	BALENÍ	OBJEDNACÍ ČÍSLO
200x25x76	D18	Alox	Medium	C2308	8	3	66261018855
	D18	SiC	Medium	C4308	8	3	66261018673
	D19	SiC	Fine	C4408	9	3	66261018641
	D19	SiC	Medium	C4308	9	3	66261018997
200x50x76	D16	SiC	Medium	C4308	6	2	66261055211
	D17	Alox	Fine	C2406	6	2	66261009252
		SiC	Fine	C4408	7	2	66261018877
		Alox	Medium	C2308	7	2	66261055235
	D18	SiC	Fine	C4408	8	2	66261019629
	D18	SiC	Medium	C4308	8	2	07660705226
	D19	SiC	Fine	C4408	9	2	66261055276
250x12x127	D17	SiC	Fine	C4408	7	4	69957352396
	D18	SiC	Fine	C4408	8	4	66261019221
		Alox	Medium	C2308	8	4	69957352395
		SiC	Medium	C4308	8	4	66261019005
D19	SiC	Fine	C4408	9	4	66261019222	
250x25x127	D18	Alox	Medium	C2308	8	4	69957352402

RAPID FINISH SÉRIE 4000

- Pro hrubé odjehlování, broušení okrajů a odstraňování dělicích linií
- Zásadní výběr při požadavku na držení tvaru a hran kotouče



DxWxB (mm)	REF CODE	ABRASIVE TVAR	HRUBOST	CAP KÓD	HUSTOTA	BALENÍ	OBJEDNACÍ ČÍSLO
150x12x25	D49	SiC	Fine	C4406	9	4	66261004021
150x25x25	D48	SiC	Fine	C4406	8	3	66261008658
		Alox	Medium	C2306	8	3	66261004208
200x25x76	D48	SiC	Fine	C4406	8	3	66261004123
		Alox	Medium	C2306	8	3	66261004165

Klíč: D = Průměr, W = Šířka, B = Otvor, T = Šířka, S = Stopka

KOVOVÉ REDUKCE OTVORŮ

	KOTOUČ OTVOR (mm)	REDUKCE NA OTVOR (mm)	PRO KOTOUČ PRŮMĚR (mm)	BALENÍ	OBJEDNACÍ ČÍSLO
	25	10	100 až 150	2	66261080522
		13	-	2	66261080523
		16	-	2	66261080524
		20	-	2	66261080525
		22	-	2	66261080526
50	13	150 až 200	2	66261082442	
50	13	150	2	66261080527	
		-	2	66261080528	
		-	2	66261080529	
		-	2	66261080530	
76	25	200	2	66261080531	
		-	2	66261080532	
		-	2	66261080514	
125	32	-	2	66261080534	

POROZUMNĚNÍ PRODUKTU

NÁZEV PRODUKTU	OZNAČENÍ PRODUKTU	HUSTOTA	TYP BRUSIVA	STUPEŇ HRUBOSTI	CAP KÓD
VORTEX	VTX	7,8,9	Alox	Medium	C2312
GENERAL PURPOSE	GP	5,6,7,8,9	Alox	Medium	C2315
	GP	5,6,7,8,9	Alox	Fine	C2408
	GP	5,6,7,8,9	SiC	Medium	C4315
	GP	5,6,7,8,9	SiC	Fine	C4415
	GP	5,6,7,8,9	SiC	Very fine	C4515
DCS	DCS	4	SiC	Very fine	C4501
	DCS	4	SiC	Fine	C4401
	DCS	4	SiC	Medium	C4301
DSS	DSS	4	SiC	Medium	C4302
DSA	DSA	4	Alox	Medium	C2302
DOKONČOVÁNÍ POVRCHU KOVŮ	DMA	5	Alox	Medium	C2303
SÉRIE 1000 LONG LIFE	D1 6 A LL	6,7,8,9	Alox	Medium	C2308
	D1 7 A LL	6,7,8,9	Alox	Medium	C2308
	D1 8 A LL	6,7,8,9	Alox	Medium	C2308
	D1 9 A LL	6,7,8,9	Alox	Medium	C2308
	D1 6 S LL	6,7,8,9	SiC	Fine	C4408
	D1 7 S LL	6,7,8,9	SiC	Fine	C4408
	D1 8 S LL	6,7,8,9	SiC	Medium	C4308
	D1 9 S LL	6,7,8,9	SiC	Medium	C4308
SÉRIE 4000	D4 8 A	8,9	Alox	Medium	C2306
	D4 8 S	8,9	SiC	Fine	C4406
	D4 9 S	8,9	SiC	Fine	C4406



RAPID STRIP KOTOUČE PRO PŘÍMÉ BRUSKY

Silná syntetická vlákna s hrubým brusným zrnem a otevřenou strukturou. Rapid Strip kotouče rychle čistí, nezanáší se a vydrží minimálně dvakrát déle než jiné čistící produkty.

BLAZE RAPID STRIP KOTOUČE **+++++**

- Nejvhodnější výběr pro odstranění povrchové rzi, nečistot, usazenin, čištění svárů a dalších povrchových nečistot
- Blaze vykazuje dvojnásobnou životnost než konkurenční produkty díky keramickému AO zrnu
- Zanechává důkladně očištěný povrch, připravený pro další procesy jako např. natírání, lakování, pájení..
- Naprosto univerzální, může být použit pro agresivní operace a přitom nezanechává poškozený povrch
- Zvyšte tlak pro odstranění povlaků a usazenin, snižte tlak pro lehké dokončovací operace



DxWxB (mm)	CAP kód	BALENÍ	MAXIMÁLNÍ OTÁČKY	OBJEDNACÍ ČÍSLO
STANDARD				
100x13x12	R9101	25	8000	66623304856
150x13x12	R9101	15	8000	66261099378
200x13x12	R9102	5	4500	66623393517*
KOTOUČE NA STOPCE				
100x13x6	R9101	5	8000	66623378059
150x13x8	R9101	10	5500	66623334482

Klíč: D = Průměr, W = Šířka, B = Otvor, T = Šířka, S = Stopka

* Výroba na zakázku

RAPID STRIP KOTOUČE PRO PŘÍMÉ BRUSKY

RAPID STRIP

- Kotouče pro všeobecné použití pro odstraňování rzi, laků, usazenin a povlaků ze dřeva, plastů a kovů
- Nylonová vlákna, plněná extra hrubým zrnem s flexibilním pojivem zaručují agresivní výkon, dlouhou životnost a kvalitní povrchovou úpravu
- Zanechává důkladně očištěný povrch, připravený pro další procesy jako např. natírání, lakování, pájení..
- Nezalepuje se a nezanáší se odbroušenými zbytky tmelů, barev, měkkých kovů



DxWxB (mm)	CAP kód	BALENÍ	MAXIMÁLNÍ OTÁČKY	OBJEDNACÍ ČÍSLO	PRICE
STANDARD					
100x13x12	R4101	25	8000	63642585700	£000.00
150x13x12	R4101	15	5500	63642585703	£000.00
200x13x12	R4101	5	4500	63642585704	£000.00
KOTOUČE SE STOPKOU - STANDARD (1 KOTOUČ)					
75x13x6	R4101	10	10000	63642557741	£000.00
100x13x6	R4101	10	8000	63642557742	£000.00
150x13x8	R4101	10	6000	63642557743	£000.00
KOTOUČE SE STOPKOU - DVOJNÁSOBNÁ ŠÍŘKA (ŠÍŘKA 2 KOTOUČŮ)					
75x25x6	R4101	5	10000	63642557744	£000.00
100x25x6	R4101	5	8000	63642557745	£000.00
150x25x8	R4101	5	6000	63642557746	£000.00

UNAŠEČE PRO STANDARDNÍ KOTOUČE

KOTOUČ Pr x Š x Otvor (mm)	UNAŠEČ PRŮMĚR (mm)	BALENÍ	OBJEDNACÍ ČÍSLO
<150x13x12	6	1	07660707022
<200x13x12	8	1	07660707023





RAPID BLEND MODULOVÉ KOTOUČE PRO PŘÍMÉ BRUSKY

Modulové kotouče jsou vyráběné ze slisovaných, pojených vrstev netkané brusné textilie. Jsou vhodné pro odjehlování, čištění, leštění a dokončování kovů a kompozitů. Tuhá konstrukce zajišťuje stálý tvar kotouče a přitom zamezuje jeho zanášení. Modulové kotouče vytvářejí perfektní povrch na tvarových i rovných plochách. Kotouče neobsahují prvky kovů, takže nekontaminují povrch obrobku.

VORTEX RAPID BLEND S UZAVŘENOU STRUKTUROU

- Pro lehkou úpravu svárů, odstranění začernání svárů, odjehlovací a čistící aplikace
- Speciální zrno Vortex zajišťuje agresivní a rychlé odstranění materiálu, zkrácení doby aplikace a vysokou kvalitu povrchové úpravy obrobku
- Nedochází k nadměrnému zahřívání obrobku a díky tomu se až dvojnásobně zvyšuje životnost kotouče
- Speciální pryskyřice dělá z Vortex Rapid Blend kotoučů ideální výrobek pro odjehlování a pro práci i na ostrých hranách aniž by docházelo k poškození výrobku

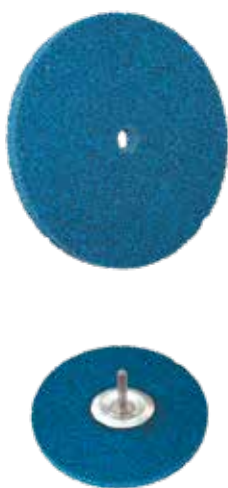

DxWxB (mm)	CAP kód	HRUBOST	BALENÍ	RPM	OBJEDNACÍ ČÍSLO
STANDARD					
50x6x6	U2305	VOR-7AM	60	22100	66261080270
75x3x6	U2305	VOR-5AM	40	18000	66261093448
	U2305	VOR-7AM	40	18000	66261191445
75x6x6	U2305	VOR-5AM	40	18000	66254414832
	U2305	VOR-7AM	40	18000	66261199696
75x13x6	U2305	VOR-7AM	20	18000	66261080267
125x6x22	U2305	VOR-5AM	20	9000	66254488602
150x6x25	U2305	VOR-5AM	8	7500	66254414167
	U2305	VOR-7AM	8	7500	66254407225
KOTOUČE SE STOPKOU					
150x13x8	U2305	3AM	10	8000	66623375067

Klíč: D = Průměr, W = Šířka, B = Otvor, T = Šířka, S = Stopka

RAPID BLEND MODULOVÉ KOTOUČE PRO PŘÍMÉ BRUSKY

RAPID BLEND NEX

- Dobrá volba pro lehké odjehlování a sjednocování
- Možnost použití na širokém spektru různých tvarů a kontur
- Zanechává čistý povrch na nerezových materiálech díky vylepšené 2SF a 3SF lehké/měkké hustotě
- Jemné zrna Karbidu křemíku spolu s flexibilní modulovou konstrukcí jsou ideální pro sjednocovací a ukončovací operace
- Excelentní a konzistentní povrch bez kontaminace

	DxWxB (mm)	CAP kód	HRUBOST	BALENÍ	RPM	OBJEDNACÍ ČÍSLO
	50x6x6	U4401	NEX-2SF	20	18000	63642585756
		U2401	NEX-4AF	20	22100	63642585755
	75x3x6	U2301	NEX-8AM	20	18100	63642585831
	75x6x6	U2301	NEX-2AM	10	12100	63642585763*
		U4401	NEX-2SF	10	12100	63642585768
		U4401	NEX-3SF	10	12100	63642571113
		U2401	NEX-4AF	10	18100	63642585766
		U2401	NEX-6AF	10	18100	63642585771
		U2301	NEX-6AM	10	18100	66261081929*
		U2201	NEX-8AC	10	18100	63642585776
U2301		NEX-8AM	10	18100	63642585774	
125x6x22	U4401	NEX-2SF	20	6000	66254488603	
	U4401	NEX-3SF	20	6000	66254489419	
150x6x13	U2301	NEX-2AM	10	4500	66261019412	
	U4401	NEX-2SF	10	5000	66261019416	
	U4401	NEX-3SF	8	5000	66261016691	
	U2301	NEX-6AM	10	7500	66261019414	
150x6x25	U4401	NEX-2SF	8	7500	66261017050	
	U4401	NEX-3SF	8	7500	66254489421	
150x13x13	U2301	NEX-2AM	5	4500	63642585818	
	U4401	NEX-2SF	5	5000	63642585812	
	U4401	NEX-3SF	4	5000	66261015826	
	U2401	NEX-4AF	5	7500	63642585815	
150x25x13	U2301	NEX-8AM	5	7500	63642585824	
	U2301	NEX-2AM	5	4500	69957350267	
	U4401	NEX-2SF	5	5000	69957350272	
	U2401	NEX-4AF	5	7500	69957350269	
150x25x25	U2301	NEX-2AM	5	4500	63642585789*	
	U4401	NEX-2SF	5	5000	63642585795	
	U2401	NEX-4AF	5	7500	63642585792	
	U2301	NEX-6AM	8	7500	66261015989	
200x25x25	U2301	NEX-2AM	5	3500	63642585796	
	U4401	NEX-2SF	5	4000	63642585797	

* Výroba na zakázku

MALÉ MODULOVÉ KOTOUČE



DxWxB (mm)	CAP kód	HRUBOST	BALENÍ	OBJEDNACÍ ČÍSLO
25x25x5	U4401	NEX 2SF	50	66261014883
25x25x5	U2301	NEX 6AM	50	66261014908
Použití se závitovým trnem	-	-	1	66261077832

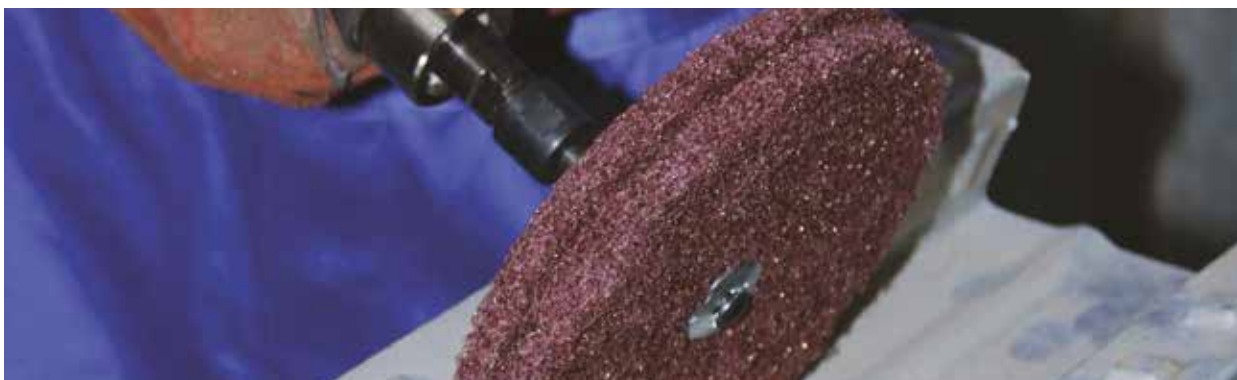

VYSOCE ODOLNÉ KOTOUČE PRO PŘÍMÉ BRUSKY

Beartexové vysoce odolné kotouče jsou vyrobené z odolných nylonových vláken, impregnovaných pryskyřicí s brusivem. Jsou navrženy pro náročné aplikace na širokém spektru materiálů. Kotouče vytváří lehce saténový povrch.

Lze aplikovat pro odstraňování rzi, oxidace a povlaků, pro čištění povrchu uvnitř i vně trubek, čištění forem a odlitků, čištění nečistot a značení na obrobcích. Čištění koutových svárů a obtížných úhlů. Při práci se kotouče nepřiměřeně nedeformují.

BEARTEX VYSOCE ODOLNÉ KOTOUČE **+++**

- Nová, zdokonalená specifikace zaručuje vyšší životnost a odolnost proti roztržení
- Kotouče se mohou spojovat navzájem pomocí stopky nebo příruby. Vznikne tím širší a tužší pracovní nástroj.
- Odolné, nešpinící pojivo napomáhá k dosažení lehce saténového povrchu
- K dispozici jsou různé rozměry pro použití s uchycením se stopkou, nebo v přírubě



DxB (mm)	CAP kód	HRUBOST	BALENÍ	OBJEDNACÍ ČÍSLO
100x8	F2303	Medium	10	66254429562
150x12	F2303	Medium	10	77696087534
	F2506	Very fine	10	77696087535
200x12	F2303	Medium	10	77696087536
	F2506	Very fine	10	77696087537

BEARTEX LAPOVACÍ MOPY **+++**

- Ideální pro těžce přístupná místa a složité tvary
- Používejte se stopkou



D (mm)	CAP kód	HRUBOST	BALENÍ	MAXIMÁLNÍ OTÁČKY	OBJEDNACÍ ČÍSLO
150	F2520	Very fine	5	4000	07660707529*
150	F2303 pro vysokou pevnost	Medium	5	4000	63642573074
150	F2316 pro vysokou zátěž	Medium	5	4000	63642573587

Klíč: D = Průměr, W = Šířka, B = Otvor, T = Šířka, S = Stopka



VYSOCE ODOLNÉ KŘÍŽOVÉ HVĚZDICE

- Ideální pro vnitřní úpravu trubek
- Pro rychlé odjehlování a čištění

DxT (mm)	HRUBOST	BALENÍ	MAXIMÁLNÍ OTÁČKY	OBJEDNACÍ ČÍSLO
38x13	Medium	100	18000-23000	08834189308*
38x13	Very fine	100	18000-23000	08834189307*
Unašeč MM32-4**		1	18000-23000	63642587136*



**Použijte unašeč MM32-4 s hvězdici 38 mm

UNAŠEČE PRO PŘÍMÉ BRUSKY

	LxSxW (mm)	PRO POUŽITÍ S KOTOUČI PRŮMĚR (mm)	MAXIMÁLNÍ ŠÍŘKA KOTOUČE (mm)	OTVOR PRŮMĚR (mm)	BALENÍ	OBJEDNACÍ ČÍSLO
UNAŠEČ S PŘÍRUBOU						
RapidStrip/kotouč	55x6x40	do 150	13	10 to 12	1	07660707022
RapidStrip/kotouč/větší průměry modulových kotoučů >150 mm	55x8x38	do 200	13	10 to 13	1	07660707023
UNAŠEČE						
Modulové kotouče	60x6	do 75	6	6 & 10	1	63642586234
Modulové kotouče	75x6	do 75	6 to 12	6 & 10	1	63642586236
Modulové kotouče	85x6	do 150	12 to 25	6	1	63642586239
UNAŠEČ SE ZÁVITEM						
Modulové kotouče/malé	25x6	25	25	5	1	66261077832



UNAŠEČ
S PŘÍRUBOU



UNAŠEČE



UNAŠEČ
SE ZÁVITEM

Klíč: L = Délka, W = Šířka, B = Otvor, S = Stopka



NORTON

SAINT-GOBAIN®

BRUSIVA
NA PODLOŽCE

ROLE

Ruční role	132
Papírové & tkaninové role	135
Beartex role	140
Rotolo Beartex & pěnové role	142



RUČNÍ ROLE

Navrženy pro flexibilní a rychlé použití. Tkaninové role jsou přesně řezané, bez otřepů a jsou balené v ochranném papírovém balení, které eliminuje ztráty a umožňuje snadné skladování.

VÝBĚR VÝROBKU

Velmi doporučeno ●
Doporučeno ◐
Vhodné ○



MATERIÁLY/APLIKACE	R222	F2316	K20N
	+++++	++++	+++
Všeobecné použití (kov, dřevo, atd...)	●	◐	○
Lehké odjehlování	●	●	◐
Odstraňování rzi	◐	◐	●
Sjednocování a jemné broušení	◐	●	◐
Leštění s pomocí soustruhu, sjednocování povrchu na válcích, rolích	◐	●	○



R222 jsou navrženy pro ruční použití. Velká pružnost tkaninové podložky v kombinaci se širokou škálou zrnitostí od hrubé po jemnou, předurčuje výrobek pro různé aplikace, včetně odjehlování, odstraňování rzi a dokončování povrchu různých materiálů.

R222 **+++++**

- Univerzální korundové brusivo pro ruční použití při broušení dřeva i kovů
- Pro všeobecné údržbové aplikace
- Flexibilní tkainová podložka je ideální pro broušení profilových ploch a obých dílů
- Dávkovací balení umožňuje snadné skladování a ochranu produktu



OCEL & NEZELEZNÉ KOVY TVRDÉ & MĚKKÉ DŘEVO



ROZMĚR Šířka x Délka (mm/m)	ZRNITOST	BALENÍ	OBJEDNACÍ ČÍSLO
25mmx25m	40	1	63642531849
	50	1	63642531850
	60	1	63642531823
	80	1	63642531820
	100	1	63642531815
	120	1	63642531811
	150	1	63642531808
	180	1	63642531805
	220	1	63642531802
	240	1	63642531799
	320	1	63642531796
	400	1	63642531793
38mmx25m	600	1	63642560206
	40	1	63642531828
	50	1	63642531826
	60	1	63642531824
	80	1	63642531821
	100	1	63642531817
	120	1	63642531812
	150	1	63642531809
	180	1	63642531806
	220	1	63642531803
	240	1	63642531800
	280	1	63642536425
320	1	63642531797	
400	1	63642531794	
50mmx25m	600	1	63642539150
	40	1	63642531829
	50	1	63642531827
	60	1	63642531825
	80	1	63642534758
	100	1	63642531818
	120	1	63642531814
	150	1	63642531810
	180	1	63642531807
	220	1	63642531804
	240	1	63642531801
	280	1	63642536426
320	1	63642531798	
400	1	63642531795	
600	1	63642534757	

Vysvětlivky: DIM = Rozměr, W = Šířka, L = Délka

NOVÉ NON-WOVEN F2316 **++++**

- Flexibilní 3D materiál v rolích pro ruční i strojové použití
- Doplnuje role z R222 a K20N pro dokončovací aplikace
- Prémiové korundové zrno poskytuje vyšší výkon u čistících, sjednocovacích, odjehlovacích a dokončovacích aplikací v krátkém čase
- Ideální pro méně přístupná místa



OCEĽ & NEŽELEZNÉ KOVY

DIM WxL (mm/m)	HRUBOST	CAP KÓD	BALENÍ	OBJEDNACÍ ČÍSLO
38mm x 5m	F2316 Pro Vysokou Zátěž MED A	F2316	1	66261129709

NOVÉ K20N **+++**

- Výrobek s korundovým zrnem ve výhodném poměru výkon/cena
- Dobré řešení pro méně náročné aplikace na kovech i dřevu
- Vynikající přizpůsobivost na všech tvarech obrobku a lepší finální povrch
- Dávkovací balení umožňuje snadné skladování a ochranu produktu



OCEĽ & NEŽELEZNÉ KOVY

TVRDÉ & MĚKKÉ DŘEVO



DIM WxL (mm/m)	ZRNITOST	BALENÍ	OBJEDNACÍ ČÍSLO
38mm x 25m	40	1	69957393819
	50	1	69957375534
	60	1	69957377802
	80	1	69957374796
	100	1	69957375075
	120	1	69957375074
	150	1	66261159485
	180	1	69957393824
	220	1	69957375532
	240	1	66261153914
50mm x 25m	40	1	69957378214
	50	1	69957372295
	60	1	69957373478
	80	1	69957375076
	100	1	69957374797
	120	1	69957393823
	150	1	69957377808
	180	1	66261153913
	220	1	69957377801
	240	1	69957375077

Vysvětlivky: DIM = Rozměr, W = Šířka, L = Délka



PAPÍROVÉ & TKANINOVÉ ROLE

Tkaninové brusné role jsou ideální pro rychlé a snadné broušení, lehké odjehlování a dokončovací aplikace na dřevu, lacích, tmelech a kovech. Mohou být děleny na potřebný rozměr.

VÝBĚR VÝROBKU

Velmi doporučeno ●
Doporučeno ◐
Vhodné ○



	R222 Flexibilní "J" bavlněná tkanina	R309* Velmi flexibilní bavlněná tkanina	H231 Silný "F" papír	R817* Těžké polyesterové plátno	A275 Latexový, vlákný vyztužený "B" papír	NOVÉ K20N Bavlněná "J" tkanina	G131F Papírová "F" podložka
--	---	--	----------------------------	--	---	---	-----------------------------------

MATERIÁLY/APLIKACE

	+++++	+++++	+++++	++++	++++	+++	+++
Kov	●	●	◐			○	
Dřevo			●	●	◐		○
Tmely / barvy / laky			◐		●		○

* Výroba na zakázku

PAPÍROVÉ ROLE

H231 **+++++**

- Korundové zrno pro dlouhou životnost
- Otevřená struktura a antistatická úprava pomáhají redukovat zanášení
- Prémiový výrobek pro všechny druhy dřeva, vhodný také pro povrchovou úpravu kovů
- Minimalizuje prašnost pokud je používán s vhodným odsávacím zařízením



NEŽ.
KOVY



BARVY/LAKY/TMELY &
PLNICE, TVRDÉ DŘEVO
& MĚKKÉ DŘEVO



ROZMĚR Šířka X Délka
(mm/m)

ZRNITOST

BALENÍ

OBJEDNACÍ ČÍSLO

120mm x 50m

60

1

63642539189

80

1

63642539187

120

1

63642539183

150

1

63642539181

180

1

63642546049



**DO-
PORUČENÍ**

Broušení nevodivých materiálů jako je dřevo, vytváří elektrický náboj, který způsobuje přilnavost prachu k brusnému materiálu. Antistatické vlastnosti H231 redukují působení statického náboje a zabraňují zanášení brusiva a tím zvyšují jeho životnost.

NORTON PRO A275 **++++**

- Směs prémiových korundových zrn s přetěrem pro delší životnost a rychlejší výkon
- Vhodné pro použití při broušení tmelů, plniců a laků (automobilový průmysl) a dřeva
- Latexový, fibr. vlákny vyztužený papír pro suché i mokré aplikace
- No-Fil® antizanášecí vrstva pro lepší povrchovou úpravu, redukuje zanášení a zvyšuje životnost



NEŽ.
KOVY



BARVY/LAKY/TMELY &
PLNICE, TVRDÉ DŘEVO
& MĚKKÉ DŘEVO



ROZMĚR Šířka X Délka
(mm/m)

ZRNITOST

BALENÍ

OBJEDNACÍ ČÍSLO

100mm x 50m

80

2

63642591122

120

2

63642591123

150

2

69957391073

180

2

63642591124

220

2

63642590924

240

2

63642590927

320

2

63642591649

115mm x 50m

80

2

69957380739

120

2

69957380761

150

2

69957380765

180

2

69957380767

220

2

69957380769

240

2

69957380777

280

2

69957380778

320

2

69957380779

400

2

69957380781

500

2

69957396696

G131F **+++**

- Korundové zrno s dobrým brusným výkonem s excelentním poměrem cena / výkon
- Základní produkt pro broušení dřeva, kytů, sádry
- Papírový podklad, výroba s certifikátem FSC
- Široké spektrum možných rozměrů



BARVY/LAKY/TMELY & PLNIČE, TVRDÉ DŘEVO & MĚKKÉ DŘEVO



ROZMĚR Šířka X Délka (mm/m)	ZRNITOST	BALENÍ	OBJEDNACÍ ČÍSLO
93mm x 50m	80	2	66623372548
	100	2	66623372549
	120	2	66623372550
100mm x 50m	40	2	66623372536
	60	2	66623372537
	80	2	66623372538
	100	2	66623372539
	120	2	66623372540
	150	2	66623372555
115mm x 50m	40	2	66623372551
	60	2	66623372204
	80	2	66623372535
	100	2	66623372552
	120	2	66623372545
	150	2	66623372205
	180	2	66623372558
	220	2	66623372554
120mm x 50m	40	2	66623372542
	60	2	66623372543
	80	2	66623372553
	100	2	66623372541
	120	2	66623372544
	150	2	66623372556
	180	2	66623372559



Vysvětlivky: DIM = Rozměr, W = Šířka, L = Délka



FSC® CERTIFIKACE

Využití ověřených zdrojů a zodpovědnost k životnímu prostředí je priorita pro udělení certifikátu FSC. Prohlédněte si další výrobky s FSC certifikátem.

The mark of responsible forestry

R222 **+++++**

- Univerzální korundové brusivo pro ruční broušení včetně použití v ručních strojích.
- Pro běžné aplikace v údržbě, nabízí mimořádnou trvanlivost a rovnoměrné opotřebení
- Flexibilní bavlněný podklad je ideální pro broušení profilových ploch a oblých kovových dílů
- Vysoká životnost při broušení dřeva i kovu



NEŽ.
KOVY



BARVY/LAKY/TMELY &
PLNICE, TVRDÉ DŘEVO
& MĚKKÉ DŘEVO



ROZMĚR Šířka x Délka
(mm/m)

ZRNITOST

BALENÍ

OBJEDNACÍ ČÍSLO

50mm x 50m

40

5

63642512909

60

5

63642540086

80

5

63642539135

100

5

63642539136

120

5

63642559727

150

5

63642539208

180

5

63642539137

220

5

63642512916

240

5

63642512917

320

5

63642512918

400

5

63642512919

100mm x 50m

40

1

63642536559

60

1

63642560979

80

1

63642531852

100

1

63642531854

120

1

63642531855

150

1

63642545861

180

1

63642531856

240

1

63642531857

320

1

63642545865

400

1

63642545867

430mm x 50m

60

1

63642539142

80

1

63642539143

120

1

63642539145

150

1

63642539146

180

1

63642539147

NOVÉ K20N

- Výrobek s korundovým zrnem ve výhodném poměru výkon/cena
- Ideální pro použití ve všeobecné údržbě



OCEĽ & NEŽELEZNÉ KOVY



TVRDÉ & MEKKÉ DŘEVČ



	ROZMĚR Šířka X Délka (mm/m)	ZRNITOST	BALENÍ	OBJEDNACÍ ČÍSLO
	50mm x 50m	40	5	69957376895
		60	5	69957380137
		80	5	69957377805
		100	5	69957376896
		120	5	69957372227
		150	5	69957377807
		180	5	69957378218
		220	5	69957380131
	100mm x 50m	240	5	69957377806
		40	1	69957375533
		60	1	69957375535
		80	1	69957375536
		100	1	69957375528
		120	1	69957375529
	150	1	69957375530	
	180	1	69957375531	
	240	1	69957380132	

Vysvětlivky: DIM = Rozměr, W = Šířka, L = Délka

VÝROBA NA ZAKÁZKU

PRODUKT	PODLOŽKA	24	36	40	60	80	100	120	150	180	220	240	280	320	400	600	800
R222	Flexibilní "J" bavlněná tkanina		•	•	•	•	•	•	•	•	•	•	•	•	•	•	
R309*	Velmi flexibilní bavlněné plátno				•	•	•	•	•	•	•	•	•	•	•		
H231	Silný "F" papír		•	•	•	•	•	•	•	•	•	•	•	•	•		
R817*	Těžká polyesterová tkanina	•	•	•	•	•	•										
A275	Latexový, vlákny vyztužený "B" papír					•	•	•	•	•	•	•	•	•	•	•	•
K20N	"J" bavlněná tkanina			•	•	•	•	•	•	•	•						
G131F	"E" papír			•	•	•	•	•	•	•							

* Výroba na zakázku

MINIMÁLNÍ MNOŽSTVÍ PRO OBJEDNÁNÍ PRO POLOŽKY (50M)

ROZMĚRY (mm)	MINIMÁLNÍ OBJEDNACÍ MNOŽSTVÍ
do 25mm	20 ks
26 až 50mm	12 ks
51 až 100mm	4 ks
101 až 200mm	2 ks
nad 201mm	1 ks



BEARTEX ROLE

Beartex netkané role jsou ideální pro široký rozsah aplikací od čistících a dokončovacích, až po odjehlování a lehké leštění. Flexibilní Beartex produkty zajišťují konstantní kontakt s broušenou plochou a nepoškozují povrch obrobku hrubým výbrusem.

Role mohou být děleny na díly libovolných rozměrů a tyto následně poskládány do tvaru pro požadovanou aplikaci.

BEARTEX ROLE

- 3D flexibilní materiál v rolích pro ruční i strojní použití
- Kopíruje kontury obrobku a vytváří sjednocenou povrchovou úpravu
- Dlouhá životnost, pružná konstrukce výrobku
- Ideální pro sjednocovací a dokončovací aplikace na různých materiálech

	DIM WxL (mm x m)	HRUBOST	CAP KÓD	BALENÍ	OBJEDNACÍ ČÍSLO
	100mm x 10m	Medium A	F2300	2	63642557499
		NOVÉ Heavy Duty MED A	F2316	2	66261106168
		Fine A	F2401	2	66261018300
		Very Fine A	F2560	2	63642557738
		Very Fine A Dlohá životnost	F2504	2	66261018301
		Micro Fine A	F2801	2	63642557500
		Ultra Fine S	F4660	2	63642557501
115mm x 10m	Very Fine A	F2560	2	63642557739	
	Very Fine A Dlohá životnost	F2504	2	63642587694	
	Ultra Fine S	F4660	2	63642557503	
120mm x 10m	General Purpose	F2568	2	63642515571	



DIM WxL (mm x m)	HRUBOST	CAP KÓD	BALENÍ	OBJEDNACÍ ČÍSLO
125mm x 10m	Medium A	F2300	2	63642557504
	Fine A	F2401	2	66261018307
	Very Fine A	F2560	2	63642557740
	Very Fine A Dlohá životnost	F2504	2	66261018308
	Micro Fine A	F2801	2	63642557505*
	Ultra Fine S	F4660	2	63642557506
150mm x 10m	Medium A	F2300	2	63642557507
	NOVÉ Heavy Duty MED A	F2316	2	66261106011
	Very Fine A	F2504	2	66261018312
	Ultra Fine S	F4660	2	63642557508*

* Výroba na zakázku

BEARTEX ROTOLO ROLE - PŘEDPERFOROVANÉ

- Ideální pro skladování, úsporu místa a snadnou manipulaci
- Rotolo role jsou předperforované po každých 150 mm pro snadné odtržení jednotlivých dílků
- Tenčí produkt (Thinflex) rychleji a agresivněji brousí bez zvýšení tlaku uživatelem. Produkt může být zmačkán, nebo srolován pro broušení obtížně přístupných míst



DIM WxL (mm x m)	HRUBOST	CAP KÓD	BALENÍ	OBJEDNACÍ ČÍSLO
BEARTEX				
115mm x 10m	Very Fine A	F2504	1	77696009598
	Ultra Fine S	F4807	1	77696042071
	NOVÉ Micro Fine A	F2802	1	66261124481
	NOVÉ Bílý bez brusiva	F0001	1	66261124480
THINFLEX				
115mm x 10m	Very Fine A	F2504	1	77696042073
	Ultra Fine S	F4807	1	77696042075

Vysvětlivky: DIM = Rozměry, DIA = Průměr, W = Šířka





ROTOLO FOAM ROLE

Speciální flexibilní pěnový podklad umožňuje velmi dobré rozložení tlaku při broušení. Je ideální při použití na hranách, oblých konturách a v záhybech. Zaručuje vynikající úpravu základních i vrchních vrstev tmelů plničů a laků. Rotolo Foam role jsou předperforované pro snadné utržení jednotlivých dílků.

VÝBĚR VÝROBKU

Velmi doporučeno ●

Doporučeno ○



MATERIÁL	NORTON PRO	
	A275	A296
	++++	+++
Kov - jemné broušení	●	○
Dřevo - jemné broušení	●	○
Plnič	●	○
Lak / barva / tmel	●	○
Kompozity / nátěry	●	○

NORTON PRO A275

- Prémiové Rotolo Foam role jsou voděodolné, je možné je použít při suchém i mokřém broušení. Pratelné.
- 25 m náviny s předperforováním, pro snadnější odtržení dílků. Ekonomické řešení.
- Excelentní pro jemné broušení s vysokou kvalitou výsledného povrchu
- Ideální pro použití na hranách, konturách a v záhybech bez nebezpečí probroušení opravované vrstvy

OCEĽ & NEŽELEZNÉ KOVY BARVY/LAKY & TVRDÉ DŘEVO & MĚKKÉ DŘEVO

DIM WxL (mm x m)	ZRNITOST	BARVA	BALENÍ	OBJEDNACÍ ČÍSLO	
	100mm x 10m	120	Zelené Jablko	2	63642535316
		150	Oranžová	2	63642557584
		180	Fialová	2	63642557599
		220	Červená	2	63642557600
		240	Modrá	2	63642557602
		280	Šedá	2	63642557604
		320	Lososová	2	63642557606
		360	Růžová	2	63642557607
		400	Žlutá	2	63642557608
		500	Tmavě Modrá	2	63642557611
		600	Růžová Fuchsia	2	63642557612
		800	Tyrkysová	2	63642557613
		1000	Bílá	2	63642557616
		1500	Zelená	2	63642557617

GOLD RESERVE A296

- Prémiové korundové zrna vyrobené pro rychlé a snadné broušení
- Silný „B“ latexový papír se zpevňujícími vlákny
- Přizpůsobivý a flexibilní
- Protizanášecí vrstva/stearát na vodní bázi zamezuje zanášení brusiva

OCEĽ & NEŽELEZNÉ KOVY BARVY/LAKY & TVRDÉ DŘEVO

DIM WxL (mm x m)	ZRNITOST	BALENÍ	OBJEDNACÍ ČÍSLO	
	115mm x 25m	240	2	66261097596
		280	2	66261097597
		320	2	66261097598
		400	2	66261097599
		500	2	66261097600
		600	2	66261097601
		800	2	66261097602

Prohlédněte si katalog Norton- Autoopravárenství pro větší podrobnosti o A296 Rotolo Foam rolích.

Vysvětlivky: DIM = Rozměr, W = Šířka, L = Délka



Barevně označené papírové balení/boxy pro snadnější orientaci.
Barvy odpovídají Norton barevnému označení jednotlivých zrnitostí

POZNÁMKY



Lined writing area for notes.

NORTON

SAINT-GOBAIN®

COATED
ABRASIVES

VÝSEKY & HOUBY

Řezané listy	146
Listy & ruční unašeče	149
Brusné houby	155



ŘEZANÉ LISTY PRO UNAŠEČE

Norton nabízí širokou škálu řezaných listů pro ruční i strojní použití, které poskytují řadu účinných řešení. Rozsáhlý rozsah rozměrů a zrnitostí vyhovuje všem běžně používaným aplikacím.

PŘEHLED PRODUKTŮ ŘEZANÝCH LISTŮ

Velmi doporučeno ●

Doporučeno ◐

Vhodné ○

MATERIÁL	APLIKACE	NORTON PRO PLUS A975	BLUE FIRE NORZON H835	NORTON PRO A275	H231*	G131F
		+++++	+++++	++++	++++	+++
Kov	Hrubé broušení		●		◐	○
	Dokončování		●		◐	○
Tvrdé Dřevo	Hrubé broušení		●	○	◐	
	Dokončování	●	◐	◐	●	○
Měkké Dřevo	Hrubé broušení		◐	◐	●	○
	Dokončování	●	◐	◐	◐	○
Plnič	Hliník/Kov	◐	●	◐		○
	Polyester	●	◐			○
Barvy/laky/tmely	Hrubé broušení		◐	●	◐	○
	Dokončování	●	◐	◐	○	○
Kompozity/nátěry	Epoxid		●		◐	○
	Akryl	●		◐		○
	Sklolaminát		●		◐	○
	Dokončování	●		◐		○
Sádra	Hrubé broušení				◐	●
	Dokončování			●	○	◐

* Výroba na zakázku

DĚROVÁNÍ PRO ŘEZANÉ LISTY



Norton nabízí širokou škálu řezaných listů s rozdílným děrováním pro odsávání.

Další druhy děrování mohou být k dispozici na poptání.

80 × 133mm 8 děr ø 10mm	115 × 230mm 10 děr ø 10mm	115 × 280mm 10 děr ø 10mm	115 × 280mm bez děr



NORTON PRO PLUS A975 **+++++**

- Norton SG keramické zrna z tepelně zpracovaného Korundu s nejlepším výkonem
- Extrémní odolnost a konstantní opotřebení je ideální pro broušení rozsáhlých ploch
- Vyšší a rychlejší řezivost s konstantním brusným obrazem
- Díky vrstvě No-Fil® odolává zanášení

	DIM WxL (mm)	ZRNITOST		
			BALENÍ	OBJEDNACÍ ČÍSLO
	80 x 133 	80	25	66261087406
		120	25	66261087411
		180	25	66261187577
		240	25	66254478608
		320	25	66254478614



NORZON H835 **+++++**

- Norzon samoostřící zrna pro vynikající řeznou rychlost a vysokou životnost produktu
- Odolává zanášení díky otevřené struktuře brusiva
- Nejlepší řešení pro hrubé broušení a dokončování na tvrdých materiálech
- Papírová podložka vysoce odolná proti roztržení a mačkání na okrajích

	DIM WxL (mm)	ZRNITOST		
			BALENÍ	OBJEDNACÍ ČÍSLO
	115 x 230 	60	100	69957390915
		80	100	69957390917
		120	100	69957390918

NORTON PRO A275 **++++**

- Prémiové, tepelně upravené korundové brusivo pro rychlý řez a zvýšený výkon
- No-Fil® protizanášecí vrstva na vodní bázi
- Univerzální řezané listy pro všeobecné použití
- Unikátní, vlákny zpevněný latexový papír pro zvýšenou flexibilitu a odolnost proti roztržení

	DIM WxL (mm)	ZRNITOST		
			BALENÍ	OBJEDNACÍ ČÍSLO
	115 x 280 	80	50	63642588214
		120	50	63642588217
		180	50	63642588221
		240	50	63642588223
		280	50	63642588224
		320	50	63642588225
		400	50	63642588226

Vysvětlivky: DIM = Rozměr, W = Šířka, L = Délka

PROHLÉDNĚTE SI NORTON AUTOOPRAVÁRENSKÝ KATALÓG PRO A975 & H835 MULTIAIR ŘEZANÉ LISTY

Další rozměry mohou být k dispozici na poptání.

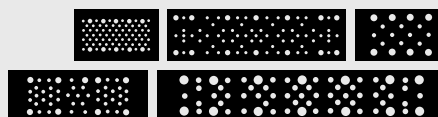

ŘEZANÉ LISTY PRO BRUSNÉ BLOKY



G131F

- Korundové brusivo pro rychlý řez s výhodným poměrem cena/výkon
- Všestranný výrobek pro broušení dřeva, sádry...
- Vyrobeno podle certifikátu FSC
- Široká rozměrová nabídka



TVRDÉ DŘEVO
& MĚKKÉ
DŘEVO



	DIM W x L (mm)	ZRNITOST	BALENÍ	OBJEDNACÍ ČÍSLO	
		115 x 280	40	50	66623372533
		80	50	66623372576	
		120	50	66623372581	
		180	50	66623372579	
		115 x 280	40	50	66623373358
		80	50	66623373359	
		120	50	66623373363	

Vysvětlivky: DIM = Rozměr, W = Šířka, L = Délka

VÝROBA NA ZAKÁZKU

PRODUCT / ZRNITOST	36	40	60	80	120	150	180	220	240	280	320	400	500	600	800
NORTON PRO PLUS A975				•	•	•	•	•	•	•	•	•	•	•	•
BLUE FIRE NORZON H835F		•	•	•	•		•								
NORTON PRO A275				•	•	•	•	•	•	•	•	•	•	•	•
H231	•	•	•	•	•	•	•		•		•				
G131F		•	•	•	•	•	•								

• Dostupnost

DRUHÝ DĚROVÁNÍ ŘEZANÝCH LISTŮ K DISPOZICI NA OBJEDNÁNÍ

Další druhy a děrování mohou být k dispozici na poptání



115 x 280mm
14 děr ø 10mm



93 x 180mm
8 děr ø 10mm



93 x 230mm
8 děr ø 10mm



115 x 230mm
10 děr ø 10mm



80 x 133mm
8 děr ø 10mm



Delta 98 x 148 mm
7 děr ø 10 mm



Delta ø 96 mm
6 děr ø 8 mm
nebo díry Delta ø 52 mm

MINIMÁLNÍ OBJEDNACÍ MNOŽSTVÍ

PRŮMĚR (mm)	MINIMÁLNÍ OBJEDNACÍ MNOŽSTVÍ
80 x 133	1000 ks
93 x 180	1000 ks
93 x 230	1000 ks
115 x 230	1000 ks
115 x 280	1000 ks
Delta 96mm	2000 ks
Delta 98 x 148	1000 ks



FSC
www.fsc.org
FSC® C119505
FSC® C108037
FSC® C108037
FSC® C107190
FSC® C122014

The mark of
responsible forestry

FSC® CERTIFIKÁT

Využití ověřených zdrojů a zodpovědnost k životnímu prostředí je priorita pro udělení certifikátu FSC. Prohlédněte si další výrobky s FSC certifikátem.



LISTY PRO RUČNÍ BROUŠENÍ

Norton nabízí rozsáhlý sortiment papírových, plátěných i voděodolných listů pro ruční aplikace, používaných na běžných brusných operacích.

PŘEHLED PRODUKTŮ

Velmi doporučeno ●
Doporučeno ◐



MATERIÁL	APLIKACE	R222 PLÁTĚNÉ LISTY	NORTON PRO A275 PAPÍROVÉ LISTY	T489 VODĚODOLNÉ LISTY	T100 VODĚODOLNÉ LISTY	NOVÉ K20N PLÁTĚNÉ LISTY
Kov	Mokrě broušení	+++++	++++	●	◐	+++
	Suché broušení	●				◐
Tvrdé dřevo	Hrubé broušení	●				◐
	Lehké broušení/ dokončování		●			
Barvy/laky/ tmely	Mokrě broušení			●	◐	
	Suché broušení		●			

Více produktů můžete najít v Norton Autoopravárenském katalogu



LISTY & PADY PRO RUČNÍ BROUŠENÍ

R222 PLÁTĚNÉ LISTY **++++**

- Korundové brusivo
- Vysoce kvalitní univerzální produkt
- Vysoce flexibilní "J" plátěná podložka pro použití na zakřivených plochách
- Snadno a čistě se odtrhuje

OCEL
& NEŽ. KOVY



BARVY/LAKY, PLASTY
& FILERY, TVRDE DŘEVO
& MĚKKÉ DŘEVO

	DIM WxL (mm)	ZRNITOST	BALENÍ	OBJEDNACÍ ČÍSLO	
		230 x 280	40	25	63642531776
		50	25	63642531777	
		60	25	63642531778	
		80	50	63642531779	
		100	50	63642531780	
		120	50	63642531781	
		150	50	63642531782	
		180	50	63642531783	
		220	50	63642531785	
		240	50	63642531786	
		280	50	63642531788	
		320	50	63642531789	
		400	50	63642531790	
		600	50	63642534613	

NORTON PRO A275 PAPIŘOVÉ LISTY **++++**

- Prémiové korundové brusivo pro rychlý řez a zvýšený výkon
- Rychlejší řezná rychlost a delší životnost
- No-Fil® protizanášecí vrstva na vodní bázi
- Unikátní, vlákny zpevněný latexový papír pro zvýšenou flexibilitu a odolnost proti roztržení

BARVY/LAKY, PLASTY
& FILERY, TVRDE DŘEVO
& MĚKKÉ DŘEVO

	DIM WxL (mm)	ZRNITOST	BALENÍ	OBJEDNACÍ ČÍSLO	
		230 x 280	80	50	63642558015
		100	50	63642585256	
		120	100	63642558016	
		150	100	63642586145	
		180	100	63642558017	
		220	100	63642586139	
		240	100	63642558018	
		280	100	63642585742	
		320	100	63642586132	
		360	100	63642586133	
		400	100	63642586134	
		500	100	63642586136	
		600	100	63642586137	
		800	100	63642586138	

Vysvětlivky: DIM = Rozměr, W = Šířka, L = Délka

T489 VODĚDOLNÉ LISTY **++++**

- Extrémně ostré SiC zrno pro tvrdé a odolné povrchy
- Flexibilní podložka pro lepší přizpůsobivost obrobku
- Použití pro laky, barvy, kov, sklo, kámen, mramor a plasty
- Voděodolná papírová podložka pro mokré i suché broušení



	DIM WxL (mm)	ZRNITOST	BALENÍ	OBJEDNACÍ ČÍSLO
	230 x 280	60	50	63642532956
		80	50	63642532988
		100	50	63642532989
		120	50	63642532990
		150	50	63642532991
		180	50	63642532957
		220	50	63642532992
		240	50	63642532993
		280	50	63642532994
		320	50	63642532995
		360	50	63642532996
		400	50	63642532997
		500	50	63642532998
		600	50	63642532999
		800	50	63642533000
1000	50	63642533001		
1200	50	63642533002		



LISTY & PADY PRO RUČNÍ BROUŠENÍ

T100 VODĚODOLNÉ LISTY **+++**



- Korundové brusivo
- Voděodolná papírová podložka pro mokré i suché broušení
- Univerzální produkt
- Výhodný poměr cena/výkon

OCEL
& NEŽ. KOVY



BARVY/
LAKY



	DIM WxL (mm)	ZRNITOST	BALENÍ	OBJEDNACÍ ČÍSLO
		230 x 280	60	77696081101
		80	77696069788	
		100	77696081102	
		120	77696081103	
		150	77696081104	
		180	77696081105	
		220	77696069787	
		240	77696081106	
		280	77696081107	
		320	77696069784	
		360	77696081108	
		400	77696081109	
		500	77696081110	
		600	77696081111	
		800	77696081112	
		1000	77696081113	
1200	77696081114			
1500	63642531009			

NOVÉ K20N PLÁTĚNÉ LISTY **+++**



- Korundové brusivo pro agresivní řez pro všechny aplikace za sucha
- Těžké nebo lehké ruční broušení v závislosti na zrnitosti
- Vhodné pro dřevo i kov (od odstraňování rzi až po lehké dokončování)
- Výhodný poměr cena/výkon

OCEL
& NEŽ. KOVY



BARVY/LAKY, PLÁSTY
& FILERY, TVRDE DŘEVO
& MĚKKÉ DŘEVO



	DIM WxL (mm)	ZRNITOST	BALENÍ	OBJEDNACÍ ČÍSLO
		230 x 280	40	69957307652
		60	69957307653	
		80	69957307655	
		100	69957307659	
		120	69957307661	
		150	69957307663	
		180	69957307668	
		220	69957307669	
		240	69957307671	

Vysvětlivky: DIM = Rozměr, W = Šířka, L = Délka



BEARTEX LISTY & RUČNÍ PADY

Ruční pady jsou ideální pro širokou škálu aplikací od odjehlování a čištění, až po dokončovací a lehké leštící operace. Flexibilita Beartex produktů zaručuje konstantní kontakt s povrchem a přitom zamezuje hrubému zdrsnění broušené plochy. Mohou být složeny do tvaru vyhovujícímu ruce i obrobku. K dispozici jsou předperforované pady pro čisté a snadné odtržení dílků. Jednotlivé předperforované dílky mají rozměr 115x150 mm.

BEARTEX RUČNÍ PADY

- Otevřená struktura zamezující zanášení
- Flexibilní podložka pro lepší přizpůsobivost obrobku i těsným prostorům
- Voděodolný a pratelný produkt
- Několikanásobně delší životnost oproti brusným papírům

	DIM W x L (mm)	HRUBOST	CAP KÓD	BALENÍ	OBJEDNACÍ ČÍSLO	
RUČNÍ PADY						
	150x230	Extra Cut A	F2302	20	63642557491	
		Heavy Duty	F2316	20	63642577268	
		Medium A	F2300	20	63642557493	
		Fine A	F2401	20	66261018286	
		Very Fine A Dlouhá životnost	F2504	20	66261018287	
		Gen. Purpose Clean [všeobecné čištění]	F2568	20	63642574103	
		Medium S	F4300	20	66261039806	
		Ultra Fine S	F4807	20	77696046252	
		Micro Fine A	F2801	20	63642557277	
		White Cleaning [bez abraziva]	F0001	20	66261018283	
		230x280	Very Fine A Dlouhá životnost	F2504	20	66261018291
		Ultra Fine S	F4807	20	66261018292	
	PŘEDPERFOROVANÉ RUČNÍ PADY					
150x230	Very Fine A Dlouhá životnost	F2504	20	66261018293		
	Ultra Fine S	F4807	20	66261018294		

THIN FLEX RUČNÍ PADY 

- Speciální Beartex v tenkém provedení poskytuje agresivnější broušení a rychlejší výkon v kratším čase
- Vysoce flexibilní, takže se dokonale přizpůsobuje konturám a zanechává konstantní brusný obraz
- Ideální pro těsné prostory, lze zmačkat/srolovat do požadovaného tvaru
- Pokročilá konstrukce zajišťuje dokonalou fixaci brusiva v padu a prodlužuje tím životnost výrobku
- Ideální pro práci se dřevem, kovy, údržbářské operace a také v autoopravářenském průmyslu

	DIM WxL (mm)	HRUBOST	CAP KÓD	BALENÍ	OBJEDNACÍ ČÍSLO
	115x230	Very fine A Dlouhá životnost	F2543	4x25	63642506166
		Ultra fine S	F4614	4x25	63642506167
		Micro fine A	F2804	10x10	66261113519

Vysvětlivky: DIM = Rozměr, W = Šířka, L = Délka

VÝBĚR PRODUKTU

CAP CODE	HRUBOST	BRUSIVO	CÍLOVÝ MATERIÁL	POUŽITÍ	VÝHODY
RUČNÍ PADY pro nižší agresivitu					
F2316	Extra cut	Korund	Nerezová ocel	<ul style="list-style-type: none"> • Odstraňování rzi • Sjednocování • Odjehlování • Odstranění zamodralého povlaku svárů 	<ul style="list-style-type: none"> • Agresivní & odolný • Dlouhá životnost • Ideální náhrada za drátěnou vlnu nebo ocelové kartáče
F2300	Medium	Korund	Kovy & ceramika	<ul style="list-style-type: none"> • Čištění, odjehlování • Odstranění rzi • Odstranění nátěrů, laků 	<ul style="list-style-type: none"> • Silná & otevřená struktura • Odolný proti zanášení • Dlouhá životnost • Ideální pro dosažení matného, satinovaného povrchu
F2401	Fine	Korund	Dřevo & plasty	<ul style="list-style-type: none"> • Čištění & Částečné dokončování železných i neželezných kovů • Opracování dřeva, obrušování mezivrstev barev, plastů 	<ul style="list-style-type: none"> • Hrubší & odolnější než Very Fine pady • Ideální pro dosažení matného, satinovaného povrchu
F2560/ F2529	Very fine	Korund	Všeobecné použití	<ul style="list-style-type: none"> • Odstranění rzi • Broušení automobilových tmelů • Opracování dřeva, obrušování mezivrstev barev, plastů 	<ul style="list-style-type: none"> • Perfektně se přizpůsobí konturám povrchu • Vynikající dokončování na široké škále povrchů
F2504	Very fine (long life)	Korund	Všeobecné použití	<ul style="list-style-type: none"> • Odstranění rzi • Broušení plniců • Obrušování mezivrstev barev, plastů • Lehké broušení starých nátěrů a čerstvých tmelů 	<ul style="list-style-type: none"> • Průměrná flexibilita • Rychlé počáteční broušení • Dlouhá životnost • Nešpiní povrch při použití s rozpouštědly
F2568	Gen.purpose clean (všeobecné čištění)	Křemičitan hlinitý	Kovy & plasty	<ul style="list-style-type: none"> • Všeobecné čištění, příprava plochy pro další povrchovou úpravu • Odstraňování lehkých oxidací na kovových plochách 	<ul style="list-style-type: none"> • Levný produkt • Dobrý poměr výkon/cena
F4300	Medium (SiC)	SiC Karbid křemíku	Nerezová ocel	<ul style="list-style-type: none"> • Satinování hliníku, čištění skleněných forem • Zušlechťování a odstranění zamodraní svárů u nerezových materiálů 	<ul style="list-style-type: none"> • Pružný a odolný • Dobře se přizpůsobuje konturám broušených ploch
F4660/ F4807/ F4605	Ultra fine	SiC Karbid křemíku	Všeobecné použití	<ul style="list-style-type: none"> • Matování krycích laků, dokončování povrchu kovů a hliníku, odjehlování plastů • Sjednocování lakovaných povrchů na dveřních a okenních rámech, sjednocování akrylových laků 	<ul style="list-style-type: none"> • Může se používat při mokrému i suchému broušení spolu s pastami
F2801/ F2829	Micro fine	Žháný Korund	Ušlechtilé kovy, lakované dřevo, karosářské práce	<ul style="list-style-type: none"> • Matování krycích laků • Leštění 	<ul style="list-style-type: none"> • Vytváří extrémně kvalitní výsledný povrch • Ideální pro čištění vzácných kovů a dokončování lakovaných ploch dřeva
F0001	White Cleaning	Bez abraziva	Všeobecné použití	<ul style="list-style-type: none"> • Lehké čištění, leštění • Čištění plniců & zvýrazňuje strukturu dřeva 	<ul style="list-style-type: none"> • Vysoce přizpůsobivý • Odolný proti roztržení • Ideální pro použití s tekutými čisticími prostředky



BRUSNÉ HOUBY PRO RUČNÍ BROUŠENÍ

Brusné houby jsou navrženy pro použití na široké škále materiálů včetně dřeva, kovů, barev. Díky jejich pružnosti mohou být použity na rovné i zakřivené plochy.

PŘEHLED PRODUKTŮ

MATERIÁL	APLIKACE	ZRNITOST
Všechny materiály	Hrubé broušení	60
	Středně jemné broušení	100
	Jemné broušení	180 +

BRUSNÉ HOUBY - APLIKACE

HRUBOST	ZRNITOST	HRUBOST VÝSLEDNÉHO POVRCHU	APLIKACE
Medium	60	180/120	Odstraňování, broušení, tvarování tmelů
Fine	100	400/320	Broušení tmelů a plničů, příprava dílů před nátěrem
Super fine	180	600/500	Příprava plniče pro základní lak
Ultra fine	220	1000/800	Sjednocování základního plniče/nátěru, odstraňování defektů na laku
Micro fine	280	1500/1200	Matování krycího laku, odstraňování mikro defektů

BRUSNÉ HOUBY PRO RUČNÍ BROUŠENÍ

HOUBY ++++

- Univerzální, mohou být použité při mokré i suchém broušení
- Snadné broušení těžko přístupných míst
- Komfortní broušení tvarů a kontur, vytváří sjednocený povrch
- Pratelné, mohou být využity několikrát, dlouhá životnost

JEDNOSTRANNÉ HOUBY

OCEL & NEŽ. KOVY

BARVY/LAKY, PLASTY & FILERY, TVRDE DŘEVO & MĚKKE DŘEVO

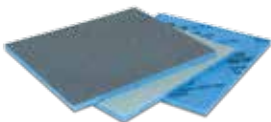
	ROZMĚR WxLxH (mm)	ZRNITOST	BALENÍ	OBJEDNACÍ ČÍSLO
	140x115x6	60	20	63642550599
		100	20	63642550601
		180	20	63642550602
		220	20	63642550603
		280	20	63642550604

DVOUSTRANNÉ HOUBY

	ROZMĚR WxLxH (mm)	ZRNITOST	BALENÍ	OBJEDNACÍ ČÍSLO
	123x98x12,5	60	60	7660717578
		100	60	7660705187
		180	60	7660705188
	123x98x12,5	60	250	7660719341
		100	250	7660719342
		180	250	7660719343

ČTYŘSTRANNÉ HOUBY

	ROZMĚR WxLxH (mm)	ZRNITOST	BALENÍ	OBJEDNACÍ ČÍSLO
	100x66x26	60	60	7660717579
		100	60	7660705189
		180	60	7660705190
	100x66x26	100	250	7660719345
		180	250	7660719346

Vysvětlivky: DIM = Rozměry, W = Šířka, L = Délka, H = Výška

DOPORUČENÍ

Brusné houby vytvářejí jemnější povrch než běžná brusiva na podložce. Houby jsou pratelné, opakovaně použitelné, čímž se prodlužuje jejich životnost.



DŮVODY POUŽITÍ HOUBY VS KONVENČNÍ BRUSIVO

ELIMINUJE ZANÁŠENÍ

- Kombinace měkkého podkladu s brusivem umožňuje kontinuálně odstranit odbroušený materiál z houby a zamezit tak jejímu zanesení
- Zanesenou houbu lze vypráním znovu oživit

KONTROLA TLAKU

- Optimální rozložení tlaku zabraňuje nežádoucímu probroušení, zvláště na hranách
- Dosahuje rovnoměrného brusného obrazu

PŘÍZPŮSOBIVOST A FLEXIBILITA

- Flexibilita houby umožňuje práci i v obtížně přístupných místech
- Žádné vzpříčení, ani hrana nezpůsobí nežádoucí poškrábání povrchu



NORTON

SAINT-GOBAIN®

BRUSIVA
NA PODLOŽCE

PÁSY

Pilníkové pásy	158
Pásy do přenosných brusek	164
Úzké pásy	167
Rapid Prep pásy	174



PÁSY PRO PILNÍKOVÉ BRUSKY

Norton nabízí širokou škálu pilníkových pásů určených k práci na složitých tvarech a konturách. Pásové pilníkové brusky nahradily nudné ruční pilování a broušení. Nejprve byly zavedeny s pneumatickým pohonem, následně i v elektrickém provedení. Pilníkové pásy jsou díky svým malým rozměrům snadno skladovatelné. Na zakázku lze vyrobit pásy s jinými rozměry, na různých podkladech a v široké škále různých typů brusiva a zrnitosti.

VÝBĚR PRODUKTU

Hlavní doporučení ●
Doporučeno ○●
Vhodné ○

	VIKING R996	SG R929	NORZON R822	NORZON R817	R445	R293	R230
	+++++	+++++	++++	++++	+++	+++	+++
Nerezová ocel	●	●	○●			○	
Inconel, titan & slitiny	●	●	○●			○	
Konstrukční ocel & měkké kovy		●	○●			○	
Litina		○●	●			○	
Neželezné kovy (mosaz/hliník)				●	○	○●	○
Tvrdé & měkké dřevo				●			○●
Kompozity					●		○
Kámen, beton					●	○	
Sklo, plasty					●	○	
Guma				●		○●	○
Kůže				●		○●	○

VIKING R996 **+++++** INOVACE

- Nejlepší volba pro použití na inconel, chrom-kobalt, titan, nerez a extrémně tvrdé oceli
- Maximální výkon/optimální cena na obtížně broušitelných ocelích
- Těžké aplikace s největším brusným výkonem, zamezení nadměrného ohřívání a zaleštění materiálu
- Pokročilý "supersize-přetěr" umožňuje konzistentní rychlost a broušení menším tlakem



	WxL (mm)	ZRNITOST	BALENÍ	OBJEDNACÍ ČÍSLO
	9x533	40	10	66261128510
		60	10	66261128511
		80	10	66261128512
	13x457	40	10	66261128495
		60	10	66261128498
		80	10	66261128499
	15x475	40	10	66261128521
		60	10	66261128522
		80	10	66261128523
	19x457	40	10	66254480433
		60	10	66254408250
		80	10	66254471640

SG R929 **+++++**

- Vyrobeno z prémiového SG zrna, ideální pro tepelně citlivé kovy
- Vysoký obsah aktivního přetěru pro chladný brus bez popalů
- Excelentní výkon i s malým, nebo středním tlakem
- Polyesterová "X" tkanina, extrémně odolná i u agresivních operací



	WxL (mm)	ZRNITOST	BALENÍ	OBJEDNACÍ ČÍSLO
	6x457	40	10	66261123531
		60	10	66261123532
		80	10	66261123533
		120	10	66261123535
	6x520	40	10	66261123543
		60	10	66261123545
		80	10	66261123546
		120	10	66261123547
	9x533	40	10	66261123552
		60	10	66261123553
		80	10	66261123554
		120	10	66261123555
	10x330	40	10	66623303110
		60	10	66261144369
		80	10	66623303270
		120	10	66623303271

Vysvětlivky: W = Šířka, L = Délka

PÁSY PRO PILNÍKOVÉ BRUSKY

WxL (mm)	ZRNITOST	BALENÍ	OBJEDNACÍ ČÍSLO
13x305	40	10	66261194353
	60	10	66261023616
	80	10	66261023617
	120	10	66261023618
13x457	40	10	66261123522
	60	10	66261123523
	80	10	66261123524
	120	10	66261123525
13x610	40	10	66261123636
	60	10	66261123638
	80	10	66261123639
	120	10	66261123640
15x475	40	10	66261123646
	60	10	66261123647
	80	10	66261123648
	120	10	66261123649
19x457	40	10	66254487679
	60	10	66254480427
	80	10	66254481839
	120	10	66254481840
20x520	40	10	66623303272
	60	10	66261029755
	80	10	66623303275
	120	10	66623303276

NORZON R817

- Norzon zrno neustále vytváří nové, ostré hrany a umožňuje tak dlouhou životnost pásu při vysokém tlaku
- Těžká polyesterová tkanina odolná proti roztržení i při těžkých aplikacích
- Výkonná a odolná pryskyřice zaručuje silnou adhezi zrna a prodlužuje životnost pásů
- Otevřená struktura brusiva je také vhodná pro broušení hliníku, plastů, gumy a kůže

NEŽELEZNÉ M.
PLASTY, GUMA, KŮŽE 

WxL (mm)	ZRNITOST	BALENÍ	OBJEDNACÍ ČÍSLO
30x533	24	50	69957383624
	36	50	63642571575
	40	50	63642556322
34x435	24	50	63642545273
	36	50	63642568989
	40	50	63642549470

NORZON R822

- Norzon zrno neustále vytváří nové, ostré hrany a umožňuje tak dlouhou životnost pásu při vysokém tlaku
- Extrémně odolná i v náročných aplikacích
- Bavlněná "X" podložka pro aplikace s lehkým až středním přtlakem

OCEL & NEŽ. KOVY 



WxL (mm)	ZRNITOST	BALENÍ	OBJEDNACÍ ČÍSLO
10x330	40	10	66261144347
	60	10	66261144348
	80	10	66261144349
	120	10	66261144350
13x305	40	10	66261194351
	60	10	63642552143
	80	10	63642524376
	120	10	69957308462
13x457	40	10	66261141253
	60	10	66261141254
	80	10	66261141255
	120	10	66261141256
13x610	40	10	66261141257
	60	10	63642539830
	80	10	66261141260
	120	10	66261141261
15x475	40	10	66261141262
	60	10	66261141263
	80	10	66261141264
	120	10	66261141265
19x457	40	10	66623330766
	60	10	63642539828
	80	10	63642539836
	120	10	63642539843
20x520	40	10	66261141266
	60	10	66261141267
	80	10	66261141269
	120	10	66261141270
30x533	40	10	63642538962
	60	10	63642538963
	80	10	63642538964
35x440	40	10	77696087694
	60	10	66261032676
	80	10	63642510293
	120	10	77696087695

Vysvětlivky: W = Šířka, L = Délka

PÁSY PRO PILNÍKOVÉ BRUSKY

R445

- Tvrdé a ostré SiC zrno pro středně těžké aplikace
- Díky polyesterové podložce lze použít při mokřém i suchém broušení
- Vhodné pro broušení neželezných materiálů, skla, titanu, kompozitů, plastů, gumy a zdiva

NEŽELEZNÉ M.
KÁMEN, SKLO 

	WxL (mm)	ZRNITOST	BALENÍ	OBJEDNACÍ ČÍSLO
	15x475	60	50	63642547214
		80	50	63642539677
		120	50	63642539678
	20x520	60	50	66254425393
		80	50	63642567304
		120	50	63642547790
	30x533	60	50	63642519009
		80	50	69957379493
		120	50	69957371884

R293

- Korundové brusivo pro všeobecné použití, dobrý poměr výkon/cena
- Prskyřičné pojivo zajišťuje dobré držení zrna i na okrajích pásů
- Vhodné pro broušení neželezných materiálů, skla, titanu, kompozitů, plastů, gumy a zdiva
- S aktivním plnidlem pro zvýšení životnosti při práci s kovy

OCEL
& NEŽ. KOVY 

	WxL (mm)	ZRNITOST	BALENÍ	OBJEDNACÍ ČÍSLO
	9x533	40	10	66254470284
		60	10	63642508840
		80	10	66254470277
		120	10	66254470279
	15x475	40	10	63642548466
		60	10	63642548527
	13x610	40	10	66623394060
		60	10	66254469666
		80	10	66623399824
	20x520	40	10	69957380369
		60	10	69957377467
		80	10	66623385919
		120	10	63642513153

Vysvětlivky: W = Šířka, L = Délka

R230

- Korundové brusivo s dobrou životností
- Otevřená struktura pro redukci zanášení při broušení měkkých materiálů jako jsou hliník, dřevo
- Ideální pro broušení kovu a dřeva
- Dobrý výkon při lehkém přtlaku na dokončovacích operacích s dosažením velmi dobrého povrchu

ŽELEZNÉ, NEŽELEZNÉ
M. DŘEVO

	WxL (mm)	ZRNITOST	BALENÍ	OBJEDNACÍ ČÍSLO
	10x330	40	10	69957385707
		60	10	66261114049
		80	10	63642515415
		120	10	69957380686
	20x520	40	10	69957396131
		60	10	66261034453
		80	10	66261106250
		120	10	66623327675
	30x533	40	10	63642546483
		60	10	63642546477
		80	10	63642546478
		120	10	63642546482
34x435	40	10	77696076121	
	60	10	63642550019	
	80	10	63642549933	

VÝROBA NA ZAKÁZKU

CAP KÓD	ZRNO / PODLOŽKA	24	36	40	60	80	100	120	150	180	220	240	280	320	400
Viking R996	Nový SG supersize přetěr, YY/Y-polyester		•	•	•	•									
SG R929	SG, X-polyester		•	•	•	•	•	•							
Norzon R822	Norzon, X-bavlna	•	•	•	•	•	•	•	•						
Norzon R817	Norzon, Y-polyester	•	•	•	•	•	•	•							
R445	SiC Silicon carbide, X/Y-polyester				•	•	•	•	•	•	•	•			
R293	Směs korundů, X/Y-polyester	•	•	•	•	•	•	•	•	•	•	•	•	•	•
R230	Korund, X-bavlna		•	•	•	•	•	•	•	•					

MINIMÁLNÍ MNOŽSTVÍ PRO OBJEDNÁNÍ PRO VÝROBU NA ZAKÁZKU

ROZMĚR (mm)	MINIMÁLNÍ OBJEDNACÍ MNOŽSTVÍ
Všechny pilníkové pásy	200 ks



PÁSY PRO PŘENOSNÉ RUČNÍ BRUSKY

Norton nabízí pásy pro ruční přenosné brusky v různých rozměrech v závislosti na typu strojů. Pásy jsou navrženy pro všechny aplikace s kovy a dřevem. Zrnitosti 36 - 50 jsou pro hrubé/těžké aplikace, zrnitosti 60 - 100 pro běžné broušení a 100 - 220 pro dokončovací/leštící aplikace. Základní rozměry a zrnitosti jsou jako skladové položky a další druhy mohou být vyrobeny na zakázku

VÝBĚR PRODUKTU

Hlavní doporučení ●
Doporučeno ◐
Vhodné ○

	SG R929	NORZON R817	R230
MATERIÁL	+++++	++++	+++
Kov	●		◐
Tvrdé dřevo		●	◐
Měkké dřevo		◐	●

SG R929 **++++**

- Vyrobeno z prémiového SG zrna, ideální pro tepelně citlivé kovy
- Vysoký obsah aktivního přetěru pro chladný brus bez popalů
- Excelentní výkon i s malým, nebo středním tlakem
- Polyesterová "X" tkanina, extrémně odolná i u agresivních operací

OCEL / NEREZ

	WxL (mm)	ZRNITOST	BALENÍ	OBJEDNACÍ ČÍSLO
	50x800	60	10	66261023832
		80	10	66261023833
		120	10	66261023834

NORZON R817 **++++**

- Norzon zrno neustále vytváří nové, ostré hrany a umožňuje tak dlouhou životnost pásu při vysokém tlaku
- Těžká polyesterová tkanina odolná proti roztržení i při těžkých aplikacích
- Výkonná a odolná pryskyřice zaručuje silnou adhezi zrna a prodlužuje životnost pásů
- Otevřená struktura brusiva je také vhodná pro broušení hliníku, plastů, gumy a kůže

ŽELEZNÉ, NEŽELEZNÉ M. DŘEVO

	WxL (mm)	ZRNITOST	BALENÍ	OBJEDNACÍ ČÍSLO
	200x750	36	10	63642515116
		40	10	69957355996
		60	10	69957371516
		80	10	69957371517
		100	10	66261182174
		120	10	69957371513

R230 **+++**

- Korundové brusivo s dobrou životností
- Otevřená struktura pro redukci zanášení při broušení měkkých materiálů jako jsou hliník, dřevo
- Ideální pro broušení kovu a dřeva
- Dobrý výkon při lehkém přitlaku na dokončovacích operacích s dosažením velmi dobrého povrchu

NEŽELEZNÉ M. WOOD

	WxL (mm)	ZRNITOST	BALENÍ	OBJEDNACÍ ČÍSLO
	75x457	40	10	63642538877
		60	10	63642539426
		80	10	63642539422
		120	10	63642539415
	75x533	40	10	63642546289
		60	10	63642546257
		80	10	63642534248
		100	10	63642546273
		120	10	63642530701

Vysvětlivky: W = Šířka, L = Délka

PÁSY PRO PŘENOSNÉ RUČNÍ BRUSKY



WxL (mm)	ZRNITOST	BALENÍ	OBJEDNACÍ ČÍSLO
75x610	40	10	63642546472
	60	10	63642546473
	80	10	63642567329
	100	10	63642545869
	120	10	63642546476
100x610	40	10	63642546295
	60	10	63642560145
	80	10	63642529798
	100	10	63642546242
	120	10	63642529797
100x620	40	10	63642546457
	60	10	63642534465
	80	10	63642529799
	100	10	63642534770
	120	10	63642546452
100x690	40	10	63642537627
	60	10	63642537544
	80	10	63642537546
	100	10	63642537548
	120	10	63642537632
200x750	24	10	63642521182
	36	10	69957349006
	40	10	69957349007
	60	10	69957349010
	80	10	69957349014
	100	10	69957349394

Vysvětlivky: W = Šířka, L = Délka

VÝROBA NA ZAKÁZKU

CAP KÓD	ZRNO / PODLOŽKA	24	36	40	60	80	100	120	150	180	220	240	280	320	400
SG R929	SG, X-polyester		•	•	•	•	•	•							
Norzon R817	Norzon, Y-polyester	•	•	•	•	•	•	•							
R230	Korund, X-bavlna		•	•	•	•	•	•	•	•					

MINIMÁLNÍ MNOŽSTVÍ PRO OBJEDNÁNÍ

PRO VÝROBU NA ZAKÁZKU

ROZMĚR (mm)	MINIMÁLNÍ OBJEDNACÍ MNOŽSTVÍ
Všechny pásy pro přenosné ruční brusky	100 ks

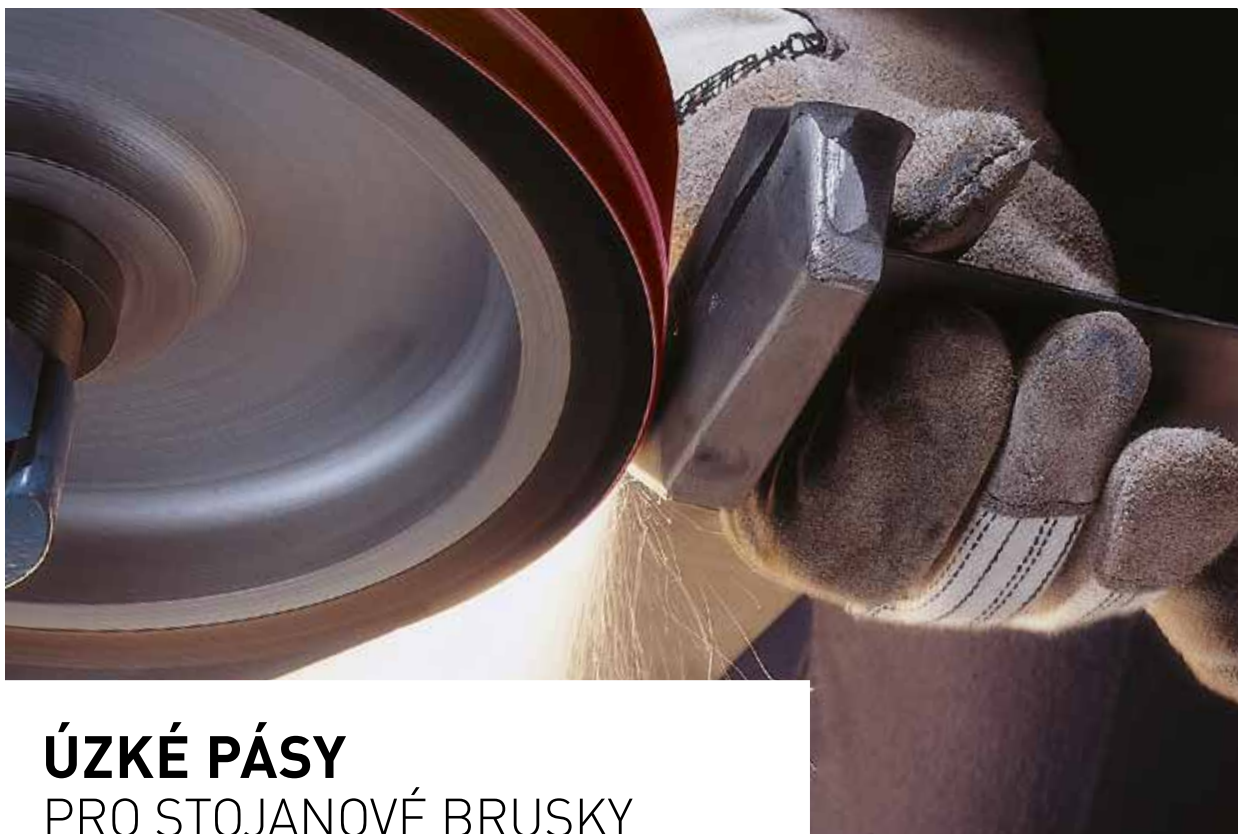

ÚZKÉ PÁSY PRO STOJANOVÉ BRUSKY

Široký výběr kvalit, rozměrů a zrnitostí v závislosti na broušeném materiálu a typu broušení. Nejpoužívanější typy jsou skladem a další rozměry, zrnitosti a podložky mohou být vyrobeny na zakázku.

VÝBĚR PRODUKTU

Hlavní doporučení ●
Doporučeno ●
Vhodné ○

	VIKING R996	R976P	SG R929	NORAX **	H231**	NORZON R822	BLUE FORCE R872 *	W445	R445	R293
MATERIÁL	+++++	+++++	+++++	+++++	+++++	++++	++++	++++	+++	+++
Nerezová ocel & duplex	●	●	○	●						
Inconel, titanium & slitiny	●	●	○	●						
Uhlíkatá ocel & měkké oceli			●			●	●		○	○
Litina			●			●	●		○	○
Neželezné materiály (mosaz/hliník)			●			●	●		○	○
Tvrdé & měkké dřevo					●					
Kámen, beton									●	○
Sklo, plasty								●	○	

ÚZKÉ PÁSY PRO STOJANOVÉ BRUSKY

VIKING R996 **+++++** INOVACE

- Nejlepší volba pro použití na inconel, chrom-kobalt, titan, nerez a extrémně tvrdé oceli
- Maximální výkon/optimální cena na obtížně brousitelných ocelích
- Těžké aplikace s největším brusným výkonem, zamezení nadměrného ohřívání a zaleštění materiálu
- Pokročilý "supersize-přetěr" umožňuje konzistentní rychlost a broušení menším tlakem

OCEL / NEREZ 

	WxL (mm)	ZRNITOST	BALENÍ	OBJEDNACÍ ČÍSLO
	50x2000	36	10	66254403822
		40	10	66254403847
		60	10	66254411262
		80	10	66254449025
	50x2500	36	10	66261099222
		40	10	66254408229
		60	10	66254416129
		80	10	66254448015
	50x3500	36	10	66254404039
		40	10	66254404041
		60	10	66254436885
		80	10	66254456931
	50x4000	36	10	66254404064
		40	10	66254404065
		60	10	66254405015
		80	10	66254444896
75x2000	36	10	66254410065	
	40	10	66254407955	
	60	10	66254407954	
	80	10	66254456158	
75x2500	36	10	66254403849	
	40	10	66254403887	
	60	10	66254403891	
	80	10	66254469059	

Vysvětlivky: W = Šířka, L = Délka

R976P **+++++**

- Patentované keramické SG zrno pro zvýšený výkon při broušení uhlíkových a nerezových ocelí
- Nová, výkonnější supersize přetěrová vrstva pro excelentní výsledek na nerezových materiálech, inconel i titanu
- Vyšší úběr broušeného materiálu u jemnějších zrnitostí při slabém a středním přitlaku
- Redukce zahřívání broušeného materiálu snižuje riziko popalů

OCEL / NEREZ 

	WxL (mm)	ZRNITOST	BALENÍ	OBJEDNACÍ ČÍSLO
	50x2000	40	10	66261141661
		50	10	66261141662
		60	10	66261141663
		80	10	66261141664
		100	10	66261141665
		120	10	66261141667
		150	10	66261141668

WxL (mm)	ZRNITOST	BALENÍ	OBJEDNACÍ ČÍSLO
50x2500	40	10	66261141672
	50	10	66261141673
	60	10	66261141674
	80	10	66261141675
	100	10	66261141676
	120	10	66261141677
	150	10	66261141678
50x3500	40	10	66261141682
	50	10	66261141683
	60	10	66261141684
	80	10	66261141685
	100	10	66261141686
	120	10	66261141687
	150	10	66261141688
50x4000	40	10	66261141691
	50	10	66261141692
	60	10	66261141693
	80	10	66261141694
	100	10	66261141695
	120	10	66261141696
	150	10	66261141697
75x2000	40	10	66261141700
	50	10	66261141701
	60	10	66261141702
	80	10	66261141703
	100	10	66261141704
	120	10	66261141705
	150	10	66261141706
75x2500	40	10	66261141709
	50	10	66261141710
	60	10	66261141711
	80	10	66261141712
	100	10	66261141713
	120	10	66261141714
	150	10	66261141715

ÚZKÉ PÁSY PRO STOJANOVÉ BRUSKY

SG R929

- Vyrobeno z prémiového SG zrna, ideální pro tepelně citlivé kovy
- Vysoký obsah aktivního přetěru pro chladný brus bez popalů
- Excelentní výkon i s malým, nebo středním tlakem
- Polyesterová "X" tkanina, extrémně odolná i u agresivních operací

OCEĽ
& NEŽ. KOVY 

	WxL (mm)	ZRNITOST	BALENÍ	OBJEDNACÍ ČÍSLO
	50x1600	40	10	66261023879
		50	10	66261023880
		60	10	66261023881
		80	10	66261023882
	50x2000	36	10	69957350787
		40	10	69957350790
		50	10	69957350792
		60	10	69957350793
		80	10	69957350794
		120	10	69957350795
	75x2000	36	10	69957350796
		40	10	69957350797
50		10	69957350798	
60		10	69957350799	
80		10	69957350800	
100		10	66261024222	
120		10	69957350801	
75x2500		36	10	69957350882
	40	10	69957350883	
	50	10	69957350884	
	60	10	69957350888	
	80	10	69957350898	
	120	10	66261023977	
100x1000	40	10	69957350903	
	50	10	69957350905	
	60	10	69957350906	
100x2000	36	10	69957350802	
	40	10	69957350804	
	60	10	69957350805	
	80	10	69957350806	
	120	10	69957350807	
150x2000	36	10	69957350809	
	40	10	69957350812	
	60	10	69957350813	
	80	10	69957350815	
150x2500	40	10	66261023984	
	60	10	66261023992	
	80	10	66261023993	

NORZON R82

- Norzon zrno neustále vytváří nové, ostré hrany a umožňuje tak dlouhou životnost pásu při vysokém tlaku
- Extrémně odolná i v náročných aplikacích
- Bavlněná "X" podložka pro aplikace s lehkým až středním přtlakem

OCEL
& NEŽ. KOVY 



	WxL (mm)	ZRNITOST	BALENÍ	OBJEDNACÍ ČÍSLO
	50x2000	36	10	63642546222
		40	10	63642547270
		60	10	63642546210
		80	10	63642546212
		120	10	63642516010
	75x2000	24	10	63642539088
		36	10	63642539386
		40	10	63642539388
		50	10	63642538998
		60	10	63642539389
		80	10	63642538999
		120	10	63642539002
	75x2500	36	10	63642546092
		40	10	63642546094
		60	10	63642546097
		80	10	63642546099
	100x920	36	10	63642546226
		40	10	63642539330
		50	10	63642539328
		60	10	63642546216
		80	10	63642546214
		100	10	63642539383
	100x1000	40	10	63642547284
		50	10	63642538971
		60	10	63642538973
		80	10	63642538975
		100	10	63642538977
		120	10	63642536388
	120x1500	36	10	63642539008
		40	10	63642539010
		60	10	63642539014
		80	10	63642539016

Vysvětlivky: W = Šířka, L = Délka

ÚZKÉ PÁSY PRO STOJANOVÉ BRUSKY

W445

- Speciální korkový výrobek pro leštící a dokončovací aplikace na skle
- Může být použito při mokré i suché aplikaci
- Dlouhá životnost a stejnoměrný leštící efekt



SKLO 

WxL (mm)	ZRNITOST	BALENÍ	OBJEDNACÍ ČÍSLO
100x2000	Bez abraziva	10	63642580818
100x3350	Bez abraziva	10	63642545206
140x3300	Bez abraziva	10	66254415118

R293

- Korundové brusivo pro všeobecné použití, dobrý poměr výkon/cena
- Vhodné pro broušení neželezných materiálů, skla, titanu, kompozitů, plastů, gumy a zdiva
- Pryskačičné pojivo zajišťuje dobré držení zrna i na okrajích pásů
- S aktivním plnidlem pro zvýšení životnosti při práci s kovy



ŽELEZNÉ. NEŽELEZNÉ
M. DŘEVO 

WxL (mm)	ZRNITOST	BALENÍ	OBJEDNACÍ ČÍSLO
50x2000	36	10	63642546943
	40	10	63642551489
	60	10	63642546878
50x4000	36	10	63642539981
	40	10	63642539982
	60	10	63642539985
	80	10	63642539986
75x2000	36	10	63642547942
	40	10	63642564728
	60	10	63642548528
	80	10	63642548275
75x2500	36	10	63642546130
	40	10	63642546874
	60	10	63642551507
100x920	40	10	63642548306
	60	10	63642548307
	80	10	63642551544
	100	10	63642551546
	120	10	63642551547
100x3000	180	10	63642551549
	40	10	63642551511
	60	10	63642548447

Vysvětlivky: W = Šířka, L = Délka

R445

- Tvrdé a ostré SiC zrno pro středně těžké aplikace
- Díky polyesterové podložce lze použít při mokřém i suchém broušení
- Ideální pro středně těžké aplikace
- Vhodné pro broušení neželezných materiálů, skla, titanu, kompozitů, plastů, gumy a zdiva



	WxL (mm)	ZRNITOST	BALENÍ	OBJEDNACÍ ČÍSLO
	100x2000	60	10	69957355675
		80	10	69957355677
		120	10	69957355681
	100x3350	60	10	63642546593
		80	10	63642546594
		100	10	63642530703
		120	10	63642546597
		150	10	63642546599
		180	10	63642546600
		220	10	63642546602
		240	10	63642546603
		400	10	63642546616

VÝROBA NA ZAKÁZKU

CAP KÓD	ZRNO / PODLOŽKA	24	36	40	60	80	100	120	150	180	220	240	280	320	400
Viking R996	Nový SG supersize přetěr, YY/Y-polyester		•	•	•	•									
R976P	SG supersize přetěr, X-polyester			•	•	•									
SG R929	SG, X-polyester		•	•	•	•	•	•							
Norax *	Speciální multivrstvené abrazivo														
H231*	Korund, F-papír		•	•	•	•	•	•			•	•	•	•	•
Norzon R822	Norzon, X-bavlna	•	•	•	•	•	•	•	•						
Blue Force R872 *	Nový NORZON, Y/X-polyester	•	•	•	•	•	•	•			•				
W445	SiC/korek, X-bavlna														
R445	SiC Silicon carbide, X/Y-polyester				•	•	•	•	•		•				
R293	Směs korundů, X/Y-polyester	•	•	•	•	•	•	•	•		•	•	•	•	•

MINIMÁLNÍ MNOŽSTVÍ PRO OBJEDNÁNÍ PRO VÝROBU NA ZAKÁZKU

ROZMĚR (mm)	MINIMÁLNÍ OBJEDNACÍ MNOŽSTVÍ
do 50mm	100 ks
51 až 100mm	40 ks
nad 101mm	20 ks



RAPID PREP PÁSY

Norton non-woven pásy jsou kombinací silného syntetického podkladu s kvalitním brusivem a pryskyřicí odolné proti rozmazávání a špinění. Otevřená struktura netkaného materiálu umožňuje agresivní broušení bez zanášení a zvyšuje kvalitu povrchu broušeného materiálu. Ideální produkt, který poskytuje vynikající povrch, nebo jej lze využít při odjehlování bez hrubého poškození obrobku.

VÝBĚR PRODUKTU

					
	EXTRA COARSE	COARSE	MEDIUM	FINE	VERY FINE
Odstraňování okují	●				
Úběr materiálu		●			
Těžké odjehlování		●			
Lehké odjehlování			●		
Lehké dokončování			●		
Sjednocování				●	
Dokončování					●

PŘEHLED PRODUKTŮ

APLIKACE

- Odstranění defektů na ploše
- Lehké zaoblení hran
- Vytváření linií, zvýrazňování
- Odstranění rzi a oxidace
- Odstranění nátěrů
- Sjednocování stop po válcování
- Odstraňování rýh od nástrojů
- Zarovnání hran
- Dekorační povrch

POUŽITÝ STROJ

- Pilníková bruska
- Ruční přenosná bruska
- Stojanová bruska

BRUSIVO

- Vortex agregovaný korund
- Korund

HRUBOST

- Extra coarse
- Coarse
- Medium
- Fine
- Very fine

RAPID PREP PÁSY VE DVOU HLAVNÍCH SPECIFIKACÍCH:

XF

Nabízí dobrou flexibilitu pro úzké pásy do pilníkových brusek



RF

Zesílená podložka pro úzké, dlouhé pásy pro náročné aplikace



...A DVA DRUHY BRUSIVA

VORTEX RAPID PREP A/O



Lepší výsledek při dokončovacích a sjednocovacích aplikacích



- Vortex agregované brusivo kombinuje vysokou řeznou rychlost s hrubou strukturou, obsahující jemná zrna pro dokončovací aplikace
- Odolný produkt pro sjednocování, dokončování, čištění a lehké odjehlování
- Nejlepší produkt na trhu pro sjednocovací a dokončovací aplikace
- Clean-Bond technologie se nezanáší a nešpiní povrch ani na hliníku a dalších měkkých materiálech
- Dosažení požadovaného povrchu, aniž by došlo k poškození základního materiálu
- Struktura zrna zachovává konstantní výkon a redukuje poškrábání/opravu základního materiálu

RAPID PREP A/O



Dobrá volba pro dokončovací a sjednocující operace



- Všeobecné použití pro sjednocování, dokončování, čištění a lehké odjehlování
- Dosažení požadovaného povrchu, aniž by došlo k poškození základního materiálu

RAPID PREP A/O XF ÚZKÉ PÁSKY PRO PILNÍKOVÉ BRUSKY



WxL (mm)	HRUBOST	CAP KÓD	BALENÍ	OBJEDNACÍ ČÍSLO
6x457	Coarse	S2238	20	63642535959
	Medium	S2338	20	63642535963
	Fine	S2438	20	63642536140
	Very fine	S2538	20	66623333511
13x457	Coarse	S2238	20	63642535980
	Medium	S2338	20	63642536113
	Fine	S2438	20	63642536141
	Very fine	S2538	20	66261055311
19x457	Coarse	S2238	20	63642536114
	Medium	S2338	20	63642536116
	Fine	S2438	20	63642536142
	Very fine	S2538	20	66261003622
6x610	Coarse	S2238	20	63642536118
	Medium	S2338	20	63642536121
	Fine	S2438	20	63642536144
	Very fine	S2538	20	66623333512
13x610	Coarse	S2238	20	63642536122
	Medium	S2338	20	63642536129
	Fine	S2438	20	63642536145
	Very fine	S2538	20	66261019876
13x305	Coarse	S2238	20	63642536134
	Medium	S2338	20	63642536137
	Fine	S2438	20	63642536164
	Very fine	S2538	20	66254499884

Vysvětlivky: W = Šířka, L = Délka

NOVÉ VORTEX RAPID PREP XF



**JIŽ BRZY
K DISPOZICI**

RAPID PREP A/O RF ÚZKÉ PÁSY



WxL (mm)	HRUBOST	CAP KÓD	BALENÍ	OBJEDNACÍ ČÍSLO
50x2000	Coarse	S2228	5	63642531724
	Medium	S2328	5	63642531726
	Fine	S2428	5	63642531732
	Very fine	S2528	5	63642531733
75x2000	Coarse	S2228	5	63642531735
	Medium	S2328	5	63642531741
	Fine	S2428	5	63642531743
	Very fine	S2528	5	63642531751
100x3500	Coarse	S2228	5	63642531760
	Medium	S2328	5	63642531761
	Fine	S2428	5	63642531764
	Very fine	S2528	5	63642531784
150x2000	Coarse	S2228	5	63642531787
	Medium	S2328	5	63642531813
	Fine	S2428	5	63642531816
	Very fine	S2528	5	63642531819

Vysvětlivky: W = Šířka, L = Délka

Jiné rozměry k dispozici při objednání na zakázku

VORTEX RAPID PREP RF ÚZKÉ PÁSY

VÝROBA NA ZAKÁZKU



WxL (mm)	HRUBOST	CAP KÓD	INFORMACE
Různé rozměry	Extra Coarse	S2123	Více informací na dotaz
	Coarse	S2223	
	Medium	S2323	
	Fine	S2423	
	Very fine	S2523	



PÁSY PODLE ROZMĚRŮ

ZRNITOST	CAP KÓD	BALENÍ	OBJEDNACÍ ČÍSLO	
6x457mm				
40	R929	10	66261123531	+++++
60	R929	10	66261123532	+++++
80	R929	10	66261123533	+++++
120	R929	10	66261123535	+++++
6x520mm				
40	R929	10	66261123543	+++++
60	R929	10	66261123545	+++++
80	R929	10	66261123546	+++++
120	R929	10	66261123547	+++++
9x533mm				
40	R996	10	66261128510	+++++
	R929	10	66261123552	+++++
	R293	10	66254470284	+++
60	R996	10	66261128511	+++++
	R929	10	66261123553	+++++
	R293	10	63642508840	+++
80	R996	10	66261128512	+++++
	R929	10	66261123554	+++++
	R293	10	66254470277	+++
120	R929	10	66261123555	+++++
	R293	10	66254470279	+++
10x330mm				
40	R929	10	66623303110	+++++
	R822	10	66261144347	++++
	R230	10	69957385707	+++
60	R929	10	66261144369	+++++
	R822	10	66261144348	++++
	R230	10	66261114049	+++
80	R929	10	66623303270	+++++
	R822	10	66261144349	++++
	R230	10	63642515415	+++
120	R929	10	66623303271	+++++
	R822	10	66261144350	++++
	R230	10	69957380686	+++
13x305mm				
40	R929	10	66261194353	+++++
	R822	10	66261194351	++++
60	R929	10	66261023616	+++++
	R822	10	63642552143	++++
80	R929	10	66261023617	+++++
	R822	10	63642539833	++++
120	R929	10	66261023618	+++++
	R822	10	63642539840	++++
13x457mm				
40	R996	10	66261128495	+++++
	R929	10	66261123522	+++++
	R822	10	66261141253	++++
60	R996	10	66261128498	+++++
	R929	10	66261123523	+++++
	R822	10	66261141254	++++
80	R996	10	66261128499	+++++
	R929	10	66261123524	+++++
	R822	10	66261141255	++++
120	R929	10	66261123525	+++++
	R822	10	66261141256	++++

ZRNITOST	CAP KÓD	BALENÍ	OBJEDNACÍ ČÍSLO	
13x610mm				
40	R929	10	66261123636	+++++
	R822	10	66261141257	++++
	R293	10	66623394060	+++
60	R929	10	66261123638	+++++
	R822	10	63642539830	++++
	R293	10	66254469666	+++
80	R929	10	66261123639	+++++
	R822	10	66261141260	++++
	R293	10	66623399824	+++
120	R929	10	66261123640	+++++
	R822	10	66261141261	++++
15x475mm				
40	R996	10	66261128521	+++++
	R929	10	66261123646	+++++
	R822	10	66261141262	++++
60	R293	10	63642548466	+++
	R996	10	66261128522	+++++
	R929	10	66261123647	+++++
80	R822	10	66261141263	++++
	R445	50	63642547214	+++
	R293	10	63642548527	+++
	R996	10	66261128523	+++++
	R929	10	66261123648	+++++
120	R822	10	66261141264	++++
	R445	50	63642539677	+++
	R929	10	66261123649	+++++
	R822	10	66261141265	++++
	R445	50	63642539678	+++
19x457mm				
40	R996	10	66254480433	+++++
	R929	10	66254487679	+++++
	R822	10	66623330766	++++
60	R996	10	66254408250	+++++
	R929	10	66254480427	+++++
	R822	10	63642539828	++++
80	R996	10	66254471640	+++++
	R929	10	66254481839	+++++
	R822	10	63642539836	++++
120	R929	10	66254481840	+++++
	R822	10	63642539843	++++
20x520mm				
40	R929	10	66623303272	+++++
	R822	10	66261141266	++++
	R293	10	69957380369	+++
60	R230	10	69957396131	+++
	R929	10	66261029755	+++++
	R822	10	66261141267	++++
80	R445	50	66254425393	+++
	R293	10	69957377467	+++
	R230	10	66261034453	+++
	R929	10	66623303275	+++++
120	R822	10	66261141269	++++
	R445	50	63642567304	+++
	R293	10	66623385919	+++
	R230	10	66261106250	+++

ZRNITOST	CAP KÓD	BALENÍ	OBJEDNACÍ ČÍSLO	
20x520mm pokračování				
120	R929	10	66623303276	+++++
	R822	10	66261141270	++++
	R445	50	63642547790	+++
	R293	10	63642513153	+++
	R230	10	66623327675	+++
30x533mm				
24	R817	50	69957383624	++++
36	R817	50	63642571575	++++
40	R822	10	63642538962	++++
	R817	50	63642556322	++++
	R230	10	63642546483	+++
60	R822	10	63642538963	++++
	R445	50	63642519009	+++
	R230	10	63642546477	+++
80	R822	10	63642538964	++++
	R445	50	69957379493	+++
	R230	10	63642546478	+++
120	R445	50	69957371884	+++
	R230	10	63642546482	+++
34x435mm				
24	R817	50	63642545273	++++
36	R817	50	63642568989	++++
40	R817	50	63642549470	++++
	R230	10	77696076121	+++
60	R230	10	63642550019	+++
80	R230	10	63642549933	+++
35x440mm				
40	R822	10	77696087694	++++
60	R822	10	66261032676	++++
80	R822	10	63642510293	++++
120	R822	10	77696087695	++++
50x800mm				
60	R929	10	66261023832	+++++
80	R929	10	66261023833	+++++
120	R929	10	66261023834	+++++
75x457mm				
40	R230	10	63642538877	+++
60	R230	10	63642539426	+++
80	R230	10	63642539422	+++
120	R230	10	63642539415	+++
75x533mm				
40	R230	10	63642546289	+++
60	R230	10	63642546257	+++
80	R230	10	63642534248	+++
100	R230	10	63642546273	+++
120	R230	10	63642530701	+++
75x610mm				
40	R230	10	63642546472	+++
60	R230	10	63642546473	+++
80	R230	10	63642567329	+++
100	R230	10	63642545869	+++
120	R230	10	63642546476	+++

ZRNITOST	CAP KÓD	BALENÍ	OBJEDNACÍ ČÍSLO	
100x610mm				
40	R230	10	63642546295	+++
60	R230	10	63642560145	+++
80	R230	10	63642529798	+++
100	R230	10	63642546242	+++
120	R230	10	63642529797	+++
100x620mm				
40	R230	10	63642546457	+++
60	R230	10	63642534465	+++
80	R230	10	63642529799	+++
100	R230	10	63642534770	+++
120	R230	10	63642546452	+++
100x690mm				
40	R230	10	63642537627	+++
60	R230	10	63642537544	+++
80	R230	10	63642537546	+++
100	R230	10	63642537548	+++
120	R230	10	63642537632	+++
200x750mm				
24	R230	10	63642521182	+++
36	R817	10	63642515116	++++
	R230	10	69957349006	+++
40	R817	10	69957355996	++++
	R230	10	69957349007	+++
60	R817	10	69957371516	++++
	R230	10	69957349010	+++
80	R817	10	69957371517	++++
	R230	10	69957349014	+++
100	R817	10	66261182174	++++
	R230	10	69957349394	+++
120	R817	10	69957371513	++++
50x1600mm				
40	R929	10	66261023879	+++++
50	R929	10	66261023880	+++++
60	R929	10	66261023881	+++++
80	R929	10	66261023882	+++++
50x2000mm				
36	R996	10	66254403822	+++++
	R929	10	69957350787	+++++
	R822	10	63642546222	++++
	R293	10	63642546943	+++
40	R996	10	66254403847	+++++
	R976P	10	66261141661	+++++
	R929	10	69957350790	+++++
	R822	10	63642547270	++++
	R293	10	63642551489	+++
50	R976P	10	66261141662	+++++
	R929	10	69957350792	+++++
60	R996	10	66254411262	+++++
	R976P	10	66261141663	+++++
	R929	10	69957350793	+++++
	R822	10	63642546210	++++
	R293	10	63642546878	+++
80	R996	10	66254449025	+++++
	R976P	10	66261141664	+++++
	R929	10	69957350794	+++++
	R822	10	63642546212	++++

PÁSY PODLE ROZMĚRŮ

ZRNITOST	CAP KÓD	BALENÍ	OBJEDNACÍ ČÍSLO	
50x2000mm pokračování				
100	R976P	10	66261141665	+++++
120	R976P	10	66261141667	+++++
	R929	10	69957350795	+++++
	R822	10	63642516010	++++
150	R976P	10	66261141668	+++++
50x2500mm				
36	R996	10	66261099222	+++++
40	R996	10	66254408229	+++++
	R976P	10	66261141672	+++++
50	R976P	10	66261141673	+++++
60	R996	10	66254416129	+++++
	R976P	10	66261141674	+++++
80	R996	10	66254448015	+++++
	R976P	10	66261141675	+++++
100	R976P	10	66261141676	+++++
120	R976P	10	66261141677	+++++
150	R976P	10	66261141678	+++++
50x3500mm				
36	R996	10	66254404039	+++++
40	R996	10	66254404041	+++++
	R976P	10	66261141682	+++++
50	R976P	10	66261141683	+++++
60	R996	10	66254436885	+++++
	R976P	10	66261141684	+++++
80	R996	10	66254456931	+++++
	R976P	10	66261141685	+++++
100	R976P	10	66261141686	+++++
120	R976P	10	66261141687	+++++
150	R976P	10	66261141688	+++++
50x4000mm				
36	R996	10	66254404064	+++++
	R293	10	63642539981	+++
40	R996	10	66254404065	+++++
	R976P	10	66261141691	+++++
	R293	10	63642539982	+++
50	R976P	10	66261141692	+++++
60	R996	10	66254405015	+++++
	R976P	10	66261141693	+++++
	R293	10	63642539985	+++
80	R996	10	66254444896	+++++
	R976P	10	66261141694	+++++
	R293	10	63642539986	+++
100	R976P	10	66261141695	+++++
120	R976P	10	66261141696	+++++
150	R976P	10	66261141697	+++++
75x2000mm				
24	R822	10	63642539088	++++
36	R996	10	66254410065	+++++
	R929	10	69957350796	+++++
	R822	10	63642539386	++++
	R293	10	63642547942	+++
40	R996	10	66254407955	+++++
	R976P	10	66261141700	+++++
	R929	10	69957350797	+++++
	R822	10	63642539388	++++
	R293	10	63642564728	+++

ZRNITOST	CAP KÓD	BALENÍ	OBJEDNACÍ ČÍSLO	
75x2000mm pokračování				
50	R976P	10	66261141701	+++++
	R929	10	69957350798	+++++
	R822	10	63642538998	++++
60	R996	10	66254407954	+++++
	R976P	10	66261141702	+++++
	R929	10	69957350799	+++++
	R822	10	63642539389	++++
	R293	10	63642548528	+++
75x2000mm				
80	R996	10	66254456158	+++++
	R976P	10	66261141703	+++++
	R929	10	69957350800	+++++
	R822	10	63642538999	++++
100	R293	10	63642548275	+++
	R976P	10	66261141704	+++++
	R929	10	66261024222	+++++
120	R976P	10	66261141705	+++++
	R929	10	69957350801	+++++
	R822	10	63642539002	++++
150	R976P	10	66261141706	+++++
75x2500mm				
36	R996	10	66254403849	+++++
	R929	10	69957350882	+++++
	R822	10	63642546092	++++
	R293	10	63642546130	+++
40	R996	10	66254403887	+++++
	R976P	10	66261141709	+++++
	R929	10	69957350883	+++++
	R822	10	63642546094	++++
	R293	10	63642546874	+++
50	R976P	10	66261141710	+++++
	R929	10	69957350884	+++++
60	R996	10	66254403891	+++++
	R976P	10	66261141711	+++++
	R929	10	69957350888	+++++
	R822	10	63642546097	++++
	R293	10	63642551507	+++
80	R996	10	66254469059	+++++
	R976P	10	66261141712	+++++
	R929	10	69957350898	+++++
100	R822	10	63642546099	++++
	R976P	10	66261141713	+++++
120	R976P	10	66261141714	+++++
	R929	10	66261023977	+++++
150	R976P	10	66261141715	+++++
100x920mm				
36	R822	10	63642546226	++++
40	R822	10	63642539330	++++
	R293	10	63642548306	+++
50	R822	10	63642539328	++++
60	R822	10	63642546216	++++
	R293	10	63642548307	+++
80	R822	10	63642546214	+++
	R293	10	63642551544	+++
100	R822	10	63642539383	++++
	R293	10	63642551546	+++

ZRNITOST CAP KÓD BALENÍ OBJEDNACÍ ČÍSLO
100x920mm pokračování

120	R293	10	63642551547	+++
180	R293	10	63642551549	+++

100x1000mm

40	R929	10	69957350903	+++++
	R822	10	63642547284	++++
50	R929	10	69957350905	+++++
	R822	10	63642538971	++++
60	R929	10	69957350906	+++++
	R822	10	63642538973	++++
80	R822	10	63642538975	++++
100	R822	10	63642538977	++++
120	R822	10	63642536388	++++

100x2000mm

36	R929	10	69957350802	+++++
40	R929	10	69957350804	+++++
60	R929	10	69957350805	+++++
	R445	10	69957355675	+++
80	R929	10	69957350806	+++++
	R445	10	69957355677	+++
120	R929	10	69957350807	+++++
	R445	10	69957355681	+++
*	W445	10	63642580818	++++

100x3000mm

40	R293	10	63642551511	+++
60	R293	10	63642548447	+++

100x3350mm

60	R445	10	63642546593	+++
80	R445	10	63642546594	+++
100	R445	10	63642530703	+++
120	R445	10	63642546597	+++
150	R445	10	63642546599	+++
180	R445	10	63642546600	+++
220	R445	10	63642546602	+++
240	R445	10	63642546603	+++
400	R445	10	63642546616	+++
*	W445	10	63642545206	++++

120x1500mm

36	R822	10	63642539008	++++
40	R822	10	63642539010	++++
60	R822	10	63642539014	++++
80	R822	10	63642539016	++++

140x3300mm

*	W445	10	66254415118	++++
---	------	----	-------------	------

150x2000mm

36	R929	10	69957350809	+++++
40	R929	10	69957350812	+++++
60	R929	10	69957350813	+++++
80	R929	10	69957350815	+++++

150x2500mm

40	R929	10	66261023984	+++++
60	R929	10	66261023992	+++++
80	R929	10	66261023993	+++++

RAPID PREP PÁSY

ZRNITOST CAP KÓD BALENÍ OBJEDNACÍ ČÍSLO
6x457mm

Coarse	S2238	20	63642535959	+++
Medium	S2338	20	63642535963	+++
Fine	S2438	20	63642536140	+++
Very Fine	S2538	20	6662333511	+++

6x610mm

Coarse	S2238	20	63642536118	+++
Medium	S2338	20	63642536121	+++
Fine	S2438	20	63642536144	+++
Very Fine	S2538	20	6662333512	+++

13x305mm

Coarse	S2238	20	63642536134	+++
Medium	S2338	20	63642536137	+++
Fine	S2438	20	63642536164	+++
Very Fine	S2538	20	66254499884	+++

13x457mm

Coarse	S2238	20	63642535980	+++
Medium	S2338	20	63642536113	+++
Fine	S2438	20	63642536141	+++
Very Fine	S2538	20	66261055311	+++

13x610mm

Coarse	S2238	20	63642536122	+++
Medium	S2338	20	63642536129	+++
Fine	S2438	20	63642536145	+++
Very Fine	S2538	20	66261019876	+++

19x457mm

Coarse	S2238	20	63642536114	+++
Medium	S2338	20	63642536116	+++
Fine	S2438	20	63642536142	+++
Very Fine	S2538	20	66261003622	+++

50x2000mm

Coarse	S2228	5	63642531724	+++
Medium	S2328	5	63642531726	+++
Fine	S2428	5	63642531732	+++
Very Fine	S2528	5	63642531733	+++

75x2000mm

Coarse	S2228	5	63642531735	+++
Medium	S2328	5	63642531741	+++
Fine	S2428	5	63642531743	+++
Very Fine	S2528	5	63642531751	+++

100x3500mm

Coarse	S2228	5	63642531760	+++
Medium	S2328	5	63642531761	+++
Fine	S2428	5	63642531764	+++
Very Fine	S2528	5	63642531784	+++

150x2000mm

Coarse	S2228	5	63642531787	+++
Medium	S2328	5	63642531813	+++
Fine	S2428	5	63642531816	+++
Very Fine	S2528	5	63642531819	+++

*Bez abraziva



NORTON

SAINT-GOBAIN®

COATED
ABRASIVES

SPECIALITY

Brusné prstýnky	184
Cartridge rolky	189
Brusné hvězdice	195

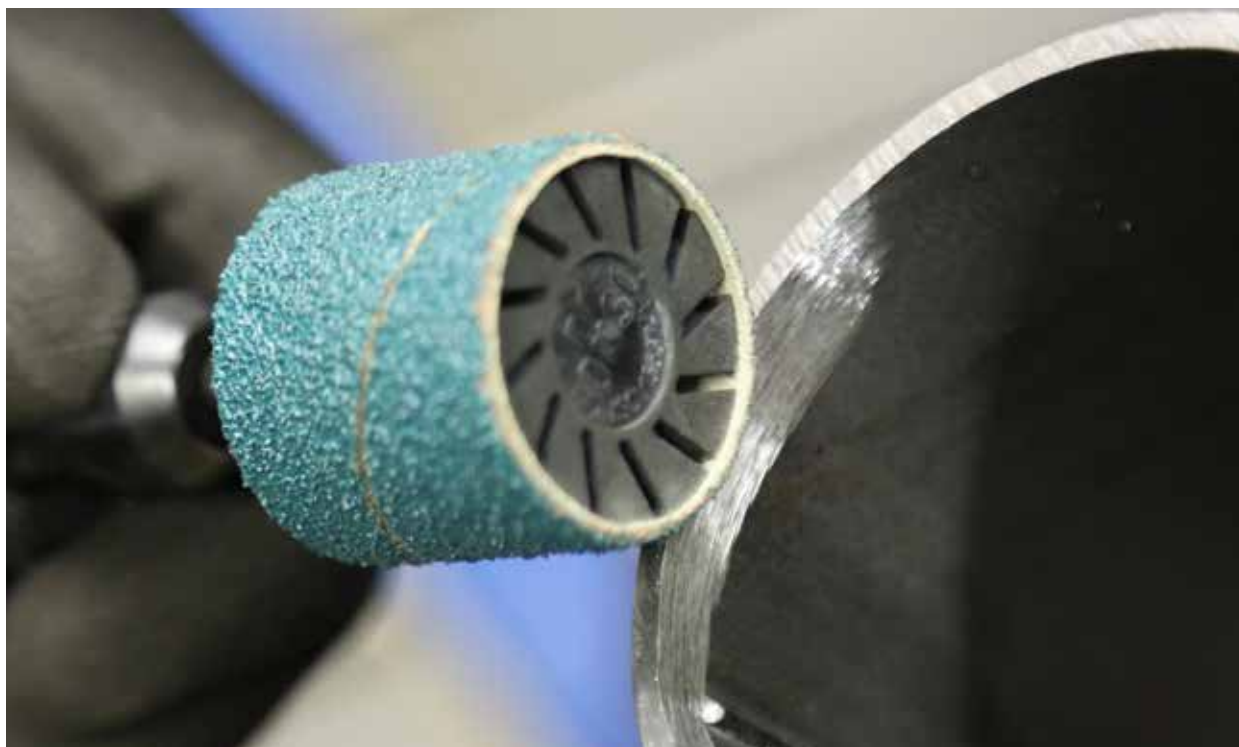

SPIRÁLOVÉ PÁSY & KUŽELE PRO PŘÍMÉ BRUSKY

Spirálové pásy a kužele jsou určeny pro aplikace v těžko přístupných oblastech obrobku včetně vnitřního broušení, broušení hran, rohů a kontur. Jsou ideální pro odjehlovací a opravné aplikace na kovových dílech, kde díky použitým prémiovým brusivům dosahují vysoký výkon společně s dlouhou životností. Snadné nasazení/sejmutí na kovový trn, nebo gumový unašeč.

Spirálové pásy a kužele dosahují nejlepší výkon při obv. rychlosti 20-30 m/s. Při této rychlosti se optimalizuje výkon produktu a minimalizuje jeho opotřebení.

VÝBĚR PRODUKTU

Hlavní doporučení ●
Doporučení ○



MATERIÁL	BLAZE R920 / R926	X-TREME R822	BDX R265
	++++	++++	+++
Nerezová ocel & duplex	●	○	
Inconel, titanium & slitiny	●	○	
Uhlíkatá ocel & měkké oceli	●	●	○
Litina	○	●	●
Neželezné materiály (mosaz/hliník)		○	●
Tvrde & měkké dřevo		●	○
Kompozity			○
Kámen, beton			●
Sklo, plasty			●

BLAZE R920 / R926 **++++**

- Nejlepší volba pro použití na inconel, chrom-kobalt, titan, nerez a extrémně tvrdé oceli
- Maximální výkon/optimální cena na obtížně brousitelných ocelích
- Zaručuje delší životnost na nerezových a titanových materiálech a slitinách než běžná brusiva
- Výborný výkon s maximálním úběrem u náročných aplikací, redukuje popaly, zanášení a zalešťování



	DIM DIAxW (mm)	ZRNITOST	BALENÍ	OBJEDNACÍ ČÍSLO	DOPORUČENÁ RYCHLOST (RPM)	KÓD UNAŠEČE
BRUSNÉ SPIRÁLOVÉ PÁSY						
	15x30	36	100	66261137086	25000 - 31500	7660705182
		60	100	66623331569		
		80	100	66623331571		
	22x20	36	100	66254402665	17500 - 21000	63642562578
		60	100	66261192992		
		80	100	66623330997		
	25x25	36	100	66261137090	15300 - 19000	7660705183
		60	100	66623331005		
		80	100	66623331007		
	30x30	36	100	66261137092	12700 - 15800	7660707918
		60	100	66254493572		
		80	100	63642504970		
45x30	36	100	66254402667	9250 - 10500	7660705196	
	60	100	66261031600			
	80	100	66623331020			
60x30	36	100	66261137185	6500 - 7900	7660717631	
	60	100	66261137186			
	80	100	66261137187			

Vysvětlivky: DIM = Rozměry, DIA = Průměr, W = Výška

	DIM DBxDTxH (mm)	ZRNITOST	BALENÍ	OBJEDNACÍ ČÍSLO	DOPORUČENÁ RYCHLOST (RPM)	KÓD UNAŠEČE
BRUSNÉ KUŽELE						
	20x14x63	40	100	66261137657	25000 - 31500	7660740439
		60	100	66261137658		
		80	100	66261137659		
	29x22x30	40	100	66261137662	17500 - 21000	77696089374
		60	100	66261137671		
		80	100	77696086973		
	36x22x60	40	100	66261137664	15300 - 19000	7660740441
		60	100	66261137667		
		80	100	66261137669		

Vysvětlivky: DIM = Rozměry, DB = Větší průměr, DT = Menší průměr, H = Výška

SPIRÁLOVÉ PÁSY & KUŽELE PRO PŘÍMÉ BRUSKY

X-TREME R822

- Výborná volba pro broušení uhlíkatých ocelí a svárů
- Omezuje zanášení při broušení hliníku
- Zirkonové brusivo zaručuje agresivní výkon s dlouhou životností při broušení uhlíkatých ocelí a svárů
- Ideální pro použití na nepravidelných plochách, v záhybech a pro vnitřní broušení



OCEL /
NEREZ



TVRDÉ
DŘEVO



	DIM DIAxW (mm)	ZRNITOST	BALENÍ	OBJEDNACÍ ČÍSLO	DOPORUČENÁ RYCHLOST (RPM)	KÓD UNAŠEČE
BRUSNÉ SPIRÁLOVÉ PÁSY						
	13x15	36	100	66261176616	29400 - 36500	7660705185
		50	100	63642528507		
		60	100	66261032722		
		80	100	63642528508		
	15x30	36	100	66261034127	25000 - 31500	7660705182
		50	100	63642528509		
		60	100	66623386740		
		80	100	63642528496		
	22x20	36	100	63642539865	17500 - 21000	63642562578
		50	100	63642528497		
		60	100	63642539866		
		80	100	63642539867		
	25x25	36	100	63642528510	15300 - 19000	7660705183
		50	100	63642528511		
		60	100	66623316384		
		80	100	63642528512		
30x30	36	100	63642566870	12700 - 15800	7660707918	
	50	100	63642535053			
	60	100	63642545925			
	80	100	63642545926			
38x25	36	100	66261180965	10000 - 12500	7660717568	
	50	100	66261180966			
	60	100	66261137836			
	80	100	66261180967			
45x30	36	100	63642528498	9250 - 10500	7660705196	
	50	100	63642528514			
	60	100	63642545928			
	80	100	63642528515			
51x25	36	100	63642528516	7500 - 9300	7660705184	
	50	100	66261180974			
	60	100	66261137837			
	80	100	63642528518			
60x30	36	100	63642536541	6500 - 7900	7660717631	
	50	100	63642539765			
	60	100	63642539874			
	80	100	63642539766			

Vysvětlivky: DIM = Rozměry, DIA = Průměr, W = Výška

	DIM DBxDTxH (mm)	ZRNITOST	BALENÍ	OBJEDNACÍ ČÍSLO	DOPORUČENÁ RYCHLOST (RPM)	KÓD UNAŠEČE
BRUSNÉ KUŽELE						
	20 x 14 x 63	36	100	66261176761	25000 - 31500	7660740439
		50	100	66261176657		
		80	100	66261176656		
		120	100	66261176540		
	29 x 22 x 30	36	100	66261137713	17500 - 21000	77696089374
		50	100	63642513692		
		80	100	77696086972		
		120	100	77696081341		
	36 x 22 x 60	36	100	63642520987	15300 - 19000	7660740441
		50	100	63642536572		
		80	100	63642545922		
		120	100	66261176703		

Vysvětlivky: DIM = Rozměry, DB = Větší průměr, DT = Menší průměr, H = Výška

BDX R265

- Dobrá volba pro lehké aplikace na všech materiálech
- Ekonomické řešení s dobrým výkonem
- Korundové brusivo zaručuje dobrý výkon a dobrou životnost
- Ideální pro použití na nepravidelných plochách, v záhybech a pro vnitřní broušení



OCEL
& NEŽ. KOVY



	DIM DIAxW (mm)	ZRNITOST	BALENÍ	OBJEDNACÍ ČÍSLO	DOPORUČENÁ RYCHLOST (RPM)	KÓD UNAŠEČE
BRUSNÉ SPIRÁLOVÉ PÁSY						
	10x20	60	100	66261136693	38200 - 47500	7660717573
		80	100	66261136728		
		120	100	66261136749		
	13x25	60	100	66261136694	29400 - 36500	7660705185
		80	100	66261136729		
		120	100	66261136750		
	15x30	40	100	66261136518	25000 - 31500	7660705182
		60	100	66261136695		
		80	100	66261136730		
		120	100	66261136752		
	22x20	40	100	66261136521	17500 - 21000	63642562578
		60	100	66261136697		
80		100	66261136731			
120		100	66261136753			
25x25	40	100	66261136668	15300 - 19000	7660705183	
	60	100	66261136699			
	80	100	66261136732			
	120	100	66261136757			
30x30	40	100	66261136669	12700 - 15800	7660707918	
	60	100	66261136702			
	80	100	66261136733			
	120	100	66261136758			

SPIRÁLOVÉ PÁSY & KUŽELE PRO PŘÍMÉ BRUSKY

	DIM DIAxW (mm)	ZRNITOST	BALENÍ	OBJEDNACÍ ČÍSLO	DOPORUČENÁ RYCHLOST (RPM)	KÓD UNAŠEČE
BRUSNÉ SPIRÁLOVÉ PÁSY						
38x25	40	100	66261136670	10000 - 12500	7660717568	
	60	100	66261136703			
	80	100	66261136745			
	120	100	66261136760			
45x30	40	100	66261136672	9250 - 10500	7660705196	
	60	100	77696087388			
	80	100	77696087387			
	120	100	66261136761			
51x25	40	100	66261136673	7500 - 9300	7660705184	
	60	100	66261136704			
	80	100	66261136746			
	120	100	66261136762			
60x30	40	100	66261136674	6500 - 7900	7660717631	
	60	100	66261136705			
	80	100	66261136747			
	120	100	66261136763			
75x30	40	100	66261136675	5100 - 6300	7660739762*	
	60	100	66261136707			
	80	100	66261136748			
	120	100	66261136764			

*Unašeč se stopkou 8 mm

Vysvětlivky: DIM = Rozměry, DIA = Průměr, W = Výška

	DIM DBxDTxH (mm)	ZRNITOST	BALENÍ	OBJEDNACÍ ČÍSLO	DOPORUČENÁ RYCHLOST (RPM)	KÓD UNAŠEČE
BRUSNÉ KUŽELE						
	20x14x63	40	100	66261137724	25000 - 31500	7660740439
	60	100	66261137688			
	80	100	66261137689			
	120	100	66261137691			
29x22x30	40	100	66261137717	17500 - 21000	77696089374	
	60	100	66261137719			
	80	100	66261137720			
	120	100	66261137721			
36x22x60	40	100	66261137693	15300 - 19000	7660740441	
	60	100	66261137696			
	80	100	66261137697			
	120	100	66261137698			

Vysvětlivky: DIM = Rozměry, DB = Větší průměr, DT = Menší průměr, H = Výška

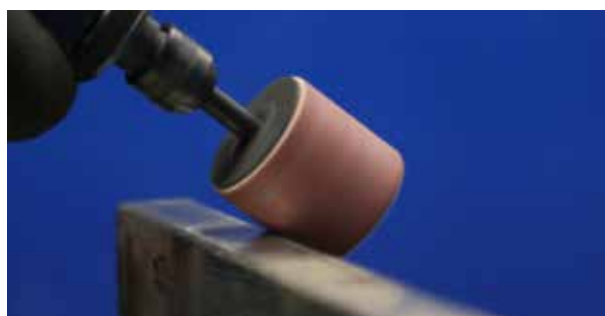



BRUSNÉ ROLKY PRO PŘÍMÉ BRUSKY

Brusné rolky jsou vhodné pro použití v obtížně přístupných prostorech, záhybech, rozích a pro vnitřní broušení, kde nelze aplikovat běžné brusné prostředky. Brusné rolky jsou vyrobeny ze srolovaného, spleného brusného plátna, což zaručuje stálý tvar a využití brusiva. Rolky při použití stále odhalují další vrstvy použitelného brusiva. Obvykle se rolky používají nasazené na trnu ve vysokorychlostních pneumatických bruskách. Využívají se pro odjehlování, odstraňování oxidace a strusky po svařování, částečné broušení i dokončování povrchu.

Vysocerychlostní pneumatické brusky jsou kompaktní, lehké a využívají se právě při použití montovaných druhů brusiva. Umožňují lepší kontrolu broušení než běžné přímé brusky. Jsou vhodné pro práci na malých detailech. Pro rolky doporučujeme rychlost mezi 6-9 m/s pro optimální výkon a životnost bez zvýšeného rizika zanášení rolky a popalů broušeného materiálu.

VÝBĚR PRODUKTU

Hlavní doporučení ●
Doporučení ◐



MATERIÁL	BLAZE R920	X-TREME S R422	BDX R265
	+++++	++++	+++
Nerezová ocel & duplex	●		
Inconel, titanium & slitiny	●		
Uhlíkatá ocel & měkké oceli	●		◐
Litina	◐		●
Neželezné materiály (mosaz/hliník)		◐	●
Tvrdé & měkké dřevo		●	◐
Kompozity		●	◐
Kámen, beton		●	
Sklo, plasty		●	

DOPORUČENÍ TVARU

ROVNÝ ZPE

Rovný tvar pro vytvoření požadované rovné plochy. Vhodné pro:

- Odstranění popalů
- Vyčištění nebo odstranění značek na materiálu
- Odjehlování
- Broušení v rozích, kde nemohou pracovat jiné nástroje

Materiál roličky je celý pojený pryskyřicí

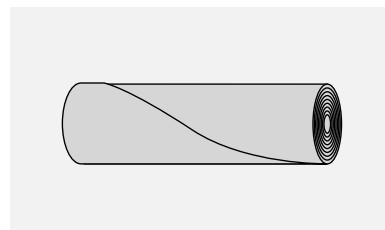

KUŽEL ZSPI

Kuželový tvar pro použití na zakřivených částech dílů. Vhodné pro:

- Broušení/dokončování kanálků, rádiusů a zaoblených tvarů
- Zúžený konec je možné použít v místě, kde nelze použít plný průměr roličky
- Ideální pro malé plochy
- Broušení nepravidelných kontur, konkáv a kanálků

Materiál roličky je celý pojený pryskyřicí

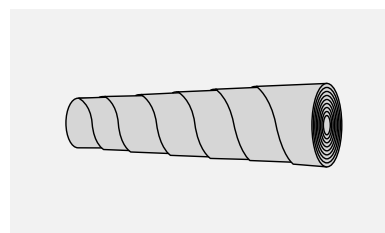
BLAZE R920 **+++++**

- Keramizované zrno pro vysoký výkon a dlouhou životnost celé rolky
- Poskytuje rychlý a chladný řez bez popalů, omezuje zanášení a zalešťování materiálů jako jsou nerezová ocel, kobalt, inconel a titan
- Vylepšený pojivový systém zajišťuje ideální ukotvení zrna a dokonalé přenesení výkonu na obrobek
- Silná podložka zajišťuje vysokou odolnost a životnost produktu



OCEL / NEREZ

	DIM BSxLxB (mm)	ZRNITOST	BALENÍ	OBJEDNACÍ ČÍSLO	DOPORUČENÁ RYCHLOST (RPM)	KÓD UNAŠEČE
	6x25x3	60	50	66261128959	19000 - 28600	63642556790
		80	50	66261128985		
		120	50	66261128994		
	6x38x3	60	50	66261128965	19000 - 28600	63642556791
		80	50	66261128986		
		120	50	66261128995		
	10x25x3	60	50	66261128971	11500 - 17200	63642556790
		80	50	66261128987		
		120	50	66261128996		
	10x38x3	60	50	66261128973	11500 - 17200	63642556791
		80	50	66261128988		
		120	50	66261128997		
13x25x3	60	50	66261128974	8800 - 13200	63642556790	
	80	50	66261128989			
	120	50	66261128998			
13x38x3	60	50	66261128975	8800 - 13200	63642556791	
	80	50	66261128990			
	120	50	66261128999			

Vysvětlivky: BS = Velký průměr, L = Delka, B = Otvor

	DIM BSxLxB (mm)	ZRNITOST	BALENÍ	OBJEDNACÍ ČÍSLO	DOPORUČENÁ RYCHLOST (RPM)	KÓD UNAŠEČE
KUŽEL ZSPI						
	19x25x3	60	50	66261128983	6000 - 9000	63642556790
		80	50	66261128991		
		120	50	66261129000		
	19x38x3	60	50	66261128984	6000 - 9000	63642556791
		80	50	66261128992		
		120	50	66261129001		
	10x25x3	60	50	66261129485	11500 - 17200	63642556790
		80	50	66261129492		
		120	50	66261129500		
	10x38x3	60	50	66261129486	11500 - 17200	63642556791
		80	50	66261129493		
		120	50	66261129501		
10x50x3	60	50	66261129487	11500 - 17200	66261138811	
	80	50	66261129494			
	120	50	66261129503			
13x25x3	60	50	66261129488	8800 - 13200	63642556790	
	80	50	66261129495			
	120	50	66261129505			
13x38x3	60	50	66261129489	8800 - 13200	63642556791	
	80	50	66261129496			
	120	50	66261129514			
19x38x3	60	50	66261129490	6000 - 9000	63642556791	
	80	50	66261129497			
	120	50	66261129516			
19x50x3	60	50	66261129491	6000 - 9000	66261138811	
	80	50	66261129498			
	120	50	66261129517			

X-TREME R422

- Ostré SiC zrno pro rychlé broušení neželezných a měkkých materiálů jako jsou Titan, kompozity, plasty a guma
- Pryskyřičné pojivo zajišťuje dobré ukotvení zrna a výborné přenesení výkonu na obrobek
- Vynikající pro broušení Titanu a neželezných materiálů pro části motorů v leteckém průmyslu
- Ideální řešení pro broušení a dokončování kanálků, rádiusů, malých zaoblených ploch a slepých otvorů



NEŽELEZNÉ
MÁT.



KÁMEN



TVRDÉ &
MĚKKÉ DŘEVO



SKLO



	DIM BSxLxB (mm)	ZRNITOST	BALENÍ	OBJEDNACÍ ČÍSLO	DOPORUČENÁ RYCHLOST (RPM)	KÓD UNAŠEČE
ROVNÝ ZPE						
	6x25x3	60	50	66261129002	19000 - 28600	63642556790
		80	50	66261129012		
		120	50	66261129069		
	6x38x3	60	50	66261129003	19000 - 28600	63642556791
		80	50	66261129014		
		120	50	66261129070		

Vysvětlivky: BS = Velký průměr, L = Delka, B = Otvor

BRUSNÉ ROLKY PRO PŘÍMÉ BRUSKY

	DIM BSxLxB (mm)	ZRNITOST	BALENÍ	OBJEDNACÍ ČÍSLO	DOPORUČENÁ RYCHLOST (RPM)	KÓD UNAŠEČE
ROVNÝ ZPE						
	10x25x3	60	50	66261129005	11500 - 17200	63642556790
		80	50	66261129015		
		120	50	66261129071		
	10x38x3	60	50	66261129006	11500 - 17200	63642556791
		80	50	66261129016		
		120	50	66261129072		
	13x25x3	60	50	66261129007	8800 - 13200	63642556790
		80	50	66261129017		
		120	50	66261129073		
	13x38x3	60	50	66261129008	8800 - 13200	63642556791
		80	50	66261129018		
		120	50	66261129074		
	19x25x3	60	50	66261129009	6000 - 9000	63642556790
		80	50	66261129019		
		120	50	66261129075		
	19x38x3	60	50	66261129011	6000 - 9000	63642556791
		80	50	66261129020		
		120	50	66261129076		

	DIM BSxLxB (mm)	ZRNITOST	BALENÍ	OBJEDNACÍ ČÍSLO	DOPORUČENÁ RYCHLOST (RPM)	KÓD UNAŠEČE
KUŽEL ZSPI						
	10x25x3	60	50	66261129522	11500 - 17200	63642556790
		80	50	66261129531		
		120	50	66261129543		
	10x38x3	60	50	66261129523	11500 - 17200	63642556791
		80	50	66261129532		
		120	50	66261129544		
	10x50x3	60	50	66261129524	11500 - 17200	66261138811
		80	50	66261129533		
		120	50	66261129545		
	13x25x3	60	50	66261129525	8800 - 13200	63642556790
		80	50	66261129534		
		120	50	66261129546		
	13x38x3	60	50	66261129526	8800 - 13200	63642556791
		80	50	66261129535		
		120	50	66261129547		
	19x38x3	60	50	66261129527	6000 - 9000	63642556791
		80	50	66261129536		
		120	50	66261129548		
	19x50x3	60	50	66261129529	6000 - 9000	66261138811
		80	50	66261129541		
		120	50	66261129550		

Vysvětlivky: BS = Velký průměr, L = Delka, B = Otvor

BDX R265

- Ekonomické řešení pro všeobecné použití
- Pryskyřičné pojivo
- Korundové brusivo zajišťující dobrý výkon a životnost produktu
- Vhodné pro broušení exotických slitin



OCEL
& NEŽ. KOVY 

	DIM BSxLxB (mm)	ZRNITOST	BALENÍ	OBJEDNACÍ ČÍSLO	DOPORUČENÁ RYCHLOST (RPM)	KÓD UNAŠEČE
ROVNÝ ZPE						
	6x25x3	60	50	66261128874	19000 - 28600	63642556790
		80	50	66261128894		
		120	50	66261128908		
	6x38x3	60	50	66261128877	19000 - 28600	63642556791
		80	50	66261128899		
		120	50	66261128909		
	10x25x3	60	50	66261128881	11500 - 17200	63642556790
		80	50	66261128900		
		120	50	66261128911		
10x38x3	60	50	66261128886	11500 - 17200	63642556791	
	80	50	66261128901			
	120	50	66261128912			
13x25x3	60	50	66261128890	8800 - 13200	63642556790	
	80	50	66261128903			
	120	50	66261128913			
13x38x3	60	50	66261128891	8800 - 13200	63642556791	
	80	50	66261128904			
	120	50	66261128914			
19x25x3	60	50	66261128892	6000 - 9000	63642556790	
	80	50	66261128905			
	120	50	66261128915			
19x38x3	60	50	66261128893	6000 - 9000	63642556791	
	80	50	66261128906			
	120	50	66261128916			

	DIM BSxLxB (mm)	ZRNITOST	BALENÍ	OBJEDNACÍ ČÍSLO	DOPORUČENÁ RYCHLOST (RPM)	KÓD UNAŠEČE
KUŽEL ZSPI						
	10x25x3	60	50	66261129105	11500 - 17200	63642556790
		80	50	66261129112		
		120	50	66261129120		
	10x38x3	60	50	66261129106	11500 - 17200	63642556791
		80	50	66261129113		
		120	50	66261129121		
	10x50x3	60	50	66261129107	11500 - 17200	66261138811
		80	50	66261129115		
		120	50	66261129122		
13x25x3	60	50	66261129108	8800 - 13200	63642556790	
	80	50	66261129116			
	120	50	66261129123			

BRUSNÉ ROLKY PRO PŘÍMÉ BRUSKY

DIM BSxLxB (mm)	ZRNITOST	BALENÍ	OBJEDNACÍ ČÍSLO	DOPORUČENÁ RYCHLOST (RPM)	KÓD UNAŠEČE
KUŽEL ZSPI					
13x38x3	60	50	66261129109	8800 - 13200	63642556791
	80	50	66261129117		
	120	50	66261129124		
19x38x3	60	50	66261129110	6000 - 9000	63642556791
	80	50	66261129118		
	120	50	66261129125		
19x50x3	60	50	66261129111	6000 - 9000	66261138811
	80	50	66261129119		
	120	50	66261129126		

Vysvětlivky: BS = Velký průměr, L = Délka, B = Otvor

OCELOVÉ UNAŠEČE PRO BRUSNÉ ROLKY

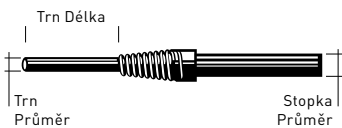
POPIS	DIM DIAxL (mm)	STOPKA PRŮMĚR (mm)	BALENÍ	OBJEDNACÍ ČÍSLO
Ocelový unašeč pro brusné rolky se stopkou pr. 6 mm	3x13	6mm	1	63642587120
	3x19	6mm	1	63642556790
	3x25	6mm	1	63642556791
	3x38	6mm	1	66261138811

Vysvětlivky: DIM = Rozměry, DIA = Trn Průměr, L = Trn Délka





BRUSNÉ HVĚZDICE

Ideální pro odjehlovací a dokončovací aplikace na náročných tvarových plochách, v otvorech, rádiusech, drážkování a pro zaoblení ostrých hran. Perfektní nástroj pro aplikace na dokončování nerovných a zaoblených ploch a hlavně tam, kde je vhodné použít nástroj v rozsahu 360°. Ideálně flexibilní, komfortní a multifunkční nástroj se stopkou o průměru 6 mm.

Doporučená rychlost pro brusné hvězdice je mezi 15-25m/s pro optimální výkon a výslednou kvalitu povrchu.

VÝBĚR PRODUKTU BRUSNÉ HVĚZDICE

Hlavní doporučení ●
Doporučení ◐



MATERIÁL	BLAZE R946	X-TREME S R426	BDX R309
	++++	++++	+++
Nerezová ocel & duplex	●		
Inconel, titanium & slitiny	●		
Uhlíkatá ocel & měkké oceli	●		◐
Litina	◐		●
Neželezné materiály (mosaz/hliník)		◐	●
Tvrdé & měkké dřevo		●	◐
Kompozity		●	◐
Kámen, beton		●	
Sklo, plasty		●	

BLAZE R946 

- Vysoká životnost díky chladnému řezu při použití na nerezových ocelích, Inconelu, Titanu a podobných materiálech
- Ideální poměr výkon/cena při broušení těžko obrobitelných materiálů
- Redukuje zahřívání a zalešťování povrchu nerezových materiálů, Titanu a slitin
- Snadno se přispůsobuje tvarům a konturám obrobku



OCEL /
NEREZ 

	DIM DIAxS (mm)	ZRNITOST	POČET LAMEL	BALENÍ	OBJEDNACÍ ČÍSLO	DOPORUČENÁ RYCHLOST (RPM)
	40x6	60	12	10	66261131904	7200 - 12000
		120	12	10	66261132447	
	60x6	60	12	10	66261132442	4800 - 8000
		120	12	10	66261132449	
	80x6	60	12	10	66261132444	3600 - 6000
		120	12	10	66261132451	
	100x6	60	12	10	66261132445	2900 - 4800
		120	12	10	66261132452	

X-TREME S R426 

- Použití pro mosaz, neželezné materiály, kámen, sklo a plasty
- Snadno se přispůsobuje tvarům a konturám obrobku
- Ostré SiC zrno pro rychlé broušení nerezových materiálů, mosazi, neželezných materiálů a dřeva
- Vhodné pro středně těžké aplikace



NEŽELEZNÉ
MAT. 

KÁMEN 

TVRDÉ &
MĚKKÉ DŘEVO 

	DIM DIAxS (mm)	ZRNITOST	POČET LAMEL	BALENÍ	OBJEDNACÍ ČÍSLO	DOPORUČENÁ RYCHLOST (RPM)
	40x6	80	12	10	66261132490	7200 - 12000
		120	12	10	66261132497	
	60x6	80	12	10	66261132492	4800 - 8000
		120	12	10	66261132499	
	80x6	80	12	10	66261132494	3600 - 6000
		120	12	10	66261132564	
	100x6	80	12	10	66261132495	2900 - 4800
		120	12	10	66261132565	

Vysvětlivky: DIM = Rozměry, DIA = Průměr, S = Stopka



BDX R309

- Dobrá volba pro lehké aplikace na všech materiálech
- Snadno se přispůsobuje tvarům a konturám obrobku
- Korundové brusivo pro dobrý výsledek při standardních aplikacích
- Vhodné pro lehké a středně těžké aplikace



OCEL
& NEŽ. KOVY



	DIM DIAxS (mm)	ZRNITOST	POČET LAMEL	BALENÍ	OBJEDNACÍ ČÍSLO	DOPORUČENÁ RYCHLOST (RPM)
	40x6	60	12	10	66261132593	7200 - 12000
		120	12	10	66261132649	
	60x6	60	12	10	66261132603	4800 - 8000
		120	12	10	66261132651	
80x6	60	12	10	66261132605	3600 - 6000	
	120	12	10	66261133148		
100x6	60	12	10	66261132606	2900 - 4800	
	120	12	10	66261133150		

VÝROBA NA ZAKÁZKU

PRODUKT / ZRNITOST	36	40	60	80	120	150	180	240	320
BLAZE R946			•	•	•	•	•	•	•
X-TREME S R427				•	•	•	•	•	
BDX R309			•	•	•	•	•	•	•

MINIMÁLNÍ OBJEDNACÍ MNOŽSTVÍ

PRŮMĚR (mm)	MINIMÁLNÍ OBJEDNACÍ MNOŽSTVÍ
25	50 ks
40	50 ks
50	50 ks
60	50 ks
70	50 ks
80	50 ks
100	50 ks
125	50 ks



BEZPEČNOSTNÍ POKYNY

VŠEOBECNÉ BEZPEČNOSTNÍ OPATŘENÍ

Musí být dodržovány bezpečnostní instrukce poskytnuté výrobcí strojů. Během broušení musí být nasazeny a správně nastaveny všechny bezpečnostní prvky a nesmí být v žádném případě upravovány. Brusiva by se neměla používat blízko hořlavých předmětů, nebo v prostředí s nebezpečím výbuchu. Jiskry by měly létat mimo obličej a tělo a pokud možno směrem k podlaze. Musí být vždy používáno odsávání, pokud je k dispozici. Musí být dodržovány instrukce dané výrobcí brusek, např. "Nesmí být

používáno bez podpěry" nebo "Nepoužívat pro broušení za mokra". Před začátkem broušení musí být obrobek pevně upevněn. Před použitím zkontrolujte vizuálně všechny brusné prostředky a ujistěte se, že výrobek je vhodný pro uvažovanou aplikaci. Nesmí se provádět žádné dodatečné úpravy brusných prostředků.

Pokud používáte přenosné brusky, tak je vždy vypněte a nechte dotočit než budete sundávat brusný nástroj.

DOPRAVA A SKLADOVÁNÍ

Se všemi výrobky na podložkách ba se mělo zacházet opatrně. Poškození může být způsobeno nesprávným zacházením, kterému byste se měli vyvarovat. Brusivo na podložkách by mělo být skladováno v suchu a bezmrazých prostorách. Mělo by být skladováno mimo tepelné zdroje, chladu a vlhkých stěn, dveří nebo oken a nemělo by přijít do přímého kontaktu s podlahou. Teplota by se měla pohybovat mezi 18° a 22°C a za relativní vlhkosti 45–65%. Brusivo na podložkách by nemělo být vystaveno přímému slunečnímu záření. Výrobky by měly být skladovány v originálních obalech až do okamžiku jejich použití. Jednou již vybalené, by se měly skladovat takovým způsobem, aby nedošlo k jejich deformaci.

Teplota a vlhkost jsou dva nejdůležitější klimatické faktory ovlivňující kvalitu a výkon brusiv na podložkách. Podložky a pojiva jsou citlivá na klimatické změny a mění podle působení vlhkosti své složení.

Nadměrná vlhkost může způsobit změkčení některých typů pojiv a tím se může výrobek při používání nadměrně zanášet, nebo nadměrně rychle uvolňovat brusivo.

Nadměrná suchost může způsobit křehkost, snížit flexibilitu a způsobit deformaci výrobku.

Vzhledem k zvyšování, nebo snižování vlhkosti, může docházet na produktu, který je tvořen vrstvami, k jeho deformacím. Když podložka změní více svůj tvar než pojivo, způsobí to zakulacení výrobku.

Vysoká nebo nízká vlhkost mohou způsobit konkávní, nebo konvexní deformace. Novější druhy syntetických podložek a pojiv nejsou ovlivněny ve větší míře vlhkostí. Široké teplotní výkyvy nebudou ovlivňovat kvalitu těchto produktů, ale skladování ve vymrzlém prostředí může ovlivnit kvalitu broušení. Doporučujeme výrobky před použitím přesunout do místnosti s běžnou teplotou a ponechat nějaký čas, aby se výrobek adaptoval.

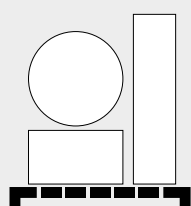

SKLADUJTE PRODUKT V
ORIGINÁLNÍM BALENÍ,

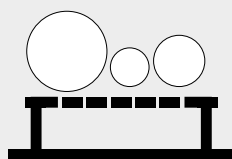

ROLE SKLADUJTE
NA ROVNÉ PLOŠE

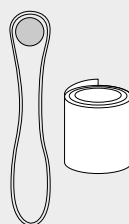

SPRÁVNÉ SKLADOVÁNÍ
PÁSŮ

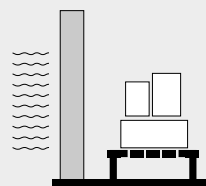

NESKLADUJTE V
HORKU / CHLADU

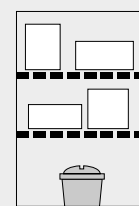

PŘED POUŽITÍM
ADAPTOVAT VÝROBEK
NA BĚŽNÉ PODMÍNKY

- Skladujte výrobky v originálním balení. Balení je navrženo co nejpraktičtěji a usnadňuje manipulaci.
- Role ve větších množstvích neskladujte na nerovných místech. Skladujte na paletách, nebo v regálech.
- Úzké pásy, které byly vyjmuty z papírového balení skladujte srolované na polici. Pásy mohou být skladovány i na větších oblých závěsech typu závěsů pro zahradní hadice. Dejte pozor, aby při sundávání nedošlo k jejich poškození, roztržení.
- Široké pásy by měly být zavěšené přes trubku o průměru nejméně 100 mm. Spoj pásu umístěte na

trubku a spodní části pásu po celé šířce lehce zatížete. Ideálně tím pás vyrovnáte.

- Ponechte adaptovat pás na běžnou vlhkost a teplotu nejméně 24 h před použitím.
- Pro maximální výkon výrobků na podložce ponechte před použitím produkty v místnosti s regulovatelnou teplotou a vlhkostí.

BEZPEČNOSTNÍ POKYNY

Pro vaši bezpečnost se nejdříve ujistěte, že jste plně informováni o tom, jak bezpečně používat brusiva.

UDĚLEJTE

Čtěte bezpečnostní pokyny pro používání brusiv a strojního vybavení
Skladujte brusivo v suchých, nemrzoucích prostorách, nejlépe v prostorách s možností regulace teploty
Zajistěte, aby byl výrobek používán za účelem ke kterému byl vyroben
Ukládejte a přepravujte výrobky s opatrností
Před montáží výrobku, odpojte stroj od napájení
Před montáží a i během používání prověřte a kontrolujte výrobek i stroj. Předcházejte možným defektům, poškozením, deformacím...
Kontrolujte stav montážních zařízení, zda jsou čistá, nepoškozená, bez otřepů
Ujistěte se, že jsou pracovní opěrky správně nastaveny a zajištěny
Vždy používejte správně navržené a nastavené kryty pásů
Ujistěte se že výrobek není nebezpečný
Používejte vhodné ochranné pomůcky
Zamezte nerovnoměrnému opotřebování
Zajistěte správný směr otáčení/rotace podle šipek
Zajistěte, aby všechny používané stroje splňovaly požadavky současných evropských směrnic o strojních zařízeních
Be aware of the hazards likely during the use of abrasives and observe the recommended precautions to be taken: <ul style="list-style-type: none"> • Bodily contact with the abrasive product at operating speed • Injury resulting from product breakage during use • Grinding debris, sparks, fumes and dust generated by the grinding process • Noise • Vibration

NEDELEJTE

Umožnit neproškoleným osobám používat brusivo
Používat poškozený výrobek
Použít výrobek, který nedokážete správně identifikovat
Použít stroj, který není v provozním stavu, nebo má poškozené součásti
Upravovat montážní otvory
Překročit maximální provozní rychlost vyznačenou na výrobku
Použít na výrobek nadměrnou sílu, nebo ho nechat přehřívat
Používat upevňovací přírubby, které jsou znečištěné, nebo poškozené
Používat uvolněné montážní dotahovací šrouby
Spustit stroj bez ochranného krytu, nebo s krytem nedostatečně upevněným
Pokračovat v používání výrobku, pokud dochází k vibracím
Při broušení zároveň poškozovat část výrobku, která není určena k broušení
Rozběhnout stroj, pokud je výrobek v kontaktu s brusivem
Brousit materiál pro který není výrobek vyroben
Zastavovat brusný výrobek působením tlaku plochy výrobku
Používat volné oblečení, kravaty, šperky...
Používat brusné výrobky v blízkosti hořlavých materiálů

OCHRANNÉ PROSTŘEDKY

Používejte pracovní rukavice, ochranné brýle, masky a chrániče sluchu.
Používejte pracovní obuv a zástěry.



Ochrana
Úst



Pracovní
Rukavice



Ochrana
Zraku



Ochrana
Sluchu



Čtěte
Instrukce



Za mokta



Za sucha





NORTON

SAINT-GOBAIN®

POJENÉ BROUSICÍ NÁSTROJE

Úvod	202	OROVNÁVACÍ A BROUSICÍ KAMENY	249-258
Přesné broušení	207-237	Orovnávací kameny	250
Ploché kotouče	212	Ruční a kombinované brousící olejové kameny	252
Hrncové, miskové kotouče	231	Brousící a přesné pilníky	254
Talířové kotouče	234	Brousící pilníky a speciality	257
Kotouče prstencové	235	ORGANICKÉ KOTOUČE PLOCHÉ A HRNCOVITÉ	259-260
Brousící segmenty	236	Kotouče s organickým pojivem	260
Montovaná tělíska a kotouče	237-244	Kotouče hrncovité s organickým pojivem	260
Keramické montované tělíska	239	ROVNÉ ŘEZACÍ KOTOUČE	261-266
Organické montované tělíska	247	Nearmované řezací kotouče	262
		Armované řezací kotouče	262

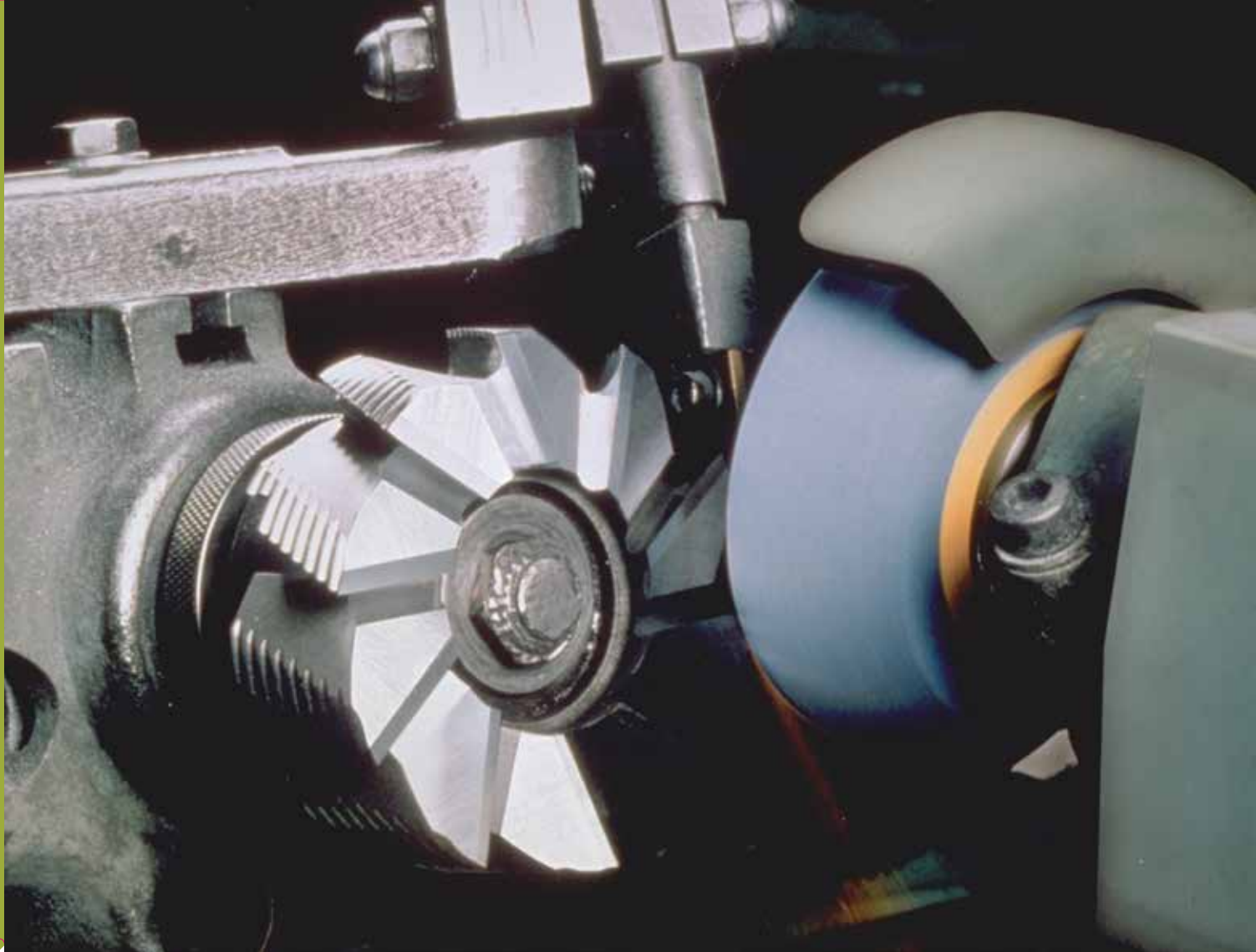

ÚVOD POJENÉ BROUSICÍ NÁSTROJE

Norton nabízí broušící kotouče od standardních kotoučů do stolových brusek až po prémiové kotouče na broušení na plocho. Nortonovy nabídky umožňují zvýšení produktivity broušení ve všech průmyslových aplikacích.

Nortonova výroková řada je navržena pro použití v aplikacích přesného broušení a v aplikacích hrubování, navrhuje přijatelné specifikace broušících kotoučů, segmentů, montovaných kotoučů, orovnávacích a ostřících kamenů.

Norton má nejucelenější průmyslovou výrokovou řadu pojených nástrojů.

CO JE BROUSICÍ KOTOUČ

Broušící kotouč je přesný nástroj s tisíci řezných bodů. Skládá se z brusných zrn, které jsou drženy v pojivové matici a odděleny pory. Brusná zrna jsou řezné body, zatímco funkce pojiva slouží k společnému držení jednotlivých zrn. Pory (volný prostor mezi brusnými zrny a pojivem) slouží k poskytnutí průniku chladicí kapaliny při čištění a odstranění kovových třísek vznikajících při broušení.

Broušící kotouče se za rotace dostávají do styku s obrobkem, brusná zrna odebírají z obrobku malé šponky.

Při působení brusných sil jsou abrazivní zrna opotřebována, což vede k tomu, že se stávají tupými. To způsobuje zvýšení tření a zvýšení tepla.

Zvýšení brusných sil způsobuje buď vylomení brusných zrn a odkrytí nových, nebo narušení spojovacích můstků pojiva držících brusná zrna. V tomto případě jsou nová brusná zrna připravena k dalšímu řezání obrobku.

Při normálních keramických aplikacích musí být broušící kotouč orovnáván.

Změnou vlastností brusiva, typem pojiva, úpravou broušícího kotouče je možné vyrábět broušící kotouče s širokou škálou různých brusných charakteristik.

TYPY BRUSIV

KERAMIZOVANÝ OXID HLINITÝ

Norton SG, Norton Quantum jsou patentované formy oxidu hlinitého, které jsou tvrdčí a ostřejší než konvenční brusná zrna.

Keramizovaná zrna mají jedinečnou mikrokrystalickou strukturu, která se při použití v brousicích operacích projevuje samoostřícím efektem.

Tento efekt přináší redukci ohrnování a současně chladnější řezivost.

OXID HLINITÝ

Obecně doporučovaný pro broušení materiálů s vysokou pevností v tahu, jako je nerezová ocel a nástrojová ocel, ale lze ho použít i na vysoce legované hliníkové a bronzové slitiny. Je vyráběn v několika různých kvalitách.

KARBID KŘEMÍKU

Trvdčí než oxid hlinitý s velmi ostrými brusnými zrny. Je doporučován pro broušení relativně měkkých materiálů, jako je hliník, litina, ale s ním brousit i extrémně tvrdé materiály, jako jsou slinuté karbidy.

ZIRKONOVÝ KORUND

Používá se pro hrubovací aplikace, kde je vyžadován vysoký úběr materiálu. Je pojen vysoce technickým organickými pojivy.

SPECIFIKACE BRUSNÝCH ZRN

- A** Hnědý korund je houževnatá forma korundu. Jeho houževnatost je dána přítomností 3% of oxidu titaničitého. Brusivo vypálené při nízkých teplotách má přírodní hnědou barvu. Brusivo vypalované za vysokých teplot vlivem další oxidace oxidu titaničitého přechází v barvu šedo-modrou. Vzhledem k své houževnatosti, hnědý korund je vhodný pro broušení vysoko pevnostních materiálů, zvláště pro ruční broušení (stolní a stojanové brusky) & ostřících kamenech.
- 19A** Směs hnědého a bílého korundu (A & 38A). Tato směs má srovnatelnou řezivost s původními komponenty. Je dodávána ve standardních specifikacích kotoučů do nástrojáren, používá se pro broušení na plocho, nakulato, v bezhrotém broušení & pro broušení na méně tepelně citlivých ocelích.
- 38A** Bílý korund (čistota 99,8%). Nejkrhčí korundové brusivo s chladiším výbrusem. Brusivo se dodává ve standardních kotoučích, ideální pro použití na tvrdých & tepelně citlivých ocelích & slitinách. Je tradičně používáno pro ostření rychlořezných ocelí & odlévaných nástrojů & řezných nástrojů. 38A je používáno pro broušení nakulato, na plocho, vnitřní broušení, pro broušení nástrojů, trnů & kalibrů.
- 57A** Polokřehký korund (čistota 98%). Vysoká čistota 57A vytváří podmínky pro jeho dobré všeobecné použití. Jeho univerzálnost umožňuje broušení ocelových obrobků jak v měkkém, tak tvrdém stavu, zvláště na velkých operacích broušení nakulato a v bezhrotém broušení. Úprava "U" (U57A) znamená nanesení keramického povlaku na brusná zrna vedoucí k zvýšení trvanlivosti organicky pojených řezacích kotoučů. Je užito v pokročilých technických řadách organicky pojených řezacích kotoučů.
- 86A** Růžový korund je vysoce čistou formou korundu obsahující malé množství oxidu chromitého. Tento přídatek vede k tomu, že 86A má o něco vyšší houževnatost než čistý bílý korund. Toto brusivo je vhodné pro výrobu montovaných kotoučů.
- 5GB** Směsi prémiových brusiv, zahrnující nízkou, vysokou a velmi vysokou koncentraci prémiového brusiva SG. SG brusivo má jedinečnou mikrokrystalickou strukturu se samo ostřícím efektem.
- 3SG**
- 5SG**
- 2NQ** Směsi zahrnující střední, vysokou, velmi vysokou koncentraci prémiového brusiva Norton Quantum.
- 3NQ** NQ má zlepšené samoostřící vlastnosti umožňující chladivější výbrus oproti zrnům SG. Směsi NQ jsou vhodné pro nízké a střední přitlaky.
- 4NQ**
- 5NQ**
- 37C** Crystolon brusivo karbidu křemíku. Dodávané hlavně s organickým pojivem v kotoučích vhodných pro broušení šedé litiny, neželezných kovů & v keramickém pojivu pro broušení nekovových materiálů, jako je guma & kámen.
- 39C** Crystolon brusivo s nejvyšší čistotou karbidu křemíku. Je ideální pro broušení cementovaných karbidových řezných nástrojů, pálené keramiky & skla, kde umožňuje zlepšenou výkonnost.



ZRNITOST

Počet brusných zrn v délce lineárního palce, reprezentuje označení zrnitosti brousicího kotouče. Následující pravidla:

UŽIJ HRUBŠÍ ZRNITOST

- Pro měkké, tvárné, vláknité materiály, jako jsou měkké oceli nebo hliník
- Pro velký úběr materiálu
- Kde drsnost povrchu není důležitá
- Pro velké kontaktní plochy.

UŽIJ JEMNOU ZRNITOST

- Pro tvrdé, křehké materiály, jako je tvrdá nástrojová ocel, cementované karbidy & sklo
- Pro jemné povrchy
- Pro malé kontaktní plochy
- Pro dodržení malých rádiusů.

TVRDOST KOTOUČE

Tvrdość kotouče je definována relativní silou, kterou jsou brusná zrna držena pojivem v brousicím kotouči. Tvrdość je označována písmenem v abecedním pořadí od nejměkčí po nejtvrđčí. Následující pravidla se používají z hlediska tvrdosti kotouče:

POUŽIJ MĚKČÍ KOTOUČ

- Pro tvrdé materiály jako jsou tvrdé nástrojové oceli a karbidy
- Pro velké kontaktní plochy
- Pro vysoké úběry materiálů.

POUŽIJ TVRDČÍ KOTOUČ

- Pro měkké materiály
- Pro malé nebo úzké kontaktní plochy
- Pro delší životnost kotouče.

SPOLEČNÉ OBLASTI TVRDOSTÍ

F	G	H	I	J	K	L	M	N	O	P	Q	R	S	T	U
				BROUŠENÍ NA KULATO/ BEZHROTÉ BROUŠENÍ											
BROUŠENÍ NA PLOCHO															
				VNITŘNÍ BROUŠENÍ											
				BROUŠENÍ NÁSTROJU											
				BROUŠENÍ ZÁVITU											
NEVYŽTUŽENÉ ORGANICKÉ ŘEZACÍ KOTOUČE								VYŽTUŽENÉ ORGANICKÉ ŘEZACÍ KOTOUČE							

TYPY KERAMICKÉHO POJIVA

Keramická pojiva jsou využívána pro aplikace přesného broušení. Poréznost a pevnost brousicích kotoučů s tímto pojivem umožňuje odebrat velké množství materiálu a získávat vysokou přesnost při broušení. Pojiva nejsou ovlivňována působením vody, kyselin, olejí nebo změnou obvyklých teplot.

SPOLEČNÉ VLASTNOSTI KERAMICKÝCH POJIV:

VS3 / VS3P

VITRIUM³ REVOLUČNÍ POJIVOVÁ TECHNOLOGIE

Pojivo Vitrium³ charakterizuje vyjimečný chemismus, který umožňuje adhezi nového typu brusného zrna. To umožňuje zlepšení broušení široké škály materiálů a aplikace přesného broušení. Umožňuje chladivý výbrus, přesné držení profilu kotouče, použití vyšších pracovních rychlostí kotouče v rámci všech aplikací přesného broušení.

VS

VS pojivo je pružné, nízko tavitelné pojivo používané ve většině přesných aplikacích.

VX / VXP

Ekvivalent k VS pojivu, pouze pro keramizované korundy.

VQN / VQNP

Tyto pojiva jsou spojena s technologií Norton Quantum a jsou používána pro aplikace s nízkým, středním a vysokým přitlakem.

ORGANICKÉ TYPY POJIV

Tato pojiva jsou používána ve dvou typech kotoučů. Za prvé, v kotoučích používaných v přenosných nebo pevných bruskách pro vysoké úběry materiálů. Za druhé, jako řezací kotouče buď vyztužené nebo nevyztužené, pro použití v přenosných nebo pevných rezačkách. Společné vlastnosti organických pojiv jsou:

HRUBOVACÍ KOTOUČE, HRNCOVÉ KOTOUČE

B & B3	Kotouče pro slévárny: universální pojivo, které poskytuje uspokojivé výsledky na většině aplikací
B28	Kotouče pro slévárny: vysoká úroveň pojiva pro většinu technických aplikací vyžadující vysoko příkonové brusky.

ŘEZACÍ KOTOUČE

BFX	Technologie X pojiva pro slévárny byla vyvinuta pro zvýšenou řezivost a životnost kotouče pro všechny řezací aplikace na houževnatých materiálech.
BF1	Specifické pojivo zajišťuje nejlepší kvalitu řezu za sucha i za chlazení.
BF3	Nová generace pojiva poskytuje nejlepší životnost kotouče za podmínek bez chlazení, pružnou a dlouhou životnost. Ideální pro operace s velkými přitlaky.
B24	Nová generace pojiva používaná v karbidových řezacích kotoučích dává nejlepší poměr mezi výkonem & kvalitou řezu na neželezných kovech v podmínkách chlazení.
B25	Standardní pojivo nabízí trvanlivý & chladivý řez na široké škále materiálů & aplikací. Může být použito v měkčích tvrdostech pro aplikace za chlazení
B26	Nová generace pojiva používaného pro korundové kotouče poskytuje nejlepší výkon & kvalitu na železných kovech za mokra
B65	Tradiční pojivo nabízí dobrou výkonnost & dlouhou životnost v podmínkách bez chlazení.

VÝBĚR SPRÁVNÉHO VÝROBKU

EXISTUJE DEVĚT HLAVNÍCH ROZHODUJÍCÍCH FAKTORŮ PRO VÝBĚR BROUSICÍHO KOTOUČE PRO KAŽDOU APLIKACI:

- Materiál, který má být broušen – typ & tvrdost
- Úběr materiálu
- Geometrie obrobku & požadovaná drsnost povrchu
- Bruska, typ brusky, její příkon & její podmínky
- Rychlost broušení kotouče & přísuny
- Kontaktní broušená plocha
- Chladicí kapalina – zda je aplikace za sucha nebo za chlazení
- Přesnost broušící operace
- Způsob orovnávání

MATERIAL, KTERÝ MÁ BÝT BROUŠEN

Typ materiálu ovlivňuje výběr brusiva, zrnitost a tvrdost. Korundová brusiva jsou vhodná pro broušení vysoce pevnostních materiálů, jako jsou oceli a feritické slitiny. Více tříštitivé korundy preferujeme pro tvrdší oceli a aplikace mající větší kontaktní plochy.

Nízko pevnostní materiály a nekovové materiály jsou nejnadhěji broušeny nebo řezány brusivem z karbidu křemíku.

Tvrdost materiálu ovlivňuje velikost průniku brusiva. Z tohoto důvodu jsou pro broušení tvrdých materiálů využívány kotouče jemnějších zrnitostí, měkké materiály se nejlépe brouší středními a hrubšími zrnitostmi.

Pro nejúčinnější způsob broušení, musí být známa tvrdost materiálu. Platí obecné pravidlo, čím tvrdší materiál, tím měkčí broušící kotouč má být použit.

ÚBĚR MATERIÁLU

Tento parametr určuje výběr zrnitosti a typu pojiva brusiva.

Velké úběry materiálu, jako čištění odlitků, vyžadují hrubou zrnitost broušících kotoučů, zpravidla 12-24.

Jemné povrchy, přísné geometrické požadavky obrobků vyžadují jemnou zrnitost broušícího kotouče.

Konečná drsnost povrchu je často vytvářena "vyjiskřením", což je proces broušení bez žádného přísuvu, dokud jsou patrné odletující jiskry.

DRSNOST POVRCHU

DRSNOST	POVRCHU	ZRNITOST							
		46	60	80	100	120	150	180	220
42	1,10	●							
32	0,80	●							
26	0,70	●							
21	0,50		●						
16	0,40		●						
14	0,35		●	●					
11	0,25		●	●					
8	0,20			●	●				
7	0,17			●	●	●			
6	0,14				●	●	●		
5	0,12					●	●	●	
4	0,10						●	●	●
3	0,08							●	●
2	0,05								●
MIN TVAR RADIUSU	METRICKÝ (mm)	0,75	0,50	0,40	0,25	0,20	0,18	0,13	0,10
	IMP INS	,030	,020	,015	,010	,008	,007	,005	,004

Dosažitelná drsnost povrchu při jakémkoliv broušení je velmi závislá na velikosti zrnitosti brousícího kotouče. Následující graf zobrazuje rozsah drsnosti povrchu, který lze dosáhnout brousícími kotouči s různou zrnitostí konvenčními aplikacemi přesného broušení. Současně ukazuje dosažení min. radiusu s různými zrnitostmi kotouče.

DOSAŽENÍ LEPŠÍCH DRSNOSTÍ POVRCHU

Změnou orovnávacího brousícího kotouče lze dosáhnout lepší drsnosti povrchu než je ukázáno. Stejně tak snížením přísunu diamantové rolny, snížením přísunu-odběru materiálu kotoučem nebo snížením rychlosti přísunu kotouče.

Obvykle tyto změny limitují aplikace ve výrobním broušení, avšak jsou velmi užitečné při broušení v nástrojárnách.

Další faktory mohou ovlivnit drsnost povrchu, zejména:

- Výrobní brousící aplikace s vyšším úběrem materiálu poskytnou horší drsnost povrchu než aplikace s menším úběrem materiálu.
- Brousící aplikace "zápichem" vyžadují výběr zrnitosti o stupeň jemnější než je ukázáno.
- Orovnávací parametry & způsob orovnávacího může mít vliv na očekávanou drsnost povrchu

POCHOPENÍ VÝROBKU

- 1 Bezpečnostní piktogramy
- 2 Silná značka Norton
- 3 Rozměry výrobku (mm)
- 4 Specifikace výrobku
- 5 Maximální pracovní rychlost
- 6 Číslo výrobku; pro použití objednávky
- 7 oSa certifikováno společností The Organisation for Safety of Abrasives
- 8 Evropská bezpečnostní norma EN 12413





NORTON

SAINT-GOBAIN®

PŘESNÉ BROUŠENÍ

Rovné kotouče	212
Hrncovité & miskovité kotouče	231
Talířovité kotouče	234
Brousicí prstence	235
Segmenty	236

APLIKACE PŘESNÉHO BROUŠENÍ

Díky technickým zkušenostem firmy Norton jsou typy pojiv a brusiv optimalizovány tak, aby nejlépe odpovídaly požadavkům všech přesných operací. Naše keramicky pojené kotouče jsou k dispozici v různých tvarech, vnějších průměrech a průměrech upínacích otvorů jako skladové položky nebo

položky na zakázku. Jejich účelem je maximalizovat Vaši produktivitu při broušení vnějších ploch, vnitřních otvorů nebo při ostření, tím že zlepšíte efektivitu broušení a kvalitu drsnosti obrobků, snížíte opotřebovanost ostatních nástrojů.



BROUŠENÍ NÁSTROJŮ

Broušení nástrojů se týká údržby a oprav řezných nástrojů používaných ve výrobních operacích. Kotouče všech velikostí a tvarů se používají v aplikacích ostření nástrojů a řezných nástrojů. Většina použitých kotoučů je s keramickým pojivem v zrnitostech 36 až 220 a v tvrdostech H až N.



OSTŘENÍ PIL

Ostření pil se týká údržby a opravy pilových listů. Ploché kotouče a miskovité kotouče se používají v zrnitostech 54 až 60. Nástřiky pryskyřičí zesilují kotouč a pomáhají lépe držet tvar kotouče při použití.



BROUŠENÍ NA PLOCHO

Pojem povrchové broušení se používá k popisu broušení rovných ploch, na kterých se kotouč pohybuje v rovině obrobku v oboustranném směru. Rozsah aplikací broušení na plocho může být různý, od velkých úběrů materiálu, až po broušení velmi přesných tvarových povrchů.



VNĚJŠÍ BROUŠENÍ (NA KULATO)

Přední technologie společnosti Norton vám poskytuje nejvyšší přesnost a maximální produktivitu s keramickými kotouči, umožňuje zvýšit efektivitu broušení a zlepšit kvalitu dílů ve všech vašich operacích broušení na kulato.



VNITŘNÍ BROUŠENÍ

Vnitřní broušení se týká broušení otvorů nebo děr a je pravděpodobně jedním z nejtěžších typů broušení. Aplikace vnitřního broušení se pohybují od velmi rychlého úběru materiálu až po kontrolované procesy schopné generovat přesné rozměry a kruhovitosti měřené v mikrometrech.



STOLNÍ A STOJANOVÉ BROUŠENÍ

Aplikace pro stolní a stojanové brusky se týká odstraňování otřepů a ostření součástí a nástrojů. Kotouče se montují na brusky a zahrnují tři typy brusiva, které odpovídají všem potřebám odstraňování otřepů, tvarování a ostření: oxid hliníku (bílý korund) pro rychlořezné oceli, (hnědý korund) pro ostatní kovy a karbid křemíku pro barevné kovy.

REDUKČNÍ KROUŽKY

Plastové redukční kroužky lze použít k přizpůsobení upínacího otvoru brousících kotoučů tak, aby odpovídaly různým velikostem vřetena. Tyto kroužky snižují velikost upínacího otvoru, což umožňuje, aby kotouč byl bezpečně namontován na vřeteno s menším průměrem.

- Redukční kroužky by se nikdy neměly dostat do styku s přírubou.
- Redukční kroužky by neměly být používány na kotoučích o tloušťkách menších než 6 mm, ani větších než 50 mm.
- Vždy používejte jeden redukční kroužek na každé straně kola, když je kolo dostatečně tlusté, aby kotouč mohl správně nasazen na vřeteno
- Nikdy nepoužívejte redukční kroužky pro snížení otvoru pod minimem stanoveným v bezpečnostním kódu FEPA

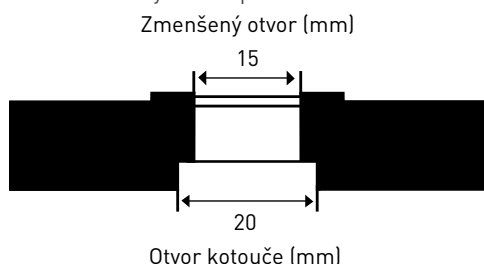

OTVOR KOTOUČE (mm)	SNÍŽEN NA (mm)	ČÍSLO VÝROBKU
50,8	35	7660704766
32	25	7660717540
32	20	7660717538
31,75	15,88	7660704757
31,75	12,7	7660704755
20	16	7660717530
20	15	7660717529
20	13	7660717527
20	12	7660717525
20	10	7660717524
16	6	510008919



NQ VS3

Řízené mikrokrytalické keramizované zrnó kombinované s naším nejnovějším inovačním pojivem

- Perfektní směs ostrých zrn pro dokonalé chladivou řeznou akci
- Zlepšená přilnavost pojiva a chemismus pro chlazení a vysokorychlostní úběr materiálu
- Jedinečná mikrokrytalická struktura s samoostřícím účinkem pro dlouhou životnost výrobku
- Vysoká přesnost profilu a snížená frekvence oblékání



NQ

+++++

Řízené mikrokrytalické keramizované zrnó

- Perfektní směsi s ostrými zrnó pro maximální chladivý výbrus
- Jedinečná, mikrokrytalická struktura se samoostřícím účinkem pro dlouhou životnost výrobků
- Může být použit pro aplikace s nízkým, středním a vysokým přitlakem
- Sníží potreby orovnávaní

SG VS3

+++++

Excelentní keramizované zrnó s poslední verzí inovovaného pojiva

- Vysoká koncentrace SG keramizovaných brusných zrn kombinovaná s pojivem Vitrium3 poskytuje vysokou přilnavost a zvláštní chemismus
- Jedinečná, mikrokrytalická struktura se samoostřícím účinkem pro dlouhou životnost výrobků
- Maximální řezná kapacita
- Vysoký úběr materiálu se současnou vysokou přesností držení tvaru kotouče se sníženou potrebou orovnávaní

3SG / 5SG

+++++

Tradiční keramizované mikrokrytalické zrnó

- Velmi vysoká koncentrace SG keramizovaných korundových zrn pro vysoký úběr materiálu & prodlouženou životnost kotouče
- Jedinečná, mikrokrytalická struktura se samoostřícím účinkem pro dlouhou životnost výrobků
- Velmi dobrá řezná kapacita pro velmi tvrdé oceli
- Perfektní pro technické aplikace, kde brousicí parametry mohou být nastaveny k optimalizaci broušení



SGA / SGB



Směsi s nízkou koncentrací keramizovaného zrna pro dobrou výkonnost v řadě aplikací

- Tvrdčí & ostřejší než konvenční brusná zrna pro dobrou řeznou kapacitu
- Velmi univerzální pro použití na celé škále ocelí
- Vhodné pro aplikace na nízkých a středních přitlacích



38A VS3



Konvenční korundové zrna s poslední generací inovovaného pojiva

- Vysoká čistota korundového brusiva pro chladivý výbrus bez popalů
- Vysoce křehké brusivo, vhodné pro tvrdé kovy (HRc >50)
- Ideální pro tepelně citlivé aplikace s lehce řízenými přitlaci
- Zvýšené držení tvaru kotouče a výšená životnost kotouče



GF



Nízká koncentrace keramizovaného zrna s houževnatými korundovými zrny

- Dobrá výkonnost na měkkých a středních ocelích



38A



Vysoká čistota korundového zrna

- Tříštivé zrna obnovující ostré řezné hrany pro dobrou životnost
- Dobrý poměr řezivosti a redukce vývoje tepla na kalených nebo vysoko řezných ocelích
- Ideální pro tepelně citlivé aplikace, ideální pro nízké a střední přitlaky
- Ideální pro použití pro všechny tvrdosti ocelí



19A



Směs hnědého a bílého korundu s dobrým poměrem cena vs. výkon

- Kombinuje řeznou přesnost a životnost kotouče
- Velmi všestranný, může být použit na široké škále ocelí
- Dobrá výtěžnost, dobrý úběr materiálu
- Dobrá vyváženost mezi řezivostí & schopností držení tvaru



32A



Polokřehký hnědý korund

- Houževnaté brusné zrna zajišťující ostré hrany a dobrou životnost
- Dobré držení tvaru snižuje potřebu orovnávaní
- Pro použití na většině měkkých/ středních ocelí

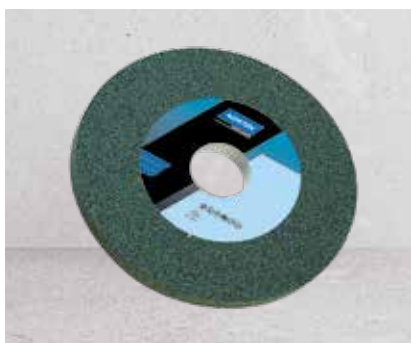

A

+++

Hnědý korund

- Pro broušení, ostření a odhrotování měkkých ocelí
- Velmi houževnatý, vhodný pro broušení většiny typů měkkých ocelí
- Dobrá životnost a velký úběr materiálu pro všeobecné použití ručních aplikací na stolních a stojanových bruskách
- Dobrý poměr cena vs. výkon

39C

+++

Nejvyšší čistota brusiva ze zeleného karbidu křemíku

- Nejkréhčí konvenční brusivo. Tvrdčí & více kréhčí než korundové brusivo
- Pro všechny aplikace na stolních a stojanových bruskách na neželezných materiálech a karbidových nástrojích.
- Ideální pro aplikace s vysokou přesností broušení & ostření
- Dobrý řezný poměr na kovových karbidech & neželezných tvrdých a tepelně citlivých materiálech

37C

+++

Vysoká čistota brusiva z černého karbidu křemíku

- Tvrdčí & více kréhčí než korundové brusivo
- Vhodné pro hrubovací operace v hrubších zrnitostech & s kotouči s organickým pojivem
- Ideální pro broušení & ostření na neželezných kovech





ROVNÉ KOTOUČE PRO PŘESNÉ BROUŠENÍ

Vybrání/Vnitřní konkávní průměr
 Vybrání/Konkávní tloušťka A
 Vybrání/Konkávní tloušťka B
 Nástroje
 Ostření pil
 Kotouče do stolních brusek
 Vnitřní průměr
 Vnější průměr
 Povrch
 Vysoce legované oceli & rychlořezné oceli
 Měkké oceli
 Nerez oceli
 Neželezné oceli & Karbidy
 Litina

DOPORUČENÍ VÝROBKU

Hlavní doporučení ●
 Doporučení ○

ROZMĚR DxTxH (mm)	TVAR	P	FA	FB	Odhrotování & Ostření	Broušení	Materiály	SPECIFIKACE	Maximální pracovní rychlost (m/s)	ART. NO.	BALENÍ MNOŽSTVÍ	KVALITA ŘADA
10x10x3,18	01	-	-	-		●	● ○	SGB 60 J VS3	63	66253355175	10	++++
13x13x4	01	-	-	-		●	● ○ ○	5NQ 80 K VS3	35	66253348357	10	++++
13x13x4,76	01	-	-	-		●	● ○	SGB 60 J VS3	63	66253355176	10	++++
	05	6	6	-		●	● ○	SGB 60 J VS3	63	66253355177	10	++++
16x16x6	01	-	-	-		●	● ○ ○	5NQ 80 J VQN	45	66253244881	10	++++
	01	-	-	-		●	● ○ ○	3NQ 60 K VS3	35	66253348360	10	++++
	01	-	-	-		●	● ○ ○	3NQ 60 L VQN	45	66253261880	10	++++
	05	10	8	-		●	● ○ ○	5NQ 60 K 8 VS3	35	66253348333	10	++++
20x20x6	05	13	10	-		●	● ○ ○	5NQ 80 J VQN	45	66253244883	10	++++
	05	13	10	-		●	● ○ ○	5NQ 60 K VS3	35	66253348335	10	++++
	05	13	10	-		●	● ○	SGB 60 K VX	45	69936681793	10	++++
20x20x6	01	-	-	-		●	○ ●	38A 60 K VS3	45	66253348355	10	++++
	01	-	-	-		●	● ○ ○	3NQ 60 L VQN	45	66253261903	10	++++

Vybrání/Vnitřní konkávní průměr
 Vybrání/Konkávní tloušťka A
 Vybrání/Konkávní tloušťka B

 Nástroje
 Ostření pil
 Kotouče do stolních brusek

 Vnitřní průměr
 Vnější průměr
 Povrch

 Vysoce legované oceli & rychlořezné oceli
 Měkké oceli
 Nerez oceli
 Neželezné oceli & Karbidy
 Litina

BARVA BRUSNÉHO ZRNA

	NQ		NQ Vit ³		A
	38A		38A Vit ³		19A
	32A		GF		SG
	86A		25A		
	37C		39C		

ROZMĚR DxTxH (mm)	TVAR	P	FA	FB	Odhrotování & Ostření	Broušení	Materiály	SPECIFIKACE	Maximální pracovní rychlost (m/s)	ART. NO.	BALENÍ MNOŽSTVÍ	KVALITA ŘADA
20x20x6,35	01	-	-	-		●	● ○	SGB 60 J 8 VS3	63	66253355179	10	++++
	05	10	10	-		●	● ○	SGB 60 J VS3	63	66253355181	10	++++
	05	10	10	-		●	● ○ ○	5NQ 60 K VQN	45	66253244884	10	+++++
	05	10	10	-		●	○ ●	38A 60 L VS	35	69936621542	10	+++
25x25x6,35	05	13	12	-		●	● ○	SGB 60 J VS3	63	66253355182	10	++++
	05	13	12	-		●	● ○ ○	5NQ 80 I VQN	45	66253244885	10	+++++
	05	13	12	-		●	○ ●	38A 60 K VS3	45	66253348349	10	++++
25x25x8	05	13	10	-		●	● ○	SGB 60 K VX	45	69936681795	10	++++
	05	13	12	-		●	● ○ ○	5NQ 60 K VS3	35	66253348317	10	+++++
	05	13	12	-		●	● ○	3SG 80 L VS	35	69936639647	10	+++++
	05	13	10	-		●	● ○ ○	5NQ 80 J VQN	45	66253244887	10	+++++
32x25x8	05	13	10	-		●	● ○ ○	5NQ 60 J VQN	45	66253244888	10	+++++
32x32x8	05	16	16	-		●	● ○	5SG 60 K VS	35	69936639439	10	+++++
32x32x9,53	05	16	16	-		●	● ○	SGB 60 J 8 VS3	63	66253355183	10	++++
	05	16	16	-		●	● ○ ○	5NQ 80 I VQN	45	66253244898	10	+++++
32x32x10	05	16	16	-		●	● ○	SGB 60 J VX	45	69936676291	10	++++
	05	16	16	-		●	● ○	5SG 60 K VS	35	69936639605	10	+++++
	05	16	16	-		●	○ ●	38A 60 L VS	45	69936675118	10	+++
40x25x9,53	05	20	12	-		●	● ○	SGB 60 J VS3	63	66253355184	10	++++
	05	20	12	-		●	● ○ ○	5NQ 60 K VQN	45	66253244889	10	+++++
40x25x10	05	16	12	-		●	● ○	5SG 60 K VS	35	69936639834	15	+++++
	05	16	12	-		●	● ○ ○	5NQ 80 K VQN	45	66253244890	10	+++++
40x32x10	05	20	16	-		●	● ○ ○	5NQ 60 L VQN	45	66253244891	10	+++++
	05	16	20	-		●	● ○ ○	5NQ 60 K VQN	45	66253244897	10	+++++
40x40x10	05	16	20	-		●	● ○ ○	5NQ 60 J VS3	35	66253348334	10	+++++
	05	16	20	-		●	● ○	SGB 60 J VS3	63	66253355185	10	++++
40x40x12,7	05	20	20	-		●	● ○ ○	5NQ 60 K VQN	45	66253244892	10	+++++
50x40x12,7	05	25	20	-		●	● ○ ○	SGB 60 J VS3	63	66253355186	10	++++
	05	25	20	-		●	● ○ ○	5NQ 60 K VQN	45	66253244894	10	+++++
50x40x16	05	25	20	-		●	● ○ ○	5NQ 60 J VS3	35	66253348348	10	+++++
	05	25	20	-		●	○ ●	38A 60 N VS	45	66253050376	10	+++
63x40x12,7	05	32	20	-		●	● ○ ○	5NQ 80 I VQN	45	66253244895	10	+++++
	05	32	20	-		●	● ○	SGB 60 J VS3	63	66253355187	10	++++
	05	32	20	-		●	○ ●	38A 60 L VS	45	69936621565	10	+++
70x7,1x17	01	-	-	-		●	● ○ ○	3NQ 60 L VS3	35	66253348329	10	+++++
76x25x12,7	01	-	-	-		●	● ●	39C 80 I V	45	66253052726	10	+++
76x32x20	05	42	16	-		●	● ○ ○	5NQ 60 J VQN	45	66253244896	10	+++++
80x25x12,7	01	-	-	-		●	● ●	39C 60 M V	45	66253051624	10	+++
80x25x13	01	-	-	-		●	● ●	37C 60 N V	35	69936668764	10	+++
	01	-	-	-		●	● ●	39C 60 M V	45	66253051623	10	+++
100x10x20	01	-	-	-	●		○ ●	38A 60 M VS	35	69936640015	5	+++

POJENÉ BROUSICÍ KOTOUČE PRO PŘESNÉ BROUŠENÍ

DOPORUČENÍ VÝROBKU

Hlavní doporučení ●
Doporučení ○

Vybrání/Vnitřní konkávní průměr
Vybrání/Konkávní tloušťka A
Vybrání/Konkávní tloušťka B
Nástroje
Ostření pil
Kotouče do stolních brusek
Vnitřní průměr
Vnější průměr
Povrch
Vysoce legované oceli & rychlořezné oceli
Měkké oceli
Nerez oceli
Neželezné oceli & Karbidy
Litina

ROZMĚR DxTxH (mm)	TVAR	P	FA	FB	Odhroťování & Ostření	Broušení	Materiály	SPECIFIKACE	Maximální pracovní rychlost (m/s)	ART. NO.	BALENÍ MNOŽSTVÍ	KVALITA ŘADA
100x10x32	01	-	-	-	●		● ●	39C 80 L VS	45	66253050380	2	+++
100x13x32	01	-	-	-	●		○ ●	38A 60 L VS	45	66253050409	1	+++
100x20x32	01	-	-	-	●		○ ●	38A 60 L VS	45	66253050413	1	+++
125x6x32	01	-	-	-	●		○ ●	38A 60 L VS	45	66253050440	2	+++
125x10x32	01	-	-	-	●		○ ●	38A 60 L VS	45	69936675731	1	+++
125x13x32	01	-	-	-	●		● ○	3SG 60 J VX	45	66253050290	2	+++++
125x16x32	01	-	-	-	●		○ ●	38A 60 M VS	45	66253050237	2	+++
125x20x32	01	-	-	-	●		● ●	39C 80 L VS	45	66253050393	2	+++
	01	-	-	-	●		● ●	39C 60 K VS	45	66253338039	2	+++
	01	-	-	-	●		● ●	39C 80 L VS	45	69936667443	2	+++
	01	-	-	-		●	○ ●	38A 46 N VS	45	66253289920	2	+++
	01	-	-	-		●	●	A 46 N VS	45	69936675558	2	+++
	01	-	-	-		●	●	A 60 N VS	45	69936666909	2	+++
	01	-	-	-		●	● ●	39C 80 K VS	45	66253338040	2	+++
125x20x32	01	-	-	-	●		●	A 60 N VS	45	66253289860	2	+++
	01	-	-	-	●		●	A 46 N VS	45	66253289859	2	+++
	01	-	-	-	●		○ ●	38A 60 K VS	45	66253050620	2	+++
	01	-	-	-		●	○ ●	38A 60 N VS	45	66253338189	2	+++
	01	-	-	-	●		○ ●	38A 60 L VS	45	69936675736	2	+++
150x3x30	01	-	-	-	●		○ ●	38A 80 L VS3	50	66243541074	5	+++++
150x3x32	01	-	-	-	●		○ ●	38A 80 L VS3	50	66243541080	5	+++++
150x3,2x32	01	-	-	-	●		●	19A 60 M VS	63	69936675941	2	+++
150x4x20	01	-	-	-	●		○ ●	38A 100 M VS	45	69936640219	2	+++
	01	-	-	-	●		○ ●	38A 80 L VS3	63	66243541077	5	+++++
	01	-	-	-	●		○ ●	38A 80 N VS	45	69936676720	2	+++
	01	-	-	-	●		○ ●	38A 60 L VS	45	69936675591	1	+++
150x4x30	01	-	-	-	●		○ ●	38A 80 N VS	45	69936639730	1	+++
150x4x32	01	-	-	-	●		●	19A 60 M VS	63	69936674920	2	+++
	01	-	-	-	●		● ●	39C 120 K VS	45	66253050248	2	+++
	01	-	-	-	●		○ ●	38A 80 L VS3	63	66243541079	5	+++++
	01	-	-	-	●		● ○	SGB 80 K VS3	63	66243541066	5	+++++
	01	-	-	-	●		●	19A 60 O VS	63	69936675946	2	+++
150x6x31,75	01	-	-	-	●		○ ●	38A 80 L VS	35	69936621582	2	+++
150x6x32	01	-	-	-	●		●	19A 60 M VS	63	69936675964	2	+++
	01	-	-	-	●		● ○	3SG 80 L VX	45	66253054873	2	+++++
	01	-	-	-	●		● ○	SGB 80 K VS3	63	66243541083	5	+++++
	01	-	-	-	●		● ○	3SG 60 L VX	45	66253055040	2	+++++
	01	-	-	-	●		● ○	SGB 60 K VS3	63	66243541070	5	+++++
150x6x32	01	-	-	-	●		○ ●	38A 60 L VS	35	69936675741	2	+++
	01	-	-	-	●		● ●	39C 120 K VS	45	69936675617	2	+++
150x6x38	01	-	-	-	●		● ○	SGB 60 K VS3	63	66243541082	5	+++++

Vybrání/Vnitřní konkávní průměr
 Vybrání/Konkávní tloušťka A
 Vybrání/Konkávní tloušťka B
 Nástroje
 Ostření pil
 Kotouče do stolních brusek
 Vnitřní průměr
 Vnější průměr
 Povrch
 Vysoce legované oceli & rychlořezné oceli
 Měkké oceli
 Nerez oceli
 Neželezné oceli & Karbidy
 Litina

BARVA BRUSNÉHO ZRNA

NQ	NQ Vit ³	A
38A	38A Vit ³	19A
32A	GF	SG
86A	25A	
37C	39C	

ROZMĚR DxTxH (mm)	TVAR	P	FA	FB	Odhrovnání & Ostření	Broušení	Materiály	SPECIFIKACE	Maximální pracovní rychlost (m/s)	ART. NO.	BALENÍ MNOŽSTVÍ	KVALITA ŘADA
150x8x32	01	-	-	-	●		● ○	3SG 60 J VX	45	66253055041	2	+++++
	01	-	-	-	●		○ ●	38A 120 J VS	45	69936675748	2	+++
	01	-	-	-	●		○ ●	38A 60 L VS3	63	66243541068	5	+++++
	01	-	-	-	●		○ ●	38A 60 L VS	45	69936675743	2	+++
150x10x32	01	-	-	-	●		○ ●	38A 46 M VS	45	66253050261	1	+++
	01	-	-	-	●		● ○	SGB 60 K VS3	63	66243541072	5	+++++
	01	-	-	-	●		○ ●	38A 120 J VS	45	69936675749	1	+++
	01	-	-	-	●		○ ●	38A 60 K VS	45	66253051070	1	+++
	01	-	-	-	●		● ○	3SG 60 L VX	45	66253050280	2	+++++
	01	-	-	-	●		○ ●	38A 60 L VS3	63	66243541071	5	+++++
	01	-	-	-	●		○ ● ●	39C 80 K VS	45	66253050357	2	+++
	01	-	-	-	●		○ ●	38A 60 L VS	45	69936675744	1	+++
	01	-	-	-	●		○ ● ●	38A 100 M VS	45	66253050371	1	+++
	01	-	-	-	●		○ ● ●	39C 120 K VS	45	69936675629	2	+++
	01	-	-	-	●		○ ●	38A 80 M VS	45	66253050373	2	+++
	01	-	-	-	●		○ ●	38A 60 M VS	45	69936641112	1	+++
150x13x31,75	01	-	-	-	●		○ ●	38A 60 K VS3	63	66253353664	2	+++++
	01	-	-	-		●	○ ● ●	39C 60 K VS	35	69936621564	2	+++
	01	-	-	-		●	○ ○ ●	3SG 60 K VS	50	69936622862	2	+++++
150x13x32	01	-	-	-	●		○ ●	38A 60 L VS	35	69936675757	1	+++
	01	-	-	-	●		○ ●	38A 46 L VS	45	69936675754	2	+++
	01	-	-	-	●		● ○	3SG 46 H VX	45	66253054863	2	+++++
	01	-	-	-	●		○ ●	38A 60 N VS	45	69936675758	2	+++
	01	-	-	-	●		○ ●	38A 80 L VS	45	69936675759	1	+++
	01	-	-	-	●		○ ●	38A 60 L VS	35	69936639340	4	+++
	01	-	-	-	●		○ ○	3SG 60 L VX	45	66253050142	2	+++++
	01	-	-	-	●		○ ●	38A 120 J VS	45	69936675760	2	+++
	01	-	-	-	●		○ ●					
150x16x32	01	-	-	-	●		○ ○	3SG 60 H 12 VXP	45	69936677177	2	+++++
	01	-	-	-	●		○ ●	38A 80 L VS	45	69936675767	1	+++
	01	-	-	-	●		○ ●	38A 60 L VS	45	69936675764	2	+++
	01	-	-	-	●		○ ●	38A 46 L VS	45	69936675763	1	+++
	01	-	-	-	●		○ ● ●	39C 80 L VS	45	69936675657	2	+++
	01	-	-	-		●	○ ●	A 46 N VS	45	69936675560	2	+++
	01	-	-	-	●		○ ○	3SG 60 L VX	45	66253050367	2	+++++
	01	-	-	-	●		○ ● ●	39C 120 K VS	45	69936675659	2	+++
150x20x31,75	01	-	-	-		●	○ ● ●	39C 100 K VS	35	69936623221	2	+++
	01	-	-	-		●	○ ●	A 60 N VS	35	69936623470	2	+++
	01	-	-	-		●	○ ●	A 60 N VS	35	69936623302	5	+++
	01	-	-	-	●		○ ●	38A 60 K VS3	63	66253353966	1	+++++
	01	-	-	-		●	○ ●	A 46 N VS	35	69936623469	2	+++
	01	-	-	-		●	○ ● ●	39C 60 K VS	35	69936623474	2	+++

POJENÉ BROUSICÍ KOTOUČE PRO PŘESNÉ BROUŠENÍ

DOPORUČENÍ VÝROBKU

Hlavní doporučení ●
Doporučení ○

Vybrání/Vnitřní konkávní průměr
Vybrání/Konkávní tloušťka A
Vybrání/Konkávní tloušťka B
Nástroje
Ostření pil
Kotouče do stolních brusek
Vnitřní průměr
Vnější průměr
Povrch
Vysoce legované oceli & rychlořezné oceli
Měkké oceli
Nerez oceli
Něželezné oceli & Karbidy
Litina

ROZMĚR DxTxH (mm)	TVAR	P	FA	FB	Odhrovtování & Ostření	Broušení	Materiály	SPECIFIKACE	Maximální pracovní rychlost (m/s)	ART. NO.	BALENÍ MNOŽSTVÍ	KVALITA ŘADA
150x20x32	01	-	-	-	●		●	A 36 P VS	45	69936641366	2	+++
	01	-	-	-	●		●	A 60 N VS	45	66253290208	2	+++
	01	-	-	-	●		● ○	SGB 100 J VX	45	66253049895	2	+++++
	01	-	-	-	●		● ●	39C 80 K VS	45	66253338042	2	+++
	01	-	-	-	●		●	A 36 O VS	45	66253338141	2	+++
	01	-	-	-	●		○ ●	38A 60 L VS	45	69936641391	2	+++
	01	-	-	-	●		●	A 46 N VS	45	69936641367	2	+++
	01	-	-	-	●		○ ●	38A 100 J VS	45	66243570493	2	+++
	01	-	-	-	●		○ ●	38A 80 K 6 VS	45	66253051067	2	+++
	01	-	-	-	●		●	A 46 N VS	45	66253289863	2	+++
	01	-	-	-	●		● ○	3SG 60 K VX	45	66253050155	2	+++++
	01	-	-	-	●		○ ●	38A 46 N VS	45	66253338090	2	+++
	01	-	-	-	●		● ●	39C 80 L VS	45	69936641413	2	+++
	01	-	-	-	●		○ ●	38A 60 K 5 VS	45	66253051065	2	+++
	01	-	-	-	●		○ ●	38A 46 M VS	45	66253050372	1	+++
	01	-	-	-	●		○ ●	38A 60 N VS	45	69936641392	1	+++
	01	-	-	-	●		● ●	39C 120 K VS	45	69936641414	2	+++
	01	-	-	-	●		○ ●	38A 80 L VS	45	69936639416	1	+++
	01	-	-	-	●		○ ●	38A 46 N VS	45	66253289922	2	+++
	01	-	-	-	●		● ●	39C 60 K VS	45	69936641411	2	+++
01	-	-	-	●		● ●	39C 60 K VS	45	66253338041	2	+++	
01	-	-	-	●		● ●	39C 120 K VS	45	66253338191	2	+++	
01	-	-	-	●		●	A 60 N VS	45	69936641368	2	+++	
150x25x20	01	-	-	-	●		● ●	39C 80 K VS	35	69936641429	4	+++
150x25x32	01	-	-	-	●		●	A 36 Q VS	45	66253050265	2	+++
	01	-	-	-	●		●	A 36 P VS	45	6993666914	2	+++
	01	-	-	-	●		○ ●	38A 60 M VS	45	66253050381	2	+++
	01	-	-	-	●		● ●	39C 80 K VS	45	66253050278	2	+++
	01	-	-	-	●		●	A 46 N VS	45	69936641370	2	+++
	01	-	-	-	●		●	A 60 N VS	45	66253290209	2	+++
	01	-	-	-	●		○ ●	38A 60 K VS	45	66253050452	2	+++
	01	-	-	-	●		● ●	39C 120 K VS	45	69936675664	2	+++
150x25x32	01	-	-	-	●		○ ●	38A 60 N VS	45	66253338092	2	+++
	01	-	-	-	●		● ●	39C 60 K VS	45	69936675661	2	+++
	01	-	-	-	●		● ●	39C 60 K VS	45	66253338044	2	+++
175x3x51	01	-	-	-	●	○ ●	38A 60 L VS3	50	66243541075	5	+++++	
175x4x51	01	-	-	-	●		19A 60 M VS	63	66253052709	6	+++	
175x6x51	01	-	-	-	●		38A 60 L VS3	63	66243541069	5	+++++	
180x6x31,75	01	-	-	-	●		○ ●	38A 60 K VS3	63	66253353968	2	+++++
	01	-	-	-	●		○ ●	38A 46 K VS3	63	66253353969	2	+++++

Vybrání/Vnitřní konkávní průměr
 Vybrání/Konkávní tloušťka A
 Vybrání/Konkávní tloušťka B

Nástroje
 Ostření pil
 Kotouče do stolních brusek
 Vnitřní průměr
 Vnější průměr
 Povrch

Vysoce legované oceli & rychlořezné oceli
 Měkké oceli
 Nerez oceli
 Neželezné oceli & Karbidy
 Litina

BARVA BRUSNÉHO ZRNA

	NQ		NQ Vit ³		A
	38A		38A Vit ³		19A
	32A		GF		SG
	86A		25A		
	37C		39C		

ROZMĚR DxTxH (mm)	TVAR	P	FA	FB	Odhrotování & Ostření	Broušení	Materiály	SPECIFIKACE	Maximální pracovní rychlost (m/s)	ART. NO.	BALENÍ MNOŽSTVÍ	KVALITA ŘADA
180x6x32	01	-	-	-	●		● ○	3SG 120 K VS	35	69936676015	2	+++++
	01	-	-	-	●		○ ●	38A 60 L VS	45	69936675784	2	+++
180x10x32	01	-	-	-	●		○ ●	38A 80 J VS	45	69936675781	1	+++
180x13x31,75	01	-	-	-	●		● ○	SGA 60 K VS	50	66253121997	2	+++++
	01	-	-	-	●		● ○	SGB 70 H 12 VXP	50	69936623463	2	+++++
	01	-	-	-	●		● ●	39C 100 J VS	35	69936623248	2	+++
	01	-	-	-	●		● ○	SGB 46 K VX	50	69936623240	2	+++++
	01	-	-	-	●		● ○ ○	3SG 60 K VS	50	69936623231	2	+++++
	01	-	-	-	●		○ ●	38A 80 L VS	35	69936623239	2	+++
	01	-	-	-	●		○ ●	38A 60 J VS	35	69936623266	2	+++
	01	-	-	-	●		● ○ ○	3SG 46 K VS	50	69936623227	2	+++++
	01	-	-	-	●		● ○	SGB 60 K VX	50	69936623255	2	+++++
	01	-	-	-	●		○ ●	38A 100 L VS	35	69936623220	2	+++
	01	-	-	-	●		○ ●	38A 46 K VS3	63	66253353972	2	+++++
	01	-	-	-	●		● ○	3SG 100 J VS	50	69936623276	2	+++++
	01	-	-	-	●		● ○	SGA 46 K VX	50	66253121996	2	+++++
	01	-	-	-	●		○ ●	38A 60 K VS3	63	66253353974	2	+++++
	01	-	-	-	●		○ ●	38A 46 J VS	35	69936623274	2	+++
180x13x32	01	-	-	-	●		○ ●	38A 80 L VS	45	69936675801	1	+++
	01	-	-	-	●		○ ●	38A 60 L VS	45	69936675797	2	+++
	01	-	-	-	●		● ○	3SG 80 J VX	45	66253054892	2	+++++
	01	-	-	-	●		● ○	3NQ 60 I VS3	35	66253348361	2	+++++
	01	-	-	-	●		● ○	SGB 60 J VX	45	69936639148	2	+++++
	01	-	-	-	●		○ ●	38A 120 J VS	45	69936675802	1	+++
	01	-	-	-	●		● ○ ○	2NQ 46 I VS3	45	66253348363	2	+++++
	01	-	-	-	●		● ○	3SG 120 J VX	45	66253054874	2	+++++
180x16x32	01	-	-	-	●		● ○ ○	3SG 60 H 12 VXP	35	69936677179	2	+++++
	01	-	-	-	●		○ ●	38A 46 J VS	35	69936675806	2	+++
	01	-	-	-	●		○ ●	38A 60 K VS	45	66253050453	1	+++
	01	-	-	-	●		● ○	SGB 70 G 12 VXP	45	69936639169	2	+++++
180x20x31,75	01	-	-	-	●		● ●	39C 60 K VS	35	69936623477	2	+++
	01	-	-	-	●		○ ●	38A 46 L VS	35	69936623312	2	+++
	05	100	6	-	●		● ○ ○	3SG 60 J VS	35	69936639808	2	+++++
180x20x31,75	05	100	6	-	●		○ ●	38A 60 J VS	35	69936640226	2	+++
	01	-	-	-	●		● ○ ○	3SG 46 K VS	50	69936623242	2	+++++
	01	-	-	-	●		● ○	SGB 60 K VX	50	69936623480	2	+++++
180x20x32	01	-	-	-	●		○ ●	38A 60 L VS	35	69936623472	2	+++
	01	-	-	-	●		●	A 60 N VS	45	66253338022	2	+++
	01	-	-	-	●		● ●	39C 60 K VS	45	69936641415	2	+++
	01	-	-	-	●		●	A 46 N VS	45	66253338021	2	+++
01	-	-	-	●		● ●	39C 120 K VS	45	69936675666	2	+++	

POJENÉ BROUSICÍ KOTOUČE PRO PŘESNÉ BROUŠENÍ

DOPORUČENÍ VÝROBKU

Hlavní doporučení ●
Doporučení ○

ROZMĚR DxTxH (mm)	TVAR	P	FA	FB	Vybírání/Vnitřní konkávní průměr	Vybírání/Konkávni tloušťka A	Vybírání/Konkávni tloušťka B	Nástroje	Ostření pil	Kotouče do stolních brusek	Vnitřní průměr	Vnější průměr	Povrch	Vysoce legované oceli & rychlořezné oceli	Měkké oceli	Nerez oceli	Něželezné oceli & Karbidy	Litina	SPECIFIKACE	Maximální pracovní rychlost (m/s)	ART. NO.	BALENÍ MNOŽSTVÍ	KVALITA ŘADA
180x20x32	01	-	-	-					●					○	●			○	38A 46 N VS	45	66253338093	2	+++
	01	-	-	-					●					○	●			○	38A 60 N VS	45	66253338094	2	+++
	01	-	-	-				●						○	●				38A 60 J VS	45	69936675810	1	+++
	01	-	-	-				●						○	●				SGB 60 H 10 VXP	45	69936639170	2	++++
	01	-	-	-					●							●	●		39C 60 K VS	45	66253338045	2	+++
	01	-	-	-					●							●	●		39C 80 K VS	45	66253338050	2	+++
	01	-	-	-					●							●	●		39C 120 K VS	45	66253338184	2	+++
	01	-	-	-				●								●	●		39C 80 L VS	45	69936676582	2	+++
	01	-	-	-					●						○	○			3SG 60 H 12 VXP	35	66243593654	2	+++++
	01	-	-	-					●						○	○			A 46 N VS	45	69936641372	2	+++
	01	-	-	-				●							○	○			SGB 46 H 10 VXP	45	69936638723	2	++++
	01	-	-	-				●							○	○			SGB 60 K VX	45	66253049878	2	++++
180x25x31,75	05	105	12	-					●					○	●			○	38A 60 J VS	35	69936621557	2	+++
	05	105	12	-					●					○	●			○	38A 46 J VS	35	69936621529	2	+++
	05	105	12	-				●						○	●			○	38A 60 K 6 VS3	63	66253354035	2	++++
	05	105	12	-					●					○	●			○	38A 60 L VS	35	69936621526	2	+++
	05	105	12	-				●						○	●				38A 46 K 6 VS3	63	66253354036	2	++++
	05	105	13	-					●					○	○				SGB 46 K VX	50	69936621605	2	++++
	05	105	13	-					●					○	○				3SG 46 K VS	50	69936621519	2	+++++
	05	105	13	-					●					○	○				3SG 60 K VS	50	69936621570	2	+++++
180x25x32	01	-	-	-					●					○	●				A 46 N VS	45	69936675564	2	+++
	01	-	-	-				●							●	●			39C 60 K VS	45	69936675667	2	+++
	01	-	-	-				●							●	●			39C 80 L VS	45	69936671101	2	+++
	01	-	-	-				●						○	●				38A 60 L VS	45	69936675812	2	+++
200x1,5x32	01	-	-	-				●					○	○				SGB 80 K 6 VS3	50	66253354585	5	++++	
200x2x32	01	-	-	-				●						○	○				SGB 80 K 6 VS3	50	66253354586	5	++++
	01	-	-	-				●						○	○				38A 80 L VS3	50	66243541085	5	++++
200x2,5x32	01	-	-	-				●						○	○				SGB 80 K 6 VS3	50	66253354587	5	++++
200x3x32	01	-	-	-				●						○	○				38A 80 L VS3	50	66243541084	5	++++
	01	-	-	-				●						○	○				SGB 80 K 6 VS3	50	66253354588	5	++++
200x4x32	01	-	-	-				●						○	○				SGB 80 K VS3	63	66243541087	5	++++
	01	-	-	-				●							○				19A 60 O VS	63	69936675986	6	+++
200x6x20	01	-	-	-				●						○	○				38A 60 L VS3	63	66243541081	5	++++
200x6x31,75	01	-	-	-				●						○	○			○	38A 120 I VS	35	69936640156	2	+++
200x6x32	01	-	-	-				●						○	○				38A 80 N VS	45	69936639662	2	+++
	01	-	-	-				●							○				19A 60 M VS	63	69936675988	6	+++
	01	-	-	-				●						○	○				38A 60 M VS	45	66253050455	2	+++
	01	-	-	-				●						○	○				SGB 60 K VS3	63	66243541086	5	++++
200x6x32	01	-	-	-				●									●		39C 120 K VS	45	69936675636	2	+++
	01	-	-	-				●						○	○				SGB 120 J VX	45	69936677029	2	++++
	01	-	-	-				●						○	○				38A 60 K VS3	63	66243541076	5	++++



Vybrání/Vnitřní konkávní průměr

Vybrání/Konkávni tloušťka A

Vybrání/Konkávni tloušťka B

Nástroje

Ostření pil

Kotouče do stolních brusek

Vnitřní průměr

Vnější průměr

Povrch

Vysoce legované oceli & rychlořezné oceli

Měkké oceli

Nerez oceli

Neželezné oceli & Karbidy

Litina

BARVA BRUSNÉHO ZRNA

	NQ		NQ Vit ³		A
	38A		38A Vit ³		19A
	32A		GF		SG
	86A		25A		
	37C		39C		

ROZMĚR DxTxH (mm)	TVAR	P	FA	FB	Odhrotování & Ostření	Broušení	Materiály	SPECIFIKACE	Maximální pracovní rychlost (m/s)	ART. NO.	BALENÍ MNOŽSTVÍ	KVALITA ŘADA
200x8x20	01	-	-	-	●		●	38A 60 L VS3	63	66243541090	5	++++
200x8x32	01	-	-	-	●		●	SGB 60 K VS3	63	66243541088	5	++++
	01	-	-	-	●		●	19A 60 M VS	63	69936675990	6	+++
	01C	-	-	-	●		●	38A 60 M VS	63	69936658078	1	+++
200x10x20	01	-	-	-	●		●	38A 60 L 6 VS3	35	69210431430	5	++++
	01	-	-	-	●		●	38A 60 L VS3	63	66243541091	5	++++
200x10x32	01	-	-	-	●		●	38A 120 J VS	45	69936675819	1	+++
	01	-	-	-	●	●	●	39C 100 K VS	35	69936639461	2	+++
	01	-	-	-	●		●	38A 60 L VS3	63	66253348277	1	++++
	01	-	-	-	●		●	38A 60 L VS	45	69936675818	2	+++
	01	-	-	-	●		●	SGB 80 J VX	45	69936639158	2	++++
	01	-	-	-	●		●	SGB 60 J VX	45	69936639157	2	++++
	01	-	-	-	●		●	39C 120 K VS	45	69936675637	2	+++
	01	-	-	-	●		●	38A 60 K VS3	63	66253354044	2	++++
200x13x31,75	01	-	-	-	●	●	●	3SG 60 K VS	50	69936623241	2	+++++
	01	-	-	-	●		●	SGA 46 K VX	50	66253122005	2	++++
	01	-	-	-	●		●	3SG 46 K VS	50	69936623236	2	+++++
	01	-	-	-	●		●	38A 120 I VS	35	69936641286	4	+++
	01	-	-	-	●		●	SGB 60 J VX	45	69936639160	2	++++
200x13x32	01	-	-	-	●		●	19A 60 M VS	63	69936675994	6	+++
	01	-	-	-	●		●	38A 60 L VS	45	69936675823	1	+++
	01	-	-	-	●		●	38A 60 J VS	45	69936675821	1	+++
	01	-	-	-	●		●	39C 80 J VS	45	69936676152	2	+++
	01	-	-	-	●		●	SGB 120 J VX	45	69936676608	2	++++
	01	-	-	-	●		●	38A 60 L VS3	63	66253348352	1	++++
	01	-	-	-	●		●	38A 60 L VS	45	69936675827	2	+++
200x16x76,2	01	-	-	-	●		●	39C 80 K VS	45	69936641417	2	+++
	01	-	-	-	●		●	39C 80 M VS	45	69936640220	2	+++
200x20x20	01	-	-	-	●		●	SGB 70 H 12 VXP	50	69936623902	2	++++
	01	-	-	-	●		●	3SG 46 K VX	50	69936623774	2	+++++
	01	-	-	-	●		●	38A 60 K VS3	63	66253354038	1	++++
	01	-	-	-	●		●	A 60 N VS	35	69936623591	2	+++
	01	-	-	-	●		●	A 46 N VS	35	69936623592	2	+++
	01	-	-	-	●		●	38A 46 K VS3	63	66253354039	2	++++
	01	-	-	-	●		●	39C 80 K VS	45	69936676351	2	+++
	01	-	-	-	●		●	SGB 60 K VX	45	66253049887	5	++++
200x20x31,75	01	-	-	-	●		●	39C 80 K VS	45	66253338053	2	+++
	01	-	-	-	●		●	39C 60 K VS	45	66253338052	2	+++
	01	-	-	-	●		●	A 60 N VS	45	6993666929	2	+++
	01	-	-	-	●		●	A 36 O VS	45	66253338192	2	+++
	01	-	-	-	●		●	A 60 N VS	45	66253338024	2	+++

POJENÉ BROUSICÍ KOTOUČE PRO PŘESNÉ BROUŠENÍ

DOPORUČENÍ VÝROBKU

Hlavní doporučení ●
Doporučení ○

Vybrání/Vnitřní konkávní průměr
 Vybrání/Konkávní tloušťka A
 Vybrání/Konkávní tloušťka B
 Nástroje
 Ostření pil
 Kotouče do stolních brusek
 Vnitřní průměr
 Vnější průměr
 Povrch
 Vysoce legované oceli & rychlořezné oceli
 Měkké oceli
 Nerez oceli
 Neželezné oceli & Karbidy
 Litina

ROZMĚR DxTxH (mm)	TVAR	P	FA	FB	Odhrtování & Ostření	Broušení	Materiály	SPECIFIKACE	Maximální pracovní rychlost (m/s)	ART. NO.	BALENÍ MNOŽSTVÍ	KVALITA ŘADA	
200x20x32	01	-	-	-	●		●	A 46 N VS	45	66253338023	2	+++	
	01	-	-	-	●		● ○	3SG 60 H 12 VXP	45	69936677181	2	+++++	
	01	-	-	-	●		○ ●	38A 46 N VS	45	69936641400	1	+++	
	01	-	-	-	●		○ ●	38A 60 K VS	45	66253051077	2	+++	
	01	-	-	-		●	○ ●	38A 60 N VS	45	66253338099	2	+++	
	01	-	-	-		●	○ ●	38A 46 N VS	45	66253338096	2	+++	
	01	-	-	-	●		● ○	SGB 46 H VX	45	69936639171	2	+++++	
	01	-	-	-	●		● ●	39C 60 K VS	45	69936641418	2	+++	
	01	-	-	-	●		● ○	SGB 60 H 10 VXP	45	69936639172	2	+++++	
	01	-	-	-		●	●	A 46 N VS	45	69936641375	2	+++	
	01	-	-	-	●		● ○ ○	3NQ 46 J VQN	45	66253261995	2	+++++	
	01	-	-	-	●		○ ●	38A 80 K VS	45	66253051080	2	+++	
	01	-	-	-		●	●	A 30 P VS	45	69936675566	2	+++	
	01	-	-	-	●		● ○ ○	2NQ 60 I 8 VS3	45	66253357059	2	+++++	
	01	-	-	-		●	○ ●	38A 60 L VS	35	69936641402	2	+++	
	01	-	-	-	●		○ ●	38A 46 H VS	45	69936675551	1	+++	
	01	-	-	-	●			37C 60 K 6 VK	35	69210431674	5	+++	
	01	-	-	-	●		○ ●	38A 60 N VS	45	69936667154	2	+++	
	200x20x50	01	-	-	-		●	● ●	39C 120 K VS	45	66253338185	2	+++
		01	-	-	-		●	● ●	39C 46 K VS	45	66253338051	2	+++
01		-	-	-	●		● ●	39C 120 K VS	45	69936641421	2	+++	
200x20x50,8		01	-	-	-	●		○ ●	38A 46 K VS	45	66253051075	2	+++
		01	-	-	-		●	○ ●	38A 80 N VS	45	66253338066	2	+++
		01	-	-	-	●		○ ●	3SG 60 J VX	45	66253050362	2	+++++
		01	-	-	-	●		○ ●	38A 46 K VS	45	69936641104	2	+++
		01	-	-	-		●	○ ●	38A 60 J VS	35	69936639462	2	+++
		01	-	-	-	●		○ ●	38A 60 H VS	45	69936675834	1	+++
		01	-	-	-	●		○ ●	38A 60 K VS	45	66253049967	1	+++
200x20x51		01	-	-	-	●		○ ●	3SG 60 H 12 VXP	45	66243593696	2	+++++
		01	-	-	-	●		○ ●	38A 46 J VS	45	69936675832	2	+++
		01	-	-	-	●		○ ●	3SG 46 I 12 VXP	45	66253052711	2	+++++
		01	-	-	-		●	○ ●	3SG 46 K VS	50	69936623654	2	+++++
		01	-	-	-	●		● ●	39C 60 K VS	45	69936640176	2	+++
		01	-	-	-	●		○ ●	SGB 60 J VX	45	69936639251	2	+++++
200x20x76,2		01	-	-	-	●		○ ●	3SG 46 H VX	45	66253050156	2	+++++
		01	-	-	-	●		○ ●	38A 60 L VS	45	69936675836	1	+++
200x25x20		01	-	-	-		●	○ ●	38A 60 M VS	35	69936641405	4	+++
		01	-	-	-		●	● ●	39C 80 K VS	35	69936641422	2	+++
	01	-	-	-	●		○ ●	38A 60 K 5 VBE	35	69210432867	0	+++	

Vybrání/Vnitřní konkávní průměr
 Vybrání/Konkávní tloušťka A
 Vybrání/Konkávní tloušťka B
 Nástroje
 Ostření pil
 Kotouče do stolních brusek
 Vnitřní průměr
 Vnější průměr
 Povrch
 Vysoce legované oceli & rychlořezné oceli
 Měkké oceli
 Nerez oceli
 Neželezné oceli & Karbidy
 Litina

BARVA BRUSNÉHO ZRNA

NQ	NQ Vit ³	A
38A	38A Vit ³	19A
32A	GF	SG
86A	25A	
37C	39C	

ROZMĚR DxTxH (mm)	TVAR	P	FA	FB	Odhrotování & Ostření	Broušení	Materiály	SPECIFIKACE	Maximální pracovní rychlost (m/s)	ART. NO.	BALENÍ MNOŽSTVÍ	KVALITA ŘADA	
200x25x31,75	01	-	-	-	●		●	A 36 P VS	35	69936623910	2	+++	
	01	-	-	-	●		●	A 60 N VS	35	69936623913	2	+++	
	01	-	-	-	●		●	A 46 N VS	35	69936623911	2	+++	
	01	-	-	-			●	38A 60 L VS	35	69936623794	2	+++	
	01	-	-	-			●	39C 60 K VS	35	69936623912	2	+++	
	01	-	-	-			●	39C 100 K VS	35	69936623599	2	+++	
	05	110	10	-			●	3SG 60 G VSPF	35	69936640304	2	+++++	
	05	105	13	-			●	3SG 60 K VS	50	69936621575	2	+++++	
	200x25x32	01	-	-	-	●		●	39C 80 K VS	45	66253338056	2	+++
		01	-	-	-	●		●	38A 80 K VS	45	66253051082	1	+++
01		-	-	-			●	A 46 M VS	45	66253050271	2	+++	
01		-	-	-			●	A 46 N VS	45	66253338026	2	+++	
01		-	-	-	●		●	38A 46 N VS	45	69936641406	1	+++	
01		-	-	-	●		●	38A 60 M VS	35	69936639846	1	+++	
01		-	-	-			●	39C 60 K VS	45	66253338055	2	+++	
01		-	-	-	●		●	38A 60 L VS	45	69936641407	1	+++	
01		-	-	-			●	A 24 R VS	45	69936676374	2	+++	
01		-	-	-	●		●	39C 46 L VS	45	69936675639	2	+++	
01		-	-	-			●	A 60 N VS	45	66253195830	2	+++	
01		-	-	-			●	38A 46 N VS	45	66253338142	2	+++	
01		-	-	-	●		●	38A 80 N VS	45	69936675847	1	+++	



POJENÉ BROUSICÍ KOTOUČE PRO PŘESNÉ BROUŠENÍ

DOPORUČENÍ VÝROBKU

Hlavní doporučení ●
Doporučení ○

Vybrání/Vnitřní konkávní průměr
Vybrání/Konkávní tloušťka A
Vybrání/Konkávní tloušťka B
Nástroje
Ostření pil
Kotouče do stolních brusek
Vnitřní průměr
Vnější průměr
Povrch
Vysoce legované oceli & rychlořezné oceli
Měkké oceli
Nerez oceli
Neželezné oceli & Karbidy
Litina

ROZMĚR DxTxH (mm)	TVAR	P	FA	FB	Odhrotování & Ostření	Broušení	Materiály	SPECIFIKACE	Maximální pracovní rychlost (m/s)	ART. NO.	BALENÍ MNOŽSTVÍ	KVALITA ŘADA
200x25x32	01	-	-	-	●		○ ●	38A 60 M VS	45	66253051079	1	+++
	01	-	-	-	●		● ○	3SG 60 J VX	45	66253054889	2	+++++
	01	-	-	-		●	●	A 36 O VS	45	66253338025	2	+++
	01	-	-	-		●	● ●	39C 46 K VS	45	66253338054	2	+++
	01	-	-	-		●	●	A 60 N VS	45	69936693708	2	+++
	01	-	-	-		●	○ ●	38A 60 N VS	45	66253338065	2	+++
	01	-	-	-	●		● ●	39C 120 K VS	45	69936641428	2	+++
	01	-	-	-	●		● ○	SGB 60 K VX	45	66253049888	2	++++
	01	-	-	-		●	●	A 36 P VS	45	69936641383	2	+++
	01	-	-	-	●		● ●	39C 100 J VS	45	66253050375	2	+++
	01	-	-	-	●		● ●	39C 80 K VS	45	66253050276	2	+++
	01	-	-	-		●	●	A 30 P VS	45	69936641382	2	+++
	01	-	-	-	●		○ ●	38A 100 J VS	45	66243570496	1	+++
	01	-	-	-	●		● ●	39C 60 K VS	45	69936641424	2	+++
	01	-	-	-		●	●	A 36 Q VS	45	66253050267	2	+++
01	-	-	-		●	● ●	39C 80 L VS	35	69936641427	2	+++	
01	-	-	-	●		○ ●	38A 46 L VS	45	69936627127	1	+++	
200x25x50	05	110	10	-		●	● ● ○	3SG 60 I VS	35	69936639454	2	+++++
200x25x50,8	01	-	-	-	●		● ○	SGB 46 K VX	45	66253050183	2	++++
200x25x51	01	-	-	-	●		○ ●	38A 46 K VS	45	66253051086	2	+++
	01	-	-	-	●		○ ●	38A 60 L VS	45	69936640125	2	+++
200x25x76,2	01	-	-	-		●	●	A 46 N VS	45	69936675568	2	+++
	01	-	-	-	●		○ ●	38A 60 L VS	35	69936675845	1	+++
	01	-	-	-	●		● ●	39C 120 K VS	45	69936675674	2	+++
	01	-	-	-	●		○ ●	38A 46 L VS	35	69936675842	2	+++
	01	-	-	-	●		● ●	39C 80 L VS	45	69936675673	2	+++
	01	-	-	-	●		○ ●	38A 46 N VS	45	69936675841	1	+++
	01	-	-	-	●		● ●	39C 80 K VS	35	69936675641	2	+++
	01	-	-	-	●		● ●	39C 60 K VS	45	69936675672	2	+++
	01	-	-	-	●		○ ●	38A 60 N VS	45	69936675846	1	+++
200x32x32	01	-	-	-	●		○ ●	38A 46 M VS	45	66253052712	1	+++
	01	-	-	-	●		● ○	SGB 60 K VX	45	66253049892	2	++++
	01	-	-	-	●		● ●	39C 120 K VS	45	69936675677	2	+++
	01	-	-	-		●	●	A 36 P VS	45	69936666932	2	+++
	01	-	-	-	●		● ●	39C 60 K VS	45	69936640293	2	+++
	01	-	-	-		●	●	A 60 N VS	45	69936690246	2	+++
	01	-	-	-	●		○ ●	38A 60 L VS	45	69936675855	2	+++
	01	-	-	-	●		● ●	39C 80 K VS	45	69936667106	2	+++
	01	-	-	-		●	●	A 46 N VS	45	69936640814	2	+++
200x32x51	01	-	-	-	●		○ ●	38A 60 L VS	45	69936640245	2	+++



POJENÉ BROUSICÍ NÁSTROJE

Vybrání/Vnitřní konkávní průměr
 Vybrání/Konkávní tloušťka A
 Vybrání/Konkávní tloušťka B
 Nástroje
 Ostření pil
 Kotouče do stolních brusek
 Vnitřní průměr
 Vnější průměr
 Povrch
 Vysoce legované oceli & rychlořezné oceli
 Měkké oceli
 Nerez oceli
 Neželezné oceli & Karbidy
 Litina

BARVA BRUSNÉHO ZRNA

	NQ		NQ Vit ³		A
	38A		38A Vit ³		19A
	32A		GF		SG
	86A		25A		
	37C		39C		

ROZMĚR DxTxH (mm)	TVAR	P	FA	FB	Odhrtování & Ostření	Broušení	Materiály	SPECIFIKACE	Maximální pracovní rychlost (m/s)	ART. NO.	BALENÍ MNOŽSTVÍ	KVALITA ŘADA
200x32x76,2	01	-	-	-	●		● ●	38A 60 N VS	45	69936675854	1	+++
	01	-	-	-	●		● ●	38A 46 N VS	45	69936675849	2	+++
	01	-	-	-	●		● ●	39C 80 K VS	45	69936675644	2	+++
	01	-	-	-		●	● ●	A 46 N 6 VS	45	66243593707	2	+++
	01	-	-	-	●		● ●	39C 60 K VS	45	69936675643	2	+++
200x40x20	05	110	25	-		●	● ●	39C 80 J VS	35	69936640285	2	+++
200x40x50,8	01	-	-	-	●		● ●	38A 46 I VS	45	69936681707	2	+++
225x5x60	01	-	-	-	●		● ●	38A 54 J VS	45	69936675859	1	+++
225x20x51	01	-	-	-	●		● ●	3SG 60 H 12 VXP	45	69936676452	2	+++++
	01	-	-	-	●		● ●	38A 46 I VS	45	69936640871	2	+++
	01	-	-	-	●		● ●	SGB 60 H VX	45	69936640943	2	++++
225x25x76,2	01	-	-	-	●		● ●	3SG 46 H VX	45	66243570377	2	+++++
225x32x76,2	01	-	-	-	●		● ●	3SG 60 H 12 VXP	45	66243593705	2	+++++
	01	-	-	-	●		● ●	3SG 46 H VX	45	66253055043	2	+++++
230x10x32	01	-	-	-	●		● ●	38A 60 M VS	63	69936675929	6	+++
230x25x32	01	-	-	-		●	● ●	39C 80 K VS	35	69936639374	2	+++
230x25x50,8	01	-	-	-	●		● ●	38A 60 H VS	45	69936639829	1	+++
230x5x31,75	01	-	-	-	●		● ●	19A 54 J VS	40	69936623905	2	+++
250x3x32	01	-	-	-		●	● ●	SGB 80 K VS3	50	66243541097	5	++++
250x10x20	01	-	-	-		●	● ●	38A 60 L VS3	63	66243541093	5	++++
250x10x32	01	-	-	-	●		● ●	38A 60 M VS	63	69936675931	6	+++
	01C	-	-	-		●	● ●	38A 60 L 6 VS3	35	69210431945	5	++++
250x13x32	01	-	-	-	●		● ●	38A 60 L VS3	63	66253348353	1	++++
250x20x76,2	01	-	-	-	●		● ●	38A 60 L VS	45	69936675862	1	+++
250x25x31,75	01	-	-	-		●	● ●	A 36 O VS	35	69936623907	1	+++
	01	-	-	-		●	● ●	39C 60 K VS	35	69936623664	1	+++
	01	-	-	-		●	● ●	A 60 N VS	35	69936623918	1	+++
	01	-	-	-		●	● ●	A 46 N VS	35	69936623914	1	+++
250x25x32	01	-	-	-	●		● ●	38A 60 L 5 VS	45	66253049927	1	+++
	01	-	-	-	●		● ●	39C 80 L VS	45	69936675679	1	+++
	01	-	-	-		●	● ●	A 46 N VS	45	69936641386	1	+++
	01	-	-	-		●	● ●	A 36 P VS	45	69936666940	1	+++
250x25x76	01	-	-	-		● ●	● ● ●	2NQ 60 G VS3	35	66253348365	1	+++++
	01	-	-	-		● ●	● ●	32A 60 I VS	35	69936639898	2	+++

POJENÉ BROUSICÍ KOTOUČE PRO PŘESNÉ BROUŠENÍ

DOPORUČENÍ VÝROBKU

Hlavní doporučení ●
Doporučení ○

Vybrání/Vnitřní konkávní průměr
Vybrání/Konkávní tloušťka A
Vybrání/Konkávní tloušťka B
Nástroje
Ostření pil
Kotouče do stolních brusek
Vnitřní průměr
Vnější průměr
Povrch
Vysoce legované oceli & rychlořezné oceli
Měkké oceli
Nerez oceli
Něželezné oceli & Karbidy
Litina

ROZMĚR DxTxH (mm)	TVAR	P	FA	FB	Odhrovtování & Ostření	Broušení	Materiály	SPECIFIKACE	Maximální pracovní rychlost (m/s)	ART. NO.	BALENÍ MNOŽSTVÍ	KVALITA ŘADA
250x25x7,2	01	-	-	-		○ ●	● ○ ● ○ ●	2NQ 46 G VS3	35	66253348371	1	+++++
	01	-	-	-	●		○ ●	38A 60 L VS	45	69936623733	1	+++
	01	-	-	-		○ ●	○ ●	SGA 46 K VX	50	61463693965	1	++++
	01	-	-	-	●		○ ●	38A 60 I VS	45	66253050101	1	+++
	01	-	-	-	●		○ ●	SGB 70 H 12 VXP	45	69936623901	1	++++
	01	-	-	-	●		○ ●	38A 60 K VS3	63	66253354040	2	++++
	01	-	-	-	●		○ ●	38A 46 L VS	45	69936623691	1	+++
	01	-	-	-	●		○ ●	38A 80 L VS	45	69936623651	1	+++
	01	-	-	-	●		○ ●	3SG 46 K VS	45	69936623668	1	+++++
	01	-	-	-	●		○ ●	3SG 60 K VX	45	66253055045	1	+++++
	01	-	-	-	●		○ ●	SGB 60 K VX	45	66253050126	1	++++
	01	-	-	-	●		○ ●	3SG 54 F 11 VXP	45	69936676054	1	+++++
	01	-	-	-	●		○ ●	38A 46 K VS3	63	66253354041	2	++++
	01	-	-	-	●		○ ●	SGB 46 K VX	45	66253050124	1	++++
250x32x32	01	-	-	-	●		● ●	39C 80 K VS	45	69936640845	1	+++
	01	-	-	-		●	● ●	39C 80 K VS	45	66253338060	1	+++
	01	-	-	-		●	● ●	39C 60 K VS	45	66253338059	1	+++
	01	-	-	-		●	● ●	39C 46 K VS	45	66253338057	1	+++
	01	-	-	-	●		●	A 36 O VS	45	66253289887	1	+++
	01	-	-	-	●		●	A 46 N VS	45	66253289885	1	+++
	01	-	-	-	●		●	A 24 Q VS	45	69936666942	1	+++
	01	-	-	-	●		●	A 60 N VS	45	66253338027	1	+++
	01	-	-	-			○ ●	38A 46 N VS	45	66253338067	1	+++
	01	-	-	-			○ ●	38A 60 N VS	45	66253338068	1	+++
	01	-	-	-	●		○ ●	38A 60 N VS	45	69936667158	1	+++
	01	-	-	-	●		● ●	39C 60 K VS	45	69936639837	1	+++
250x32x32	01	-	-	-			● ○	SGB 60 K VX	45	66253050162	1	++++
	01	-	-	-	●		●	A 36 P VS	45	69936666943	1	+++
250x32x7,2	01	-	-	-	●		● ○	3SG 46 H VX	45	66253055046	1	+++++
	01	-	-	-			●	A 60 M VS	45	69936642130	1	+++
250x40x32	01	-	-	-			●	A 36 Q VS	45	69936666945	1	+++
	01	-	-	-	●		●	A 60 N VS	45	69936666946	1	+++
250x40x51	01	-	-	-		○ ●		37C 60 K 6 VK	35	69210431004	3	+++
250x40x76	01	-	-	-		○ ●	○ ●	38A 60 L 6 VS3	35	69210431657	3	++++
	01	-	-	-		○ ●	○ ●	38A 46 L 6 VS3	35	69210432025	3	++++
250x40x76,2	01	-	-	-	●		○ ●	3SG 46 I VX	45	66253050259	1	+++++
	01	-	-	-	●		○ ●	3SG 46 G 12 VXPC	45	69936676056	1	+++++

Vybrání/Vnitřní konkávní průměr

Vybrání/Konkávní tloušťka A

Vybrání/Konkávní tloušťka B

Nástroje

Ostření pil

Kotouče do stolních brusek

Vnitřní průměr

Vnější průměr

Povrch

Vysoce legované oceli & rychlořezné oceli

Měkké oceli

Nerez oceli

Neželezné oceli & Karbidy

Litina

BARVA BRUSNÉHO ZRNA

	NQ		NQ Vit³		A
	38A		38A Vit³		19A
	32A		GF		SG
	86A		25A		
	37C		39C		

ROZMĚR DxTxH (mm)	TVAR	P	FA	FB	Odhrotování & Ostření	Broušení	Materiály				SPECIFIKACE	Maximální pracovní rychlost (m/s)	ART. NO.	BALENÍ MNOŽSTVÍ	KVALITA ŘADA		
300x25x127	01	-	-	-			●	○	●			38A 46 K VS3	63	66253354043	2	+++++	
	01	-	-	-			●	○	●			SGA 46 K VS	50	61463699584	1	+++++	
	01	-	-	-			●	●	○	○		3NQ 60 K VQN	45	66253262040	1	+++++	
	01	-	-	-			●	●	○			3SG 46 K VX	45	66253055050	1	+++++	
	01	-	-	-			●	○	●			38A 46 J VS	35	69936623662	1	+++	
	01	-	-	-			●	●	○			SGB 80 I 10 VXP	45	66253050121	1	+++++	
	01	-	-	-			●	○	●			38A 60 K VS3	63	66253354042	2	+++++	
	01	-	-	-			●	○	●			SGA 60 K VX	50	61463693967	1	+++++	
	01	-	-	-			●	●	○			SGB 80 K VX	35	69936678987	0	+++++	
	01	-	-	-			●			●	●	39C 120 K VS	35	69936675646	1	+++	
	01	-	-	-			●	●	○			3SG 60 H 12 VXP	45	69936677184	1	+++++	
	01	-	-	-			●		●			19A 60 M VS	35	69936623719	1	+++	
	01	-	-	-			●	○	●			38A 80 L VS	45	69936623648	1	+++	
	01	-	-	-			●		●	●		39C 60 K VS	45	69936623687	1	+++	
	01	-	-	-			●		●	●		39C 80 J VS	45	69936640343	1	+++	
	300x32x127	01	-	-	-		●		●				A 36 O VS	45	69936675580	1	+++
01		-	-	-		●	●	○				SGB 60 K VX	45	69936676386	1	+++++	
01		-	-	-		●		●				A 46 N VS	45	69936675581	1	+++	
01		-	-	-		●		●				A 24 Q VS	45	69936675579	1	+++	
01		-	-	-		●		○	●		○	38A 46 N VS	45	66253338070	1	+++	
01		-	-	-			●	●	○			SGB 46 F 12 VXP	45	69936676705	0	+++++	
01		-	-	-			●	○	●			38A 60 L VS	45	69936675884	1	+++	
300x32x127		01	-	-	-			●	○	●			38A 46 H VS	45	69936675883	1	+++
		01	-	-	-			●	●	○			3SG 60 K VX	45	66253055872	1	+++++
300x32x32		01	-	-	-		●		●				A 46 N VS	45	66253338029	1	+++
		01	-	-	-		●		●				A 60 N VS	45	66253338188	1	+++
		01	-	-	-	●		○	●				38A 60 K VS	45	66253051100	1	+++
		01	-	-	-		●			●	●		39C 60 K VS	45	66253338074	1	+++
		01	-	-	-		●		●				A 36 O VS	45	66253289888	1	+++
		01	-	-	-		●		●				A 36 O VS	45	69936675575	1	+++
		01	-	-	-		●			●	●		39C 80 K VS	45	66253338075	1	+++
	01	-	-	-		●		○	●		○	38A 60 N VS	45	66253338069	1	+++	
	01	-	-	-		●		○	●		○	38A 46 N VS	35	66253381592	1	+++	
	01	-	-	-		●		○	●		○	38A 60 N VS	45	69936639618	1	+++	
300x32x50,8	01	-	-	-		●		●				A 46 N VS	45	69936675578	1	+++	
	01	-	-	-		●		●				A 24 Q VS	45	69936675577	1	+++	
300x32x76,2	01	-	-	-		○	●	○	●			38A 46 H VS	45	69936675880	1	+++	

POJENÉ BROUSICÍ KOTOUČE PRO PŘESNÉ BROUŠENÍ

DOPORUČENÍ VÝROBKU

Hlavní doporučení ●
Doporučení ○

Vybrání/Vnitřní konkávní průměr
Vybrání/Konkávní tloušťka A
Vybrání/Konkávní tloušťka B
Nástroje
Ostření pil
Kotouče do stolních brusek
Vnitřní průměr
Vnější průměr
Povrch
Vysoc legované oceli & rychlořezné oceli
Měkké oceli
Nerez oceli
Něželezné oceli & Karbidy
Litina

ROZMĚR DxTxH (mm)	TVAR	P	FA	FB	Odhrotování & Ostření	Broušení	Materiály	SPECIFIKACE	Maximální pracovní rychlost (m/s)	ART. NO.	BALENÍ MNOŽSTVÍ	KVALITA ŘADA
300x40x30	01	-	-	-	●		●	A 36 P VS	45	69936681734	1	+++
300x40x31,75	01	-	-	-	●		●	A 36 O VS	35	69936623686	1	+++
	01	-	-	-	●		●	A 60 N VS	35	69936623724	1	+++
	01	-	-	-	●		● ●	39C 60 L VS	35	69936623682	1	+++
	01	-	-	-	●		●	A 46 N VS	35	69936623703	1	+++
300x40x32	01	-	-	-	●		● ●	39C 80 K VS	45	69936676387	1	+++
	01	-	-	-	●		●	A 36 P VS	35	69936640222	1	+++
	01	-	-	-	●		●	A 46 N VS	45	69936639682	1	+++
	01	-	-	-	●		●	A 60 M VS	45	69936640221	1	+++
	01	-	-	-	●		● ●	39C 60 K VS	45	69936639362	1	+++
300x40x76	01	-	-	-		○ ● ●	● ●	38A 60 K 5 VS	45	66253049953	1	+++
300x40x76,2	01	-	-	-	●		●	A 36 O VS	45	69936675607	1	+++
300x40x127	01	-	-	-		●	● ●	38A 60 L VS	45	69936675891	1	+++
	01	-	-	-	●		●	A 46 N VS	45	69936675585	1	+++
	01	-	-	-	●		●	A 60 N VS	45	66253338032	1	+++
	01	-	-	-		●	● ●	39C 80 K VS	45	69936675649	1	+++
	01	-	-	-		● ●	● ○	3SG 60 K VX	45	66253055053	1	+++++
	01	-	-	-		●	● ●	38A 46 J VS	35	69936675889	1	+++
	01	-	-	-	●		●	A 36 O VS	45	66253338031	1	+++
	01	-	-	-	●		● ●	39C 60 K VS	45	66253338077	1	+++
	01	-	-	-		●	● ●	39C 60 K VS	45	69936675684	1	+++
	01	-	-	-	●		●	A 36 O VS	45	69936675584	1	+++
	01	-	-	-		● ●	● ○	SGB 46 G 10 VXP	45	69936639946	1	+++++
	05	190	12	-		● ●	● ●	SGA 60 K VS	50	61463699585	1	+++++
	05	190	12	-		● ●	● ●	19A 60 M VS	35	69936621518	1	+++
	05	190	12	-		● ●	● ● ○	3SG 60 K VS	50	69936621533	1	+++++
300x40x127	01	-	-	-		● ●	● ●	SGB 60 K VX	45	66253050179	1	+++++
	01	-	-	-	●		●	A 24 Q VS	45	69936675583	1	+++
	01	-	-	-	●		● ●	39C 80 K VS	45	66253338078	1	+++
	01	-	-	-	●		●	A 46 N VS	45	66253289892	1	+++
	01	-	-	-		● ●	● ○	3SG 46 H VX	45	66253055893	1	+++++
	05	190	12	-		● ●	● ●	38A 60 L VS	35	69936621532	1	+++
300x50x32	01	-	-	-	●		●	A 36 O VS	45	69936681823	1	+++
	01	-	-	-	●		●	A 60 N VS	45	66243570484	1	+++
300x50x76,2	01	-	-	-		○ ● ●	● ●	38A 46 I VS	45	66253050251	0	+++
	07	160	10	10		● ●	● ○	3SG 46 H VS	35	69936672033	1	+++++

Vybrání/Vnitřní konkávní průměr

Vybrání/Konkávní tloušťka A

Vybrání/Konkávní tloušťka B

Nástroje

Ostření pil

Kotouče do stolních brusek

Vnitřní průměr

Vnější průměr

Povrch

Vysoce legované oceli & rychlořezné oceli

Měkké oceli

Nerez oceli

Neželezné oceli & Karbidy

Litina

BARVA BRUSNÉHO ZRNA

	NQ		NQ Vit ³		A
	38A		38A Vit ³		19A
	32A		GF		SG
	86A		25A		
	37C		39C		

ROZMĚR DxTxH (mm)	TVAR	P	FA	FB	Odhrotování & Ostření	Broušení	Materiály	SPECIFIKACE	Maximální pracovní rychlost (m/s)	ART. NO.	BALENÍ MNOŽSTVÍ	KVALITA ŘADA
300x50x127	01	-	-	-			● ○ ●	38A 46 J VS	45	69936623649	1	+++
	01	-	-	-			● ● ○	SGB 46 G 10 VXP	45	66243570384	1	++++
	01	-	-	-	●		● ●	A 36 O VS	45	66253338102	1	+++
	01	-	-	-	●		● ●	A 60 N VS	45	66253338038	1	+++
	01	-	-	-			● ● ○	SGB 46 H 11 VXP	45	66253054500	1	++++
	01	-	-	-	●		● ● ●	39C 46 K VS	45	66253338079	1	+++
	01	-	-	-	●		● ● ●	39C 60 K VS	45	66253338080	1	+++
	01	-	-	-		○ ●	● ● ● ●	37C 60 K 6 VK	35	69210431686	2	+++
	01	-	-	-		○ ●	○ ● ●	38A 80 L 6 VS3	35	69210431072	2	++++
	01	-	-	-	●		● ●	A 46 N VS	45	66253338037	1	+++
350x50x127	01	-	-	-	●		○ ● ● ●	38A 60 N VS	45	66253338073	1	+++
	01	-	-	-	●		○ ● ● ●	38A 46 N VS	45	66253338072	1	+++
355x25x127	01	-	-	-		○ ● ● ●	○ ● ● ●	SGB 60 L VX	45	66253050135	1	++++
	01	-	-	-		○ ● ● ●	○ ● ● ●	SGA 46 J VS	50	61463699586	1	++++
	01	-	-	-		○ ● ● ●	○ ● ● ●	3SG 60 K VS	50	69936623716	1	+++++
	01	-	-	-		○ ● ● ●	○ ● ● ●	38A 60 L VS	45	69936675901	1	+++
	01	-	-	-		○ ● ● ●	○ ● ● ●	3SG 60 L VX	45	66253055895	1	+++++
355x32x127	01	-	-	-		○ ● ● ●	○ ● ● ●	2NQ 60 J VS3	45	66253348373	1	+++++
	01	-	-	-		○ ● ● ●	○ ● ● ●	38A 60 L VS	45	69936675903	1	+++
	01	-	-	-		○ ● ● ●	○ ● ● ●	SGB 54 E 12 VXP	45	69936676713	0	++++
355x40x127	01	-	-	-		○ ● ● ●	○ ● ● ●	2NQ 46 G VS3	45	66253348367	1	+++++
	01	-	-	-		○ ● ● ●	○ ● ● ●	38A 46 J VS	45	69936623753	1	+++
	01	-	-	-	●		● ●	A 24 Q VS	45	69936675586	1	+++
	01	-	-	-		○ ● ● ●	○ ● ● ●	SGB 46 J VX	45	66253050117	1	++++
	01	-	-	-		○ ● ● ●	○ ● ● ●	38A 60 L VS	45	69936675908	1	+++
	01	-	-	-		○ ● ● ●	○ ● ● ●	3SG 60 L VX	45	66253055057	1	+++++
	01	-	-	-		○ ● ● ●	● ● ●	39C 60 K VS	45	69936675685	1	+++
	01	-	-	-		○ ● ● ●	○ ● ● ●	SGA 80 I 10 VXP	50	61463699589	1	++++
	01	-	-	-		○ ● ● ●	○ ● ● ●	3SG 60 K VS	50	69936623611	1	+++++
	01	-	-	-	●		● ●	A 46 N VS	45	69936675587	1	+++
	01	-	-	-		○ ● ● ●	○ ● ● ●	SGB 46 G 10 VXP	45	66253049901	1	++++
	05	215	13	-		○ ● ● ●	○ ● ● ●	38A 60 L VS	35	69936675909	1	+++
	05	215	13	-		○ ● ● ●	○ ● ● ●	3SG 60 K VS	35	69936640371	0	+++++
355x50x31,75	01	-	-	-	●		● ●	A 60 N VS	35	69936623742	1	+++

POJENÉ BROUSICÍ KOTOUČE PRO PŘESNÉ BROUŠENÍ

DOPORUČENÍ VÝROBKU

Hlavní doporučení ●
Doporučení ○

Vybrání/Vnitřní konkávní průměr
Vybrání/Konkávní tloušťka A
Vybrání/Konkávní tloušťka B
Nástroje
Ostření pil
Kotouče do stolních brusek
Vnitřní průměr
Vnější průměr
Povrch
Vysoce legované oceli & rychlořezné oceli
Měkké oceli
Nerez oceli
Neželezné oceli & Karbidy
Litina

ROZMĚR DxTxH (mm)	TVAR	P	FA	FB	Odhrotování & Ostření	Broušení	Materiály	SPECIFIKACE	Maximální pracovní rychlost (m/s)	ART. NO.	BALENÍ MNOŽSTVÍ	KVALITA ŘADA
355x50x127	01	-	-	-		○ ● ○ ●		38A 46 K VS	45	66253051108	1	+++
	01	-	-	-		○ ● ● ○		SGB 46 J VX	45	69936623781	2	++++
	01	-	-	-	●			A 36 O VS	45	69936675589	1	+++
	01	-	-	-		○ ● ○ ●		38A 60 L VS	35	69936675914	1	+++
	01	-	-	-		○ ● ● ○		3SG 46 J VX	45	66253055063	1	+++++
	01	-	-	-		○ ● ● ○ ○		3NQ 46 H VQN	45	66253262049	1	+++++
	01	-	-	-		● ○ ● ●		SGA 54 G 12 VXP	50	61463693982	1	++++
	01	-	-	-		● ● ● ○		SGB 54 G 10 VXP	45	66253049857	1	++++
	01	-	-	-		○ ● ● ○		3SG 46 F 12 VXP	45	69936623900	1	+++++
	01	-	-	-		○ ● ● ○ ●		38A 46 I VS	45	69936675913	1	+++
	01	-	-	-		○ ● ● ○ ●		38A 60 K 5 VS	45	66253049951	1	+++
	01	-	-	-		○ ● ● ○ ○		SGB 60 K VX	45	66253050138	1	++++
	01	-	-	-		○ ● ● ○ ○		2NQ 46 G VS3	45	66253348366	1	+++++
	07	190	12	13		○ ● ● ○ ●		38A 60 L VS	35	69936675899	1	+++
400x25x127	01	-	-	-		○ ● ● ○ ○		SGB 60 K VX	45	69936644046	1	++++
400x50x127	01	-	-	-		○ ● ● ○ ●	●	37C 60 K 6 VK	45	69210431098	1	+++
	01	-	-	-		○ ● ● ○ ●		38A 60 L 6 VS3	45	69210431108	1	++++
400x50x203	01	-	-	-		● ● ● ○ ●		38A 60 L 6 VS3	45	69210431757	1	++++
406x25x127	01	-	-	-		○ ● ● ○ ●		38A 60 L VS	45	69936694018	1	+++
	01	-	-	-		● ● ● ○ ●		SGA 80 I 10 VXP	50	61463694555	1	++++
	01	-	-	-		○ ● ● ● ○		3SG 60 L VX	45	66253055083	1	+++++
406x32x127	01	-	-	-		○ ● ● ○ ●		38A 60 L VS	45	66253049841	1	+++
406x40x127	01	-	-	-		○ ● ● ● ○		3SG 60 L VX	45	66253055086	1	+++++
	01	-	-	-		○ ● ● ○ ●		38A 60 J VS3	45	66253348356	1	++++
	01	-	-	-		○ ● ● ● ○	● ●	39C 80 K VS	45	66243466414	1	+++
	01	-	-	-		○ ● ● ● ○		SGB 60 K VX	45	66253049843	1	++++
	05	215	13			○ ● ● ○ ●		38A 60 M VS	35	66243448163	1	+++
	05	215	13	-		○ ● ● ●		32A 60 K VS	35	66243448202	1	+++
	05	215	13	-		○ ● ● ●	● ●	39C 60 J VS	50	66243468572	0	+++
	20	215	8	-		○ ● ● ○ ●		GF 60 K VX	50	66243469015	1	++++
	20	215	13	-		○ ● ● ○ ●		38A 60 N VS	35	66243448167	1	+++
406x50x50	01	-	-	-	●			A 24 Q VS	45	66243448177	1	+++
406x50x127	01	-	-	-		○ ● ● ● ○		3SG 46 H VX	45	66253055912	1	+++++
	01	-	-	-		○ ● ● ● ○		SGB 60 K VX	45	66253055072	1	++++
	01	-	-	-		● ● ● ○ ●		38A 46 I 11 VXP	45	66253054508	1	+++
	05	215	13	-		● ● ● ○		3SG 54 E 12 VXP	35	66243448671	0	+++++
	05	215	13	-		○ ● ● ○ ●		GF 46 I VX	35	66243469004	1	++++
	05	215	13	-		● ● ● ○ ●		GF 46 F 12 VXP	35	66243469021	1	++++
	05	215	13	-		○ ● ● ●		32A 46 I VS	35	66243448172	0	+++
	20	215	8	-		○ ● ● ○ ●		GF 60 K VX	50	66243468991	1	++++



POJENÉ BROUSICÍ NÁSTROJE

Vybrání/Vnitřní konkávní průměr

Vybrání/Konkávni tloušťka A

Vybrání/Konkávni tloušťka B

Nástroje

Ostření pil

Kotouče do stolních brusek

Vnitřní průměr

Vnější průměr

Povrch

Vysoce legované oceli & rychlořezné oceli

Měkké oceli

Nerez oceli

Neželezné oceli & Karbidy

Litina

BARVA BRUSNÉHO ZRNA

	NQ		NQ Vit ³		A
	38A		38A Vit ³		19A
	32A		GF		SG
	86A		25A		
	37C		39C		

ROZMĚR DxTxH (mm)	TVAR	P	FA	FB	Odhrotování & Ostření	Broušení	Materiály	SPECIFIKACE	Maximální pracovní rychlost (m/s)	ART. NO.	BALENÍ MNOŽSTVÍ	KVALITA ŘADA
406x50x127	01	-	-	-		●	●	38A 46 H VS	35	69936694574	1	+++
406x50x127	01	-	-	-		●	●	SGA 80 I 10 VXP	50	61463694556	1	++++
406x50x127	01	-	-	-		●	●	5SG 46 G 12 VXP	45	66243468188	1	+++++
406x50x127	01	-	-	-	●		●	A 36 O VS	45	66243467497	1	+++
406x50x127	01	-	-	-		●	●	SGB 46 G 10 VXP	45	66243468401	1	++++
406x50x127	01	-	-	-	●		●	A 24 Q VS	45	66243467496	1	+++
406x50x127	01	-	-	-		●	●	SGA 46 K VS	50	61463699644	1	++++
406x50x127	01	-	-	-		●	●	3SG 54 F 12 VXP	45	66253054506	1	+++++
406x50x127	01	-	-	-		●	●	SGB 46 H VX	45	66243448363	1	++++
406x50x127	05	215	13	-		●	●	32A 46 F 12 VXP	35	66243448726	0	+++
406x50x127	05	215	13	-		●	●	38A 46 I VS	35	66243448178	1	+++
406x50x127	05	215	13	-		●	●	32A 60 F 12 VBEP	32	66243448133	0	+++
406x50x127	05	215	13	-		●	●	3SG 54 D 12 VXP	35	66243467861	0	+++++
406x50x127	05	215	13	-		●	●	3SG 46 F 12 VXP	35	66243448690	0	+++++
406x50x127	05	215	13	-		●	●	GF 54 E 12 VXP	35	66243469022	1	++++
406x50x127	05	215	13	-		●	●	32A 46 J VS	35	66243448205	1	+++
406x50x127	05	215	13	-		●	●	SGB 46 F 12 VXP	35	66243448824	0	++++
406x50x127	05	215	13	-		●	●	3SG 46 I VS	35	66243448179	1	+++++
406x50x127	05	215	13	-		●	●	38A 46 F 12 VXP	35	66243448705	0	+++
406x50x127	05	215	13	-		●	●	GF 60 L VX	50	66243468990	0	++++
406x50x127	20	215	8	-		●	●	GF 60 L VX	50	66243468989	1	++++
406x50x127	20	215	13	-		●	●	38A 60 K VS	35	66243448201	1	+++
406x50x127	20	215	13	-		●	●	38A 60 M VS	35	66243448116	1	+++
406x50x127	20	215	13	-		●	●	3SG 60 K VS	35	66243448204	1	+++++
406x63x127	07	215	12	12		●	●	GF 46 F 12 VXP	35	66243449251	1	++++
406x63x127	20	215	13	-		●	●	GF 60 L VX	50	66243468993	1	++++
406x76x127	07	215	12	25		●	●	38A 46 F 12 VBEP	35	66243448206	0	+++
406x76x127	07	215	13	25		●	●	GF 46 F 12 VXP	35	66243469016	1	++++
406x76x127	07	215	12	25		●	●	32A 46 I VS	35	66243448354	1	+++
406x76x127	07	215	12	25		●	●	SGB 46 F 12 VXP	35	66243448691	0	++++
406x76x127	07	215	12	25		●	●	3SG 54 E 12 VXP	35	66243448665	0	+++++
406x76x127	07	215	13	25		●	●	GF 46 I VX	35	66243469001	1	++++
406x100x152,4	07	220	15	15		●	●	3SG 54 E 12 VXP	35	66243449287	0	+++++
406x100x152,4	07	220	15	15		●	●	GF 46 I VX	35	66243449285	1	++++
457x50x127	01	-	-	-		●	●	38A 60 L VS	45	66243466558	1	+++
457x50x127	20	215	8	-		●	●	GF 60 L VX	50	66243468995	0	++++
457x50x127	20	215	13	-		●	●	38A 60 M VS	50	66243448676	1	+++
457x50x203,2	01	-	-	-		●	●	38A 46 J VS	35	66243466557	1	+++
457x50x203,2	01	-	-	-		●	●	SGA 60 K VX	50	61463694560	1	++++
457x63x127	20	215	13	-		●	●	GF 60 L VX	50	66243468996	1	++++

POJENÉ BROUSICÍ KOTOUČE PRO PŘESNÉ BROUŠENÍ

TVAR 01  TVAR 05  TVAR 07  TVAR 20  TVAR 01C 

Vybrání/Vnitřní konkávní průměr
 Vybrání/Konkávní tloušťka A
 Vybrání/Konkávní tloušťka B
 Nástroje
 Ostření pil
 Kotouče do stolních brusek
 Vnitřní průměr
 Vnější průměr
 Povrch
 Vysocelované oceli & rychlořezné oceli
 Měkké oceli
 Nerez oceli
 Neželezné oceli & Karbidy
 Litina

DOPORUČENÍ VÝROBKU

Hlavní doporučení ●
 Doporučení ○

ROZMĚR DxTxH (mm)	TVAR	P	FA	FB	Odhrtování & Ostření	Broušení	Materiály	SPECIFIKACE	Maximální pracovní rychlost (m/s)	ART. NO.	BALENÍ MNOŽSTVÍ	KVALITA ŘADA
457x80x203,2	07	290	13	13		●	● ● ○	SGB 46 F 12 VXP	35	66243468578	0	++++
	07	280	13	13		●	○ ● ●	GF 46 F 12 VXP	35	66243469018	0	++++
508x50x203,2	01	-	-	-		●	● ● ○	3SG 60 K VX	45	66253055088	1	+++++
	01	-	-	-		●	○ ● ●	38A 60 L VS	35	66243466565	1	+++
	01	-	-	-		●	○ ● ●	SGA 80 I 10 VXP	50	61463699663	1	++++
500x60x203	20	290	10	-		●	● ● ○	SGB 60 K VX	50	66243468575	1	++++

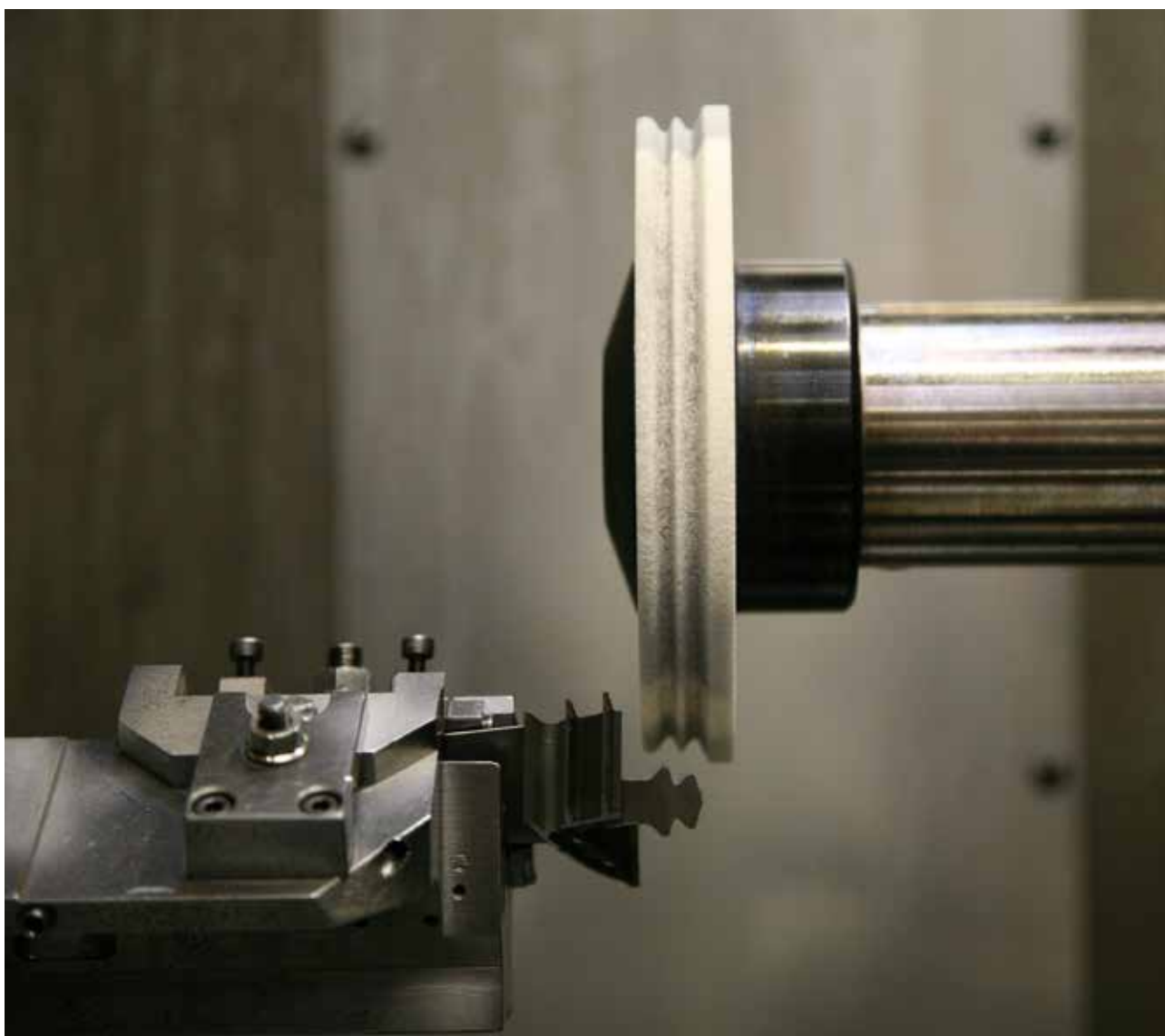



HRNCOVITÉ & MISKOVITÉ KOTOUČE PRO PŘESNÉ BROUŠENÍ

KLÍČ TVARU



TVAR 06



TVAR 11

Tloušťka stěny
 Tloušťka dna
 Nástroje
 Ostření pil
 Kotouče do stolních brusek
 Vnitřní průměr
 Vnější průměr
 Povrch
 Vysoce legované oceli & rychlořezné oceli
 Měkké oceli
 Nerez oceli
 Neželezné oceli & Karbidy
 Litina

DOPORUČENÍ VÝROBKU

Hlavní doporučení ●
Doporučení ○

ROZMĚR DxTxH (mm)	TVAR	W	E	Odhrotování & Ostření	Broušení	Materiály	SPECIFIKACE	Maximální pracovní rychlost (m/s)	ART. NO.	BALENÍ MNOŽSTVÍ	KVALITA ŘADA
50x32x13	06	6	8	●		○ ●	38A 60 M VS	32	69936640809	10	+++
63x40x20	06	10	10	●		○ ●	38A 60 J VS3	45	66253348322	10	++++
80x32x20	11	6	8	●		● ○	SGB 60 L VX	45	66253050137	6	++++
80x40x20	06	10	10	●		○ ● ○	SGB 60 L VX	45	66253050098	10	++++
	06	6	10	●		○ ● ○	SGB 60 J VX	45	66243570391	10	++++
	06	6	8	●		○ ● ●	38A 60 L VS3	63	66253348323	6	++++
	06	8	8	●		○ ● ●	38A 60 J VS3	63	66253348289	6	++++
80x40x32	06	10	10	●		○ ● ●	38A 46 J VS3	45	66253348326	10	++++
100x40x20	11	8	10	●		○ ●	38A 60 K VS	45	69936686170	2	+++
	11	8	10	●		○ ●	38A 60 L VS	45	69936688495	2	+++
	11	8	10	●		● ○	3SG 60 K VX	45	66253050110	2	+++++
100x40x31,75	11	6	13	●		○ ●	38A 46 J 6 VS3	35	66253358217	2	++++
	11	6	13	●		● ○	3SG 60 K VS	32	69936624043	2	+++++
	11	6	13	●		○ ●	38A 60 J 6 VS3	35	66253358216	2	++++
	11	6	13	●		○ ●	38A 60 J VS3	32	66253348630	2	++++
	11	6	13	●		○ ●	38A 54 K VS	32	69936624609	2	+++
100x40x32	11	6	13	●		● ○	3SG 54 K VS	32	69936624036	2	+++++
	06	8	10	●		○ ●	38A 60 K VS	45	69936674854	2	+++
	11	8	10	●		● ○	3SG 60 K VX	45	66253050114	2	+++++
	11	8	10	●		○ ●	38A 60 K VS	45	69936686169	2	+++
11	13	13	●		● ○ ○	2NQ 46 J VS3	45	66253348633	2	+++++	

POJENÉ BROUSICÍ KOTOUČE PRO PŘESNÉ BROUŠENÍ

BARVA BRUSNÉHO ZRNA

NQ	NQ Vit ³	A
38A	38A Vit ³	19A
32A	GF	SG
86A	25A	
37C	39C	

Tloušťka stěny
 Tloušťka dna
 Nástroje
 Ostření pil
 Kotouče do stolních brusek
 Vnitřní průměr
 Vnější průměr
 Povrch
 Vysoce legované oceli & rychlořezné oceli
 Měkké oceli
 Nerez oceli
 Neželezné oceli & Karbidy
 Litina

ROZMĚR DxTxH (mm)	TVAR	W	E	Odhrotování & Ostření	Broušení	Materiály	SPECIFIKACE	Maximální pracovní rychlost (m/s)	ART. NO.	BALENÍ MNOŽSTVÍ	KVALITA ŘADA
100x50x20	06	10	13	●		● ● ●	3SG 80 L VX	45	66253049966	2	+++++
	06	10	13	●		● ● ●	38A 80 J VS3	45	66253348324	2	++++
	06	10	13	●		● ● ●	38A 60 M VS	45	69936639460	2	+++
	06	10	13	●		● ● ●	3SG 60 L VX	45	66253049960	2	+++++
	06	10	13	●		● ● ●	39C 80 J VS	45	69936640131	2	+++
	06	10	10	●		● ● ●	38A 46 K VS	45	69936644193	2	+++
	06	10	10	●		● ● ●	38A 60 J VS3	45	66253348327	2	++++
	06	8	10	●		● ● ●	SGB 60 K VX	45	69936641284	2	++++
	06	10	10	●		● ● ●	38A 80 J VS	45	69936639600	2	+++
	06	10	10	●		● ● ●	38A 120 I 8 VS3	45	66253358793	2	++++
	06	10	10	●		● ● ●	38A 60 I VS3	45	66253348629	2	++++
	06	10	10	●		● ● ●	3SG 60 J VX	45	66253050069	2	+++++
	06	10	10	●		● ● ●	3SG 60 K VX	45	66253049965	2	+++++
	06	10	13	●		● ● ●	38A 60 L VS	45	69936639450	2	+++
100x50x32	06	10	10	●		● ● ●	3SG 60 K VX	45	66253050073	2	+++++
	06	10	10	●		● ● ●	38A 60 K VS	45	69936674859	2	+++
125x40x31,75	06	13	13	●		● ● ●	38A 60 J 8 VS3	45	66253358795	2	++++
	06	13	13	●		● ● ●	38A 46 J 8 VS3	45	66253358794	2	++++
	06	8	10	●		● ● ●	38A 60 K VS	32	69936623645	2	+++
	11	8	10	●		● ● ●	38A 60 J 6 VS3	35	66253358219	2	++++
	11	8	10	●		● ● ●	38A 46 J 6 VS3	35	66253358218	2	++++
125x40x32	11	10	10	●		● ● ●	38A 54 K VS	35	69936625578	2	+++
	11	8	10	●		● ● ●	38A 46 K VS	45	69936686175	2	+++
	11	8	10	●		● ● ●	38A 60 K VS	45	69936686176	2	+++
125x45x20	11	6	13	●		● ● ●	3SG 46 K VX	45	66253055954	2	+++++
	11	6	13	●		● ● ●	SGB 60 K VX	45	69936686736	2	++++
125x50x32	06	13	13	●		● ● ●	38A 46 K VS	45	69936674867	2	+++
	06	10	13	●		● ● ●	38A 60 L VS	45	69936639992	2	+++
	06	13	13	●		● ● ●	SGB 60 J VX	45	66253050075	2	++++
125x63x32	06	10	13	●		● ● ●	SGB 60 K VX	45	69936640579	2	++++
	06	25	16	●		● ● ●	39C 60 J V	45	69936668305	2	+++
150x40x32	06	16	13	●		● ● ●	38A 46 H VS	45	69936674872	2	+++
	06	16	13	●		● ● ●	38A 60 K VS	45	69936674875	2	+++
150x50x31,75	06	13	13	●		● ● ●	38A 46 J 8 VS3	45	66253358789	2	++++
150x50x32	06	16	16	●		● ● ●	SGB 60 K VX	45	66253050076	2	++++
	11	10	13	●		● ● ●	SGB 60 K VX	45	66253050134	2	++++
	06	16	16	●		● ● ●	3SG 46 K VX	45	66253050068	2	+++++
	11	10	13	●		● ● ●	SGB 46 J VX	45	66253050133	2	++++
	11	10	13	●		● ● ●	38A 46 K VS	45	69936686177	2	+++
	06	16	16	●		● ● ●	38A 60 K VS	45	69936674879	2	+++
	11	10	13	●		● ● ●	38A 60 K VS	45	69936682576	2	+++

DOPORUČENÍ VÝROBKU

Hlavní doporučení ●
Doporučení ○

Tloušťka stěny
Tloušťka dna
Nástroje
Ostření pil
Kotouče do stolních brusek
Vnitřní průměr
Vnější průměr
Povrch
Vysoce legované oceli & rychlořezné oceli
Měkké oceli
Nerez oceli
Neželezné oceli & Karbidy
Litina

ROZMĚR DxTxH (mm)	TVAR	W	E	Odhrotování & Ostření	Broušení	Materiály	SPECIFIKACE	Maximální pracovní rychlost (m/s)	ART. NO.	BALENÍ MNOŽSTVÍ	KVALITA ŘADA
150x50x65	06	20	16	●		○	39C 80 J VS	32	69936639798	2	+++
	06	20	16	●		○	38A 60 L VS	45	69936639480	2	+++
150x60x32	06	10	16	●		○	SGB 54 K VX	45	66253050099	2	++++
150x63x32	06	16	16	●		○	38A 36 I VS	45	69936640369	2	+++
	06	16	16	●		○	38A 46 J VS	45	69936674881	2	+++
	06	13	13	●		○	SGB 46 J VX	45	66253054727	2	++++
150x63x50,8	06	16	16	●		○	SGB 60 J VX	45	66253050082	2	++++
	06	16	16	●		○	SGB 36 H VX	45	66253050080	2	++++
150x80x32	06	20	20	●		○	38A 46 H VS	45	69936674905	2	+++
	06	20	20	●		○	38A 46 I VS	45	69936658606	2	+++
	06	20	20	●		○	SGB 46 H VX	45	66253050096	2	++++
	06	20	20	●		○	SGB 46 G 10 VXP	45	69936676357	2	++++
165x63x32	06	10	13	●		○	38A 46 F 12 VXP	45	66253051529	2	+++
175x75x76,2	06	20	20	●		○	SGB 46 G 11 VXP	45	66253050097	2	++++
	06	20	20	●		○	38A 36 I VS	45	69936681747	2	+++
180x40x76,2	06	32	13	●		○	38A 46 M VS	45	69936674884	2	+++
180x63x50,8	06	16	16	●		○	38A 36 H VS	45	69936674887	2	+++
	06	16	16	●		○	SGB 46 J VX	45	66253050084	2	++++
180x76x32	06	16	16	●		○	38A 36 I VS	45	69936639449	2	+++
180x76x78	06	16	16	●		○	38A 36 I 8 VS3	45	66253348321	2	++++
	06	16	16	●		○	38A 46 H VS	45	69936639616	2	+++
	06	16	16	●		○	3SG 36 I VX	45	66253049962	2	+++++
	06	16	16	●		○	38A 36 J VS	45	69936639817	2	+++
180x80x32	06	16	16	●		○	38A 46 H VS	45	69936674889	2	+++
	06	45	15	●		○	38A 60 L VS	45	66243570537	2	+++
200x40x32	06	45	15	●		○	38A 46 L VS	45	66243570536	2	+++
	06	40	13	●		○	SGB 60 L VX	45	66253050087	2	++++
200x40x76,2	06	40	13	●		○	39C 80 J V	45	69936668348	2	+++
	06	40	13	●		○	39C 60 J V	45	69936668347	2	+++
	06	40	13	●		○	38A 46 K VS	45	69936674880	2	+++
	06	40	13	●		○	39C 120 J V	45	69936668353	2	+++
	06	40	13	●		○	38A 46 M VS	45	69936674890	2	+++
	06	40	13	●		○	38A 46 H VS	45	69936674898	2	+++
200x63x50,8	06	20	20	●		○	38A 46 H VS	45	69936674898	2	+++
200x82x78	06	16	20	●		○	3SG 36 I VX	45	66253049964	2	+++++
	06	16	20	●		○	38A 46 H VS3	45	66253348325	2	++++
	06	16	20	●		○	38A 36 H VS3	45	66253348319	2	++++
	06	16	20	●		○	SGB 36 H 10 VXP	45	69936679013	2	++++
300x63x127	06	40	20	●		○	39C 60 J V	45	69936668365	1	+++



TALÍŘOVITÉ KOTOUČE PRO PŘESNÉ BROUŠENÍ

KLÍČ TVARU

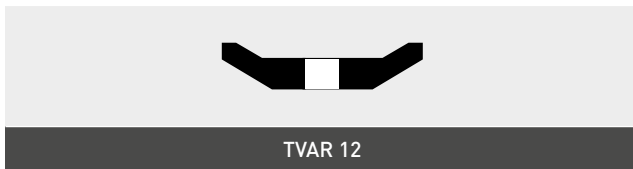

ROZMĚR DxTxH (mm)	W	E	J	K	U	Odhrotování & Ostření	Broušení	Materiály	SPECIFIKACE	Maximální pracovní rychlost (m/s)	ART. NO.	BALENÍ MNOŽSTVÍ	KVALITA ŘADA
80x10x13	4	6	35	35	2,5	●		●	38A 60 K VS3	45	66253348375	10	++++
100x13x12,7	5	7	45	50	2,5	●		●	38A 60 K VS	45	69936624605	2	+++
100x13x20	5	7	41	41	3,2	●		●	38A 60 J VS3	45	66253348382	2	++++
	5	7	41	41	3,2	●		●	3SG 60 K VX	45	66253050236	2	+++++
125x13x20	6	7	61	61	3,2	●		●	2NQ 60 J VS3	45	66253348378	2	+++++
	6	7	61	61	3,2	●		●	3SG 60 J VX	45	69936686768	2	+++++
	6	7	61	61	3,2	●		●	38A 60 J VS3	45	66253348488	2	++++
150x13x20	8	9	56	56	3,2	●		●	SGB 46 K VS3	45	66253348384	2	++++
	8	9	56	56	3,2	●		●	3SG 60 L VX	45	66253050231	2	+++++
	8	9	56	56	3,2	●		●	SGB 60 K VS3	45	66253348379	2	++++
	7	9	86	86	3,2	●		●	38A 60 K VS	45	69936686199	2	+++
150x13x31,75	9,5	8	76	76	3,2	●		●	3SG 60 K VS	35	69936624608	2	+++++
150x13x32	7	9	86	86	3,2	●		●	3SG 60 K VX	45	66253050239	2	+++++
	7	9	86	86	3,2	●		●	38A 60 J VS3	45	66253348380	2	++++
	7	9	86	86	3,2	●		●	38A 46 K VS	45	69936686194	2	+++
	7	9	86	86	3,2	●		●	3SG 46 K VX	45	66253050238	2	+++++
150x20x32	8	9	87	87	3,2	●		●	SGB 60 K VX	45	66253050245	2	++++
180x20x32	9	11	70	70	3,2	●		●	SGB 54 K VX	45	66253050260	2	++++
200x20x32	10	12	90	90	3,2	●		●	38A 60 K VS	45	69936686215	2	+++
200x32x32	10	12	92	92	3,2	●		●	SGB 46 I VX	45	66253050253	2	++++

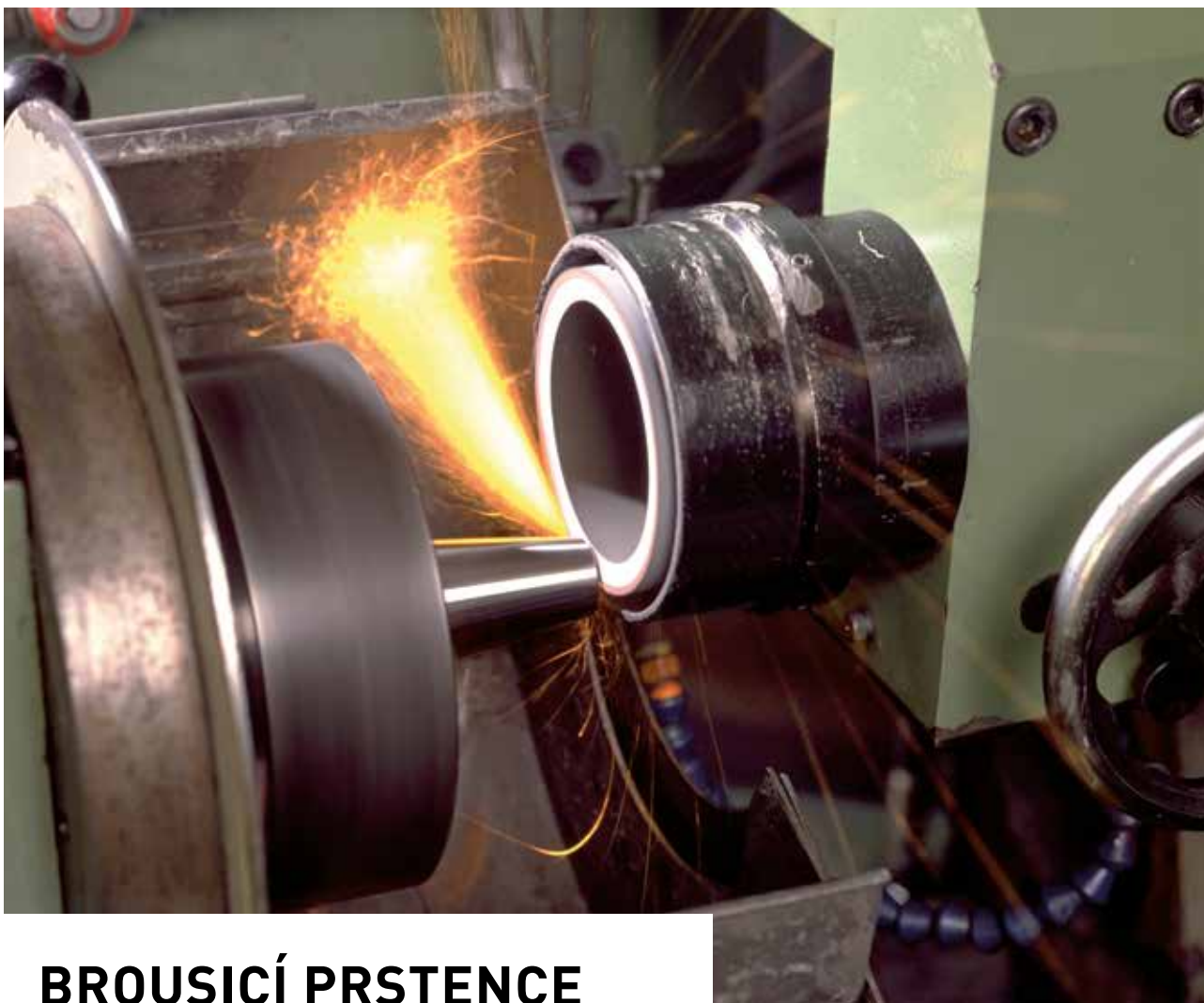

BROUSICÍ PRSTENCE PRO PŘESNÉ BROUŠENÍ

KLÍČ TVARU



TVAR 02

ROZMĚR DxTxH (mm)	Nástroje Ostření pil Kotouče do stolních brusek Vnitřní průměr Vnější průměr Povrch	Odhrotování & Ostření	Broušení	Materiály	SPECIFIKACE	Maximální pracovní rychlost (m/s)	ART. NO.	BALENÍ MNOŽSTVÍ	KVALITA ŘADA
200x100x160				● ○ ●	38A 46 G VS3	45	66253348386	1	★★★★
				● ● ○	SGB 46 H VX	45	69936686693	1	★★★★
254x100x204				● ○ ●	38A 46 G VS3	45	66253348387	1	★★★★

DOPORUČENÍ VÝROBKU

Hlavní doporučení ●
Doporučení ○



BROUSICÍ SEGMENTY PRO PŘESNÉ BROUŠENÍ

KLÍČ TVARU

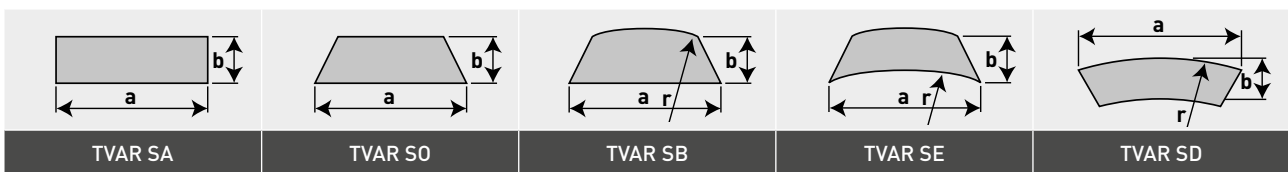

BARVA BRUSNÉHO ZRNA

NQ	NQ Vit ³
38A	38A Vit ³
32A	19A
37C	SG

Nástroje
Ostření pil
Kotouče do stolních brusek
Vnitřní průměr
Vnější průměr
Povrch
Vysoce legované oceli & rychlořezné oceli
Měkké oceli
Nerez oceli
Neželezné oceli & Karbidy
Litina

DOPORUČENÍ VÝROBKU

Hlavní doporučení ●
Doporučení ○

ROZMĚRY CxBxL	TYP	Odhrotování & Ostření	Broušení	Materiály				SPECIFIKACE	ART. NO.	BALENÍ MNOŽSTVÍ	KVALITA ŘADA
16x50x90	SE			●	○	●		38A 36 H VS3	66253348785	4	++++
	SE			●	○	●		38A 46 G VS3	66253348493	4	++++
	SE			●	●	○	○	2NQ 36 H VS3	66253348492	4	+++++
	SE			●	●	○	○	3NQ 46 H VQN	69083141440	4	+++++
16x53,5x110	SE			●	○	●		38A 46 H VS	69936688614	4	+++
	SE			●	○	●		38A 36 I VS	69936688485	4	+++
20x42x90	SO			●	○	●		38A 60 G VS	69936686264	4	+++
	SO			●	○	●		38A 30 H VS	69936624796	4	+++
21x59,5x121	SO			●	○	●		38A 36 H VS3	66253348638	4	++++
	SO			●	○	●	○	2NQ 36 G VS3	66253348778	4	+++++
22x60x110	SO			●	○	●	○	38A 36 G VS3	66253348665	4	++++
	SO			●		●		19A 54 I VS	69936686249	4	+++
	SO			●	○	●		38A 46 G VS3	66253348779	4	++++
	SO			●	○	●		38A 60 G VS3	66253348786	4	++++
25x50x110	SO			●	○	●		3SG 60 G VX	66253050282	4	+++++
	SO			●		●	●	37C 30 H 8 V	69936688426	4	+++
	SO			●	○	●		38A 36 I VS	69936682640	4	+++
	SO			●	○	●		38A 30 I VS	69936682296	4	+++
25x70x110	SO			●	○	●		38A 36 H VS3	66253348783	4	++++
	SO			●	○	●		38A 36 H VS3	66253348783	4	++++
	SO			●	○	●		38A 30 I VS	69936682296	4	+++
	SO			●	○	●		38A 36 H VS3	66253348783	4	++++
25x80x150	SA			●	○	●		3SG 36 E 12 VXP	69936688295	4	+++++
	SA			●	○	●		3SG 36 E 12 VXP	69936688321	0	+++++
38x103x180	SO			●	○	●		38A 30 I VS	69936686253	4	+++
	SO			●	○	●		38A 30 H VS3	66253348780	4	++++
	SO			●	○	●	○	3NQ 36 H VQN	69083141453	4	+++++
	SO			●	○	●		3SG 36 H VX	66253050287	4	+++++



NORTON

SAINT-GOBAIN®

BONDED
ABRASIVES

MONTOVANÉ KOTOUČE

Keramické montované kotouče 239
Montované kotouče s organickým pojivem 243

POJENÉ MONTOVANÉ KOTOUČE

TVAR A

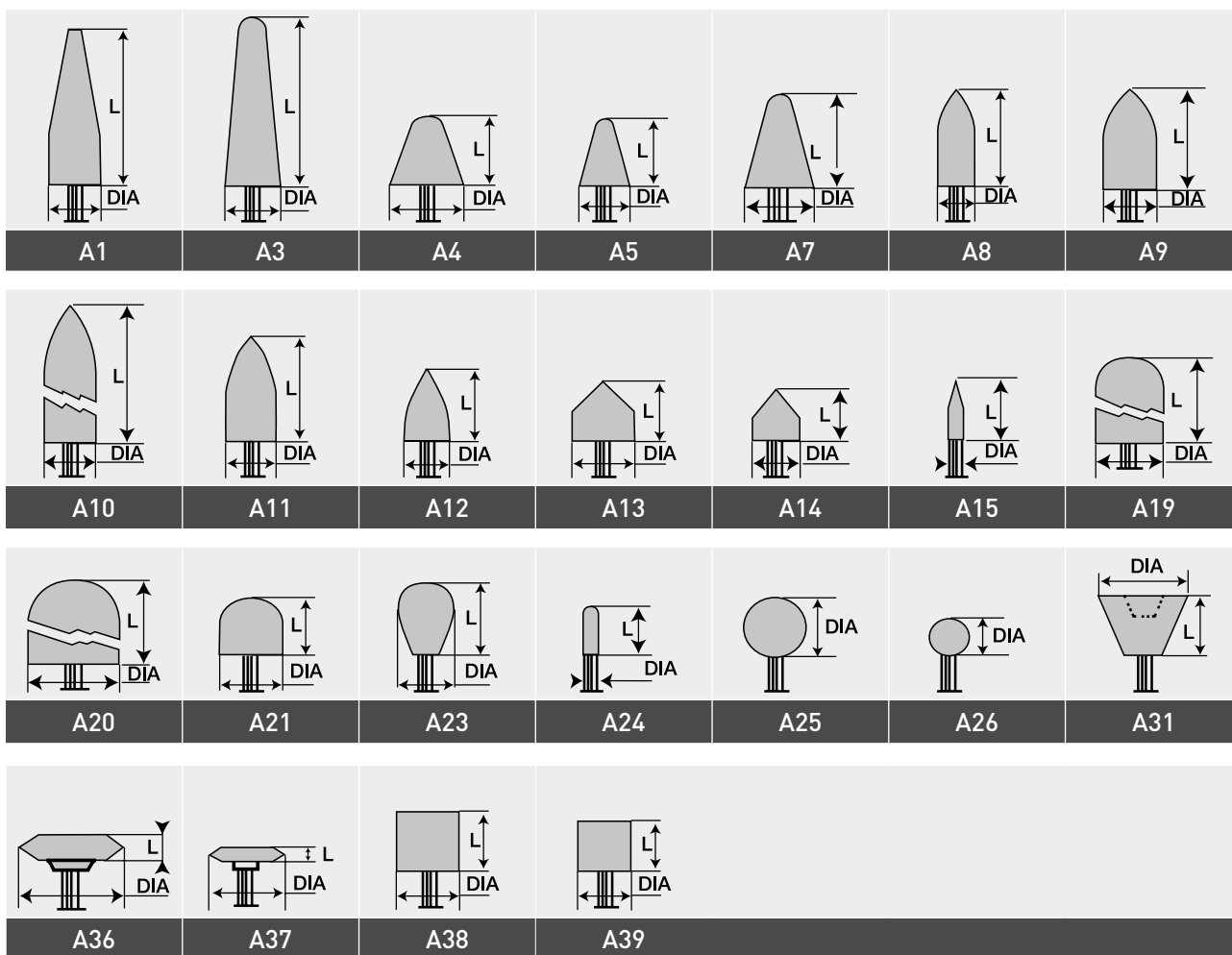

TVAR B

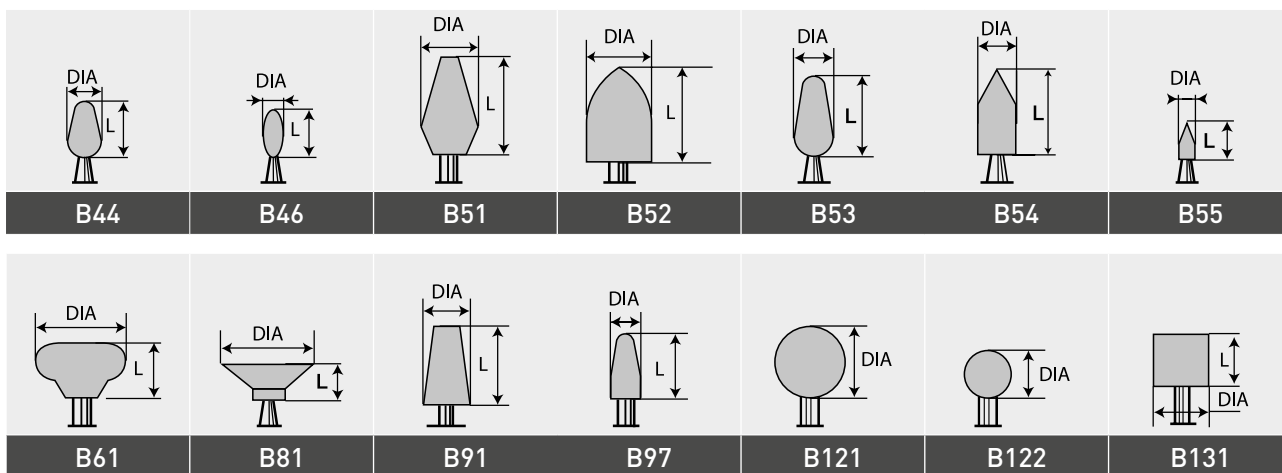

TVAR C

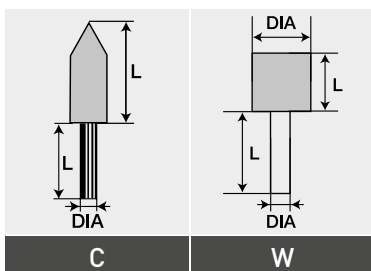

TVAR W



KERAMICKÉ MONTOVANÉ KOTOUČE

Nortonovy keramické montované kotouče zajišťují kvalitu a přesnost v brousících operacích. Vysoká kvalita brusných zrn zajišťuje perfektní drsnost povrchu s metalografickým sjednocením. Používají se pro malé operace nebo pro velké úběry materiálu ve slévárnách nebo s nástrojárnách, v aplikacích v leteckém průmyslu. Nortonovy keramické montované kotouče mají chladivý výbrus a o 30 % vyšší úběr materiálu.



NOVÉ NQ KERAMICKÝ **+++++**

Jedinečné, řízené keramizované zrno s tvarem a chemismem se zvláštní pojivovou technologií pro nejchladnější výbrus

- Ostré brusné zrno pro maximálně chladný výbrus a samoostřící schopnost k eliminaci zanášení kotouče
- Univerzální, optimalizovaný pro nízké, střední a vysoké přitlaky
- Vyjímečná produktivita broušení a životnost
- Nejrychlejší operace na tepelně citlivých slitinách (založených na Fe a Ni) a kalených kovech
- Nejlepší řešení pro broušení komponentů v letectví jako jsou lopatky a lamel

86A/40A KERAMICKÝ **+++**

Vysoce rafinovaný růžový korund

- Křehké brusné zrno s dobrou řezivostí
- Dlouhodobě držící profil kotouče
- Univerzální pro širokou škálu ocelí
- Snižuje frekvenci orovnávaní

38A KERAMICKÝ **+++**

Čistý bílý korund

- Nejvíce křehké brusné korundové zrno pro snadný a chladivý výbrus
- Dobrá volba pro všeobecné použití, pro malé aplikace
- Vhodný pro většinu slitin ocelí
- Chladivý výbrus, méně popalů
- Excelentní poměr cena vs. výkon

39C KERAMICKÝ **+++**

Nejvyšší čistota brusiva zeleného karbidu křemíku

- Vhodný pro broušení odlitků s vysokými přitlaky
- Velmi tvrdý a houževnatý s vyjímečným držením hrany
- Nízký poměr úbytku kotouče pro dlouhou životnost

POJENÉ MONTOVANÉ KOTOUČE

BARVA BRUSNÉHO ZRNA

NQ
 86A/40A
 38A
 39C

TVAR	ROZMĚR DxL (mm)	STOPKA DxL (mm)	SPECIFIKACE	ART. NO.	MAXIMÁLNÍ OPERAČNÍ RYCHLOST (RPM)	BALENÍ MNOŽSTVÍ	KVALITATIVNÍ ŘADA
A11	22x45	6x40	■ 3NQ 80 O VS	61463620969	18000	10	+++++
A1	20x65	6x40	■ 3NQ 80 O VS	61463688951	15000	10	+++++
A5	20x28	6x40	■ 3NQ 80 O VS	61463688954	30000	10	+++++
A21	25x25	6x40	■ 3NQ 80 O VS	61463688956	25000	10	+++++
A26	Ø16	3x40	■ 3NQ 80 O VS	61463688957	54000	10	+++++
A36	40x10	6x40	■ 3NQ 80 O VS	61463688960	25000	10	+++++
A23	20x25	6x40	■ 3NQ 80 O VS	61463689937	25000	10	+++++
A39	20x20	6x40	■ 3NQ 80 O VS	61463689938	25000	10	+++++
A26	Ø16	6x40	■ 38A 90 R 9 VM	63642561043	54000	10	+++
A38	25x25	6x40	■ 86A 60 O VS	66253054946	25000	10	+++++
A7	30x50	6x40	■ 86A 36 O VS	66253054960	13000	10	+++++
A19	30x50	6x40	■ 86A 60 O VS	66253054961	13000	10	+++++
A3	22x70	6x40	■ 86A 36 O VS	66253055021	14000	10	+++++
A7	30x50	6x40	■ 86A 36 O VS	66253055022	13000	10	+++++
A5	20x28	6x40	■ 86A 60 O VS	66253055094	30000	10	+++++
A11	22x45	6x40	■ 86A 36 O VS	66253055095	18000	10	++++
A12	18x30	6x40	■ 86A 60 P VS	66253055096	30000	10	++++
A15	6x25	6x40	■ 86A 90 O VS	66253055126	30000	10	++++
A24	6x20	6x40	■ 86A 60 O VS	66253055127	41000	10	++++
A25	Ø25	6x40	■ 86A 60 O VS	66253055128	25000	10	++++
A36	40x10	6x40	■ 86A 60 O VS	66253055129	25000	10	++++
A26	Ø16	6x40	■ 86A 46 O VS	66253055204	54000	10	++++
A3	22x70	6x40	■ 86A 60 O VS	66253055212	14000	10	++++
A11	21x45	6x40	■ 86A 60 O VS	66253055214	18000	10	++++
A1	20x65	6x40	■ 86A 60 O VS	66253055218	15000	10	++++
A1	20x65	6x40	■ 86A 36 O VS	66253055235	15000	10	++++
A10	22x70	6x40	■ 86A 36 P VS	66253055237	14000	10	++++
A11	22x45	6x40	■ 86A 36 O VS	66253055307	18000	10	++++
A8	20x50	6x40	■ 86A 36 O VS	66253055308	18000	10	++++
A37	30x6	6x40	■ 86A 90 O VS	66253055313	30000	10	++++
A9	30x50	6x40	■ 86A 36 P VS	66253055395	13000	10	++++
A5	20x28	6x40	■ 38A 60 R 9 VM	69936613862	30000	10	+++
A3	22x70	6x40	■ 38A 36 T 6 VM	69936623827	14000	10	+++
A11	22x45	6x40	■ 38A 36 T 6 VM	69936623830	18000	10	+++
A1	20x65	6x40	■ 38A 60 R 9 VM	69936635216	15000	10	+++
A3	22x70	6x40	■ 38A 60 R 9 VM	69936643931	14000	10	+++
A11	22x45	6x40	■ 38A 60 R 9 VM	69936643935	18000	10	+++
B52	10x20	3x40	■ 3NQ 80 O VS	61463688963	41000	10	++++
B97	4x10	3x40	■ 3NQ 80 O VS	61463688964	90000	10	++++
B122	Ø10	3x40	■ 3NQ 80 O VS	61463688965	58000	10	++++
B131	13x13	3x40	■ 3NQ 80 O VS	61463689939	58000	10	++++
B54	6x13	3x40	■ 86A 90 O VS	66253055139	54000	10	++++
B81	20x4	3x40	■ 86A 90 P VS	66253055140	47000	10	++++
B97	3x10	3x40	■ 86A 90 O VS	66253055141	90000	10	++++
B121	Ø13	3x40	■ 86A 90 O VS	66253055143	58000	10	++++
B44	6x10	3x40	■ 86A 90 O VS	66253055183	61000	10	++++
B91	13x16	3x40	■ 86A 90 P VS	66253055199	58000	10	++++

TVAR	ROZMĚR DxL (mm)	STOPKA DxL (mm)	SPECIFIKACE	ART. NO.	MAXIMÁLNÍ OPERAČNÍ RYCHLOST (RPM)	BALENÍ MNOŽSTVÍ	KVALITATILNÍ ŘÁDA
B123	5x5	3x40	86A 90 O VS	66253055207	73000	10	++++
B52	10x20	3x40	86A 90 P VS	66253055232	41000	10	++++
B53	6x16	3x40	86A 90 P VS	66253055305	54000	10	++++
B97	4x10	3x40	38A 90 Q 9 VM	69936623856	90000	10	+++
B121	Ø13	3x40	38A 90 S 9 VM	69936623857	58000	10	+++
B122	Ø10	3x40	38A 90 Q 9 VM	69936623858	58000	10	+++
B44	6x10	3x40	38A 90 S 9 VM	69936626239	61000	10	+++
B46	3x8	3x40	38A 90 S 9 VM	69936626240	90000	10	+++
B123	Ø5	3x40	38A 90 R VM	69936630653	73000	10	+++
B52	10x20	3x40	38A 90 S 9 VM	69936643938	41000	10	+++
B53	8x16	6x40	38A 90 S 9 VM	69936690891	54000	10	+++
C262	16x32	3x40	38A 90 S VM	69936634345	25000	10	+++
W154	5x13	3x40	3NQ 80 O VS	61463688966	70000	10	++++
W164	6x20	6x40	3NQ 80 O VS	61463688967	41000	10	++++
W185	13x13	3x40	3NQ 80 O VS	61463688969	58000	10	++++
W215	25x3	6x40	3NQ 80 O VS	61463688973	38000	10	++++
W188	13x40	6x40	38A 46 S 8 VM	66243451690	20000	10	++++
W205	20x25	6x40	86A 46 P VM	66243538896	32000	-	++++
W205	20x25	6x40	86A 36 P VS	66253054948	32000	10	++++
W196	16x25	6x40	86A 90 P VS	66253054973	35000	10	++++
W206	20x32	6x40	86A 60 P VS	66253055013	30000	10	++++
W221	25x40	6x40	86A 36 O VS	66253055016	19000	10	++++
W238	40x40	6x40	86A 36 P VS	66253055019	12000	10	++++
W238	40x40	6x40	86A 60 O VS	66253055065	12000	10	++++
W195	16x20	6x40	86A 60 P VS	66253055091	47000	10	++++
W177	10x20	6x40	86A 60 Q VBEM	66253055092	41000	10	++++
W188	13x40	6x40	86A 90 P VS	66253055131	20000	10	++++
W204	20x20	6x40	86A 60 P VS	66253055134	42000	10	++++
W205	20x25	6x40	86A 60 P VS	66253055135	32000	10	++++
W220	25x25	6x40	86A 60 O VS	66253055136	25000	10	++++
W230	32x32	3x40	86A 60 O VS	66253055138	17000	10	++++
W144	3x6	3x40	86A 90 O VS	66253055147	90000	10	++++
W149	4x6	3x40	86A 90 P VS	66253055150	80000	10	++++
W153	5x10	3x40	86A 90 P VS	66253055160	73000	10	++++
W154	5x13	3x40	86A 90 O VS	66253055162	70000	10	++++
W162	6x10	3x40	86A 60 P VS	66253055166	61000	10	++++
W163	6x13	3x40	86A 90 P VS	66253055167	54000	10	++++
W171	8x20	3x40	86A 60 P VS	66253055171	41000	10	++++
W175	10x10	3x40	86A 90 O VS	66253055173	61000	10	+++++
W162	6x10	6x40	86A 90 P VS	66253055206	61000	10	++++
W163	6x13	6x40	86A 60 P VS	66253055210	54000	10	++++
W230	32x32	6x40	86A 36 O VS	66253055221	17000	10	++++
W179	10x32	6x40	86A 60 O VS	66253055223	25000	10	++++
W220	25x25	6x40	86A 36 O VS	66253055231	25000	10	++++
W170	8x13	6x40	86A 60 P VS	66253055248	54000	10	++++
W232	32x50	6x40	86A 60 P VS	66253055300	11000	10	++++
W236	40x13	6x40	86A 60 O VS	66253055304	25000	10	++++
W176	10x13	6x40	86A 60 P VS	66253055315	54000	10	++++
W169	8x10	6x40	86A 60 P VS	66253055398	61000	10	++++
W196	16x25	6x40	86A 46 M VBEM	69210449262	35000	20	+++
W195	16x20	6x40	38A 90 S VM	69936623840	47000	10	+++

POJENÉ MONTOVANÉ KOTOUČE

BARVA BRUSNÉHO ZRNA

NQ
 86A/40A
 38A
 39C

TVAR	ROZMĚR DxL (mm)	STOPKA DxL (mm)	SPECIFIKACE	ART. NO.	MAXIMÁLNÍ OPERAČNÍ RYCHLOST (RPM)	BALENÍ MNOŽSTVÍ	KVALITATILNÍ ŘADA
W204	20x20	6x40	 38A 60 R VM	69936623841	42000	10	+++
W220	25x25	6x40	 38A 60 R 9 VM	69936623845	25000	10	+++
W230	30x30	3x40	 38A 60 R 9 VM	69936623849	17000	10	+++
W238	40x40	3x40	 38A 60 R 9 VM	69936623850	12000	10	+++
W144	3x6	3x40	 38A 90 S 9 VM	69936623859	90000	10	+++
W146	3x13	3x40	 38A 90 R 9 VM	69936623861	80000	10	+++
W149	4x6	3x40	 38A 90 S 9 VM	69936623862	80000	10	+++
W153	5x10	3x40	 38A 90 Q 9 VM	69936623863	73000	10	+++
W154	5x13	3x40	 38A 90 Q 9 VM	69936623864	70000	10	+++
W162	6x10	3x40	 38A 60 R 9 VM	69936623866	61000	10	+++
W164	6x20	3x40	 38A 90 S 9 VM	69936623869	41000	10	+++
W176	10x13	6x40	 38A 60 R 9 VM	69936623872	54000	10	+++
W176	10x13	3x40	 38A 90 R 9 VM	69936623873	54000	10	+++
W204	20x20	6x40	 38A 36 T 6 VM	69936626238	42000	10	+++
W177	10x20	6x40	 38A 90 S 9 VM	69936626743	41000	10	+++
W171	8x20	6x40	 38A 90 S 9 VM	69936630875	41000	10	+++
W175	10x10	6x40	 38A 90 S 9 VM	69936631248	61000	10	+++
W197	16x50	6x40	 38A 46 S 8 VM	69936631541	18000	10	+++
W230	30x30	6x40	 38A 36 T 6 VM	69936635225	17000	10	+++
W177	10x20	6x40	 38A 60 R VM	69936637149	41000	10	+++
W176	10x13	6x40	 38A 90 S VM	69936637874	54000	10	+++
W179	10x30	3x40	 38A 60 R 9 VM	69936637875	25000	10	+++
W236	40x12	3x40	 38A 46 S 8 VM	69936637876	25000	10	+++
W162	6x10	6x40	 38A 90 S 9 VM	69936637877	61000	10	+++
W171	8x20	3x40	 38A 90 S 9 VM	69936637878	41000	10	+++
W220	25x25	M4M	 38A 36 T 6 V	69936643936	25000	10	+++
W144	3x6	3x40	 5NQ 60 R VS3	66253478595	105000	10	+++++
W144	3x6	3x40	 5NQ 80 R VS3	66253478592	105000	10	+++++
W144	3x6	3x40	 5NQ 100 R VS3	66253478593	105000	10	+++++
W144	3x6	3x40	 5NQ 120 R VS3	66253478594	105000	10	+++++
W144	3x6	6x40	 5NQ 100 R VS3	66253480442	105000	10	+++++
W144	3x6	6x40	 5NQ 120 R VS3	66253480444	105000	10	+++++
-*	3x8	6x40	 5NQ 100 R VS3	66253480445	105000	10	+++++
W145	3x10	3x40	 5NQ 100 R VS3	66253478596	105000	10	+++++
W146	3x13	3x40	 5NQ 100 R VS3	66253478597	105000	10	+++++
W149	4x6	3x40	 5NQ 60 R VS3	66253478599	105000	10	+++++
W149	4x6	3x40	 5NQ 100 R VS3	66253478598	105000	10	+++++
-*	4x8	3x40	 5NQ 60 R VS3	66253478600	105000	10	+++++
W155	4x8	3x40	 39C 80 S VM	66253478601	105000	10	+++++
-*	4x8	3x40	 5NQ 100 R VS3	66253478602	105000	10	+++++
-*	4x8	6x40	 5NQ 60 R VS3	66253478997	65000	10	+++++
-*	4x8	6x40	 5NQ 80 R VS3	66253478998	65000	10	+++++
-*	4x8	6x40	 5NQ 100 R VS3	66253478999	65000	10	+++++
-*	5x6	3x40	 5NQ 100 R VS3	66253477241	105000	10	+++++
-*	5x8	6x40	 5NQ 80 R VS3	66253479000	65000	10	+++++
W153	5x10	3x40	 5NQ 60 R VS3	66253477243	80000	10	+++++
W153	5x10	3x40	 39C 80 S VM	66253478603	80000	10	+++

*Tvar není použitelný pro kód dle US ANSI

TVAR	ROZMĚR DxL (mm)	STOPKA DxL (mm)	SPECIFIKACE	ART. NO.	MAXIMÁLNÍ OPERAČNÍ RYCHLOST (RPM)	BALENÍ MNOŽSTVÍ	KVALITATILNÍ ŘADA
W153	5x10	3x40	5NQ 100 R VS3	66253477246	80000	10	*****
W153	5x10	6x40	5NQ 60 R VS3	66253479001	62000	10	*****
W153	5x10	6x40	5NQ 80 R VS3	66253479002	62000	10	*****
W153	5x10	6x40	5NQ 100 R VS3	66253479003	62000	10	*****
W154	5x13	3x40	5NQ 60 R VS3	66253477248	70500	10	*****
W154	5x13	3x40	5NQ 100 R VS3	66253477249	70500	10	*****
-*	5x15	3x40	5NQ 60 R VS3	66253477251	70500	10	*****
W158	6x3	3x40	5NQ 100 R VS3	66253480308	85000	10	*****
W162	6x10	3x40	5NQ 80 R VS3	66253478605	68400	10	*****
W162	6x10	3x40	39C 80 S VM	66253478604	68400	10	***
W162	6x10	3x40	5NQ 100 R VS3	66253477259	68400	10	*****
W162	6x10	6x40	5NQ 60 R VS3	66253479004	62000	10	*****
W162	6x10	6x40	5NQ 80 R VS3	66253479005	62000	10	*****
W163	6x13	3x40	5NQ 60 R VS3	66253477264	60000	10	*****
W163	6x13	3x40	5NQ 80 R VS3	66253477265	60000	10	*****
W163	6x13	3x40	5NQ 100 R VS3	66253477266	60000	10	*****
W163	6x13	6x40	5NQ 100 R VS3	66253479006	62000	10	*****
W164	6x20	3x40	5NQ 60 R VS3	66253477267	45900	10	*****
W164	6x20	3x40	5NQ 100 R VS3	66253477268	45900	10	*****
-*	6x25	3x40	5NQ 60 R VS3	66253479396	45900	10	*****
-*	7x10	6x40	5NQ 80 R VS3	66253479007	62000	10	*****
W165	8x2	3x40	5NQ 100 R VS3	66253480309	61500	10	*****
W169	8x10	3x40	5NQ 46 R VS3	66253477269	61500	10	*****
W169	8x10	3x40	5NQ 80 R VS3	66253478607	61500	10	*****
W169	8x10	3x40	39C 80 R VM	66253478606	61500	10	***
W169	8x10	3x40	5NQ 100 R VS3	66253477271	61500	10	*****
W169	8x10	6x40	5NQ 60 R VS3	66253479008	57500	10	*****
W169	8x10	6x40	5NQ 80 R VS3	66253479009	57500	10	*****
-*	8x12	6x40	5NQ 80 R VS3	66253479010	57500	10	*****
W170	8x13	3x40	5NQ 46 R VS3	66253477392	52500	10	*****
W170	8x13	3x40	5NQ 80 R VS3	66253477272	52500	10	*****
-*	8x16	3x40	5NQ 46 R VS3	66253477393	52500	10	*****
-*	8x16	3x40	5NQ 60 R VS3	66253477394	52500	10	*****
-*	8x16	3x40	5NQ 80 R VS3	66253477395	52500	10	*****
-*	8x16	6x40	5NQ 46 R VS3	66253477396	57500	10	*****
-*	8x16	6x40	5NQ 60 R VS3	66253477397	57500	10	*****
-*	8x16	6x40	5NQ 80 R VS3	66253477398	57500	10	*****
-*	8x20	6x40	5NQ 60 R VS3	66253477399	57500	10	*****
-*	9x12	6x40	5NQ 80 R VS3	66253477400	54000	10	*****
W172	10x2	3x40	5NQ 60 R VS3	66253480311	35000	10	*****
W172	10x2	3x40	5NQ 100 R VS3	66253480314	35000	10	*****
W173	10x3	3x40	5NQ 60 R VS3	66253480318	33000	10	*****
W173	10x3	3x40	5NQ 100 R VS3	66253480315	33000	10	*****
W175	10x10	3x40	5NQ 46 R VS3	66253477401	54000	10	*****
W175	10x10	3x40	5NQ 60 R VS3	66253477402	54000	10	*****
W175	10x10	3x40	5NQ 80 R VS3	66253478609	54000	10	*****
W175	10x10	3x40	39C 80 S VM	66253478608	54000	10	***
W175	10x10	6x40	5NQ 60 R VS3	66253477404	54000	10	*****
W175	10x10	6x40	5NQ 80 R VS3	66253477405	54000	10	*****
-*	10x12	6x40	5NQ 80 R VS3	66253477406	54000	10	*****

*Tvar není použitelný pro kód dle US ANSI

POJENÉ MONTOVANÉ KOTOUČE

BARVA BRUSNÉHO ZRNA

NQ
 86A/40A
 38A
 39C

TVAR	ROZMĚR DxL (mm)	STOPKA DxL (mm)	SPECIFIKACE	ART. NO.	MAXIMÁLNÍ OPERAČNÍ RYCHLOST (RPM)	BALENÍ MNOŽSTVÍ	KVALITATIVNÍ ŘADA
W176	10x13	3x40	■ 5NQ 46 R VS3	66253477408	45370	10	+++++
W176	10x13	3x40	■ 5NQ 80 R VS3	66253477407	45370	10	+++++
W176	10x13	3x40	■ 5NQ 80 R VS3	66253480919	45370	10	+++++
W176	10x13	3x40	■ 39C 80 S VM	66253480899	45370	10	+++
W176	10x13	3x40	■ 5NQ 100 R VS3	66253477410	45370	10	+++++
W176	10x13	6x40	■ 5NQ 46 R VS3	66253477412	45370	10	+++++
W176	10x13	6x40	■ 5NQ 80 R VS3	66253477413	45370	10	+++++
W176	10x13	6x40	■ 39C 80 S VM	66253478610	45370	10	+++
W177	10x20	6x40	■ 5NQ 46 R VS3	66253477415	46500	10	+++++
W177	10x20	6x40	■ 5NQ 80 R VS3	66253478612	46500	10	+++++
W177	10x20	6x40	■ 39C 80 S VM	66253478611	46500	10	+++
W178	10x25	6x40	■ 5NQ 46 R VS3	66253477417	40500	10	+++++
W178	10x25	6x40	■ 5NQ 80 R VS3	66253477418	40500	10	+++++
W179	10x32	6x40	■ 5NQ 46 R VS3	66253477419	33750	10	+++++
W179	10x32	6x40	■ 5NQ 80 R VS3	66253477420	33750	10	+++++
-*	10x40	6x40	■ 5NQ 46 R VS3	66253477421	33750	10	+++++
-*	10x40	6x40	■ 5NQ 60 R VS3	66253477422	33750	10	+++++
-*	12x15	6x40	■ 5NQ 80 R VS3	66253477423	33750	10	+++++
-*	13x3	3x40	■ 5NQ 60 R VS3	66253480327	28000	10	+++++
-*	13x3	3x40	■ 5NQ 100 R VS3	66253480329	28000	10	+++++
W185	13x13	3x40	■ 5NQ 46 R VS3	66253478224	34500	10	+++++
W185	13x13	3x40	■ 5NQ 60 R VS3	66253478225	34500	10	+++++
W185	13x13	3x40	■ 5NQ 80 R VS3	66253478226	34500	10	+++++
W185	13x13	6x40	■ 5NQ 46 R VS3	66253478237	42000	10	+++++
W185	13x13	6x40	■ 5NQ 60 R VS3	66253478238	42000	10	+++++
W186	13x20	6x40	■ 5NQ 60 R VS3	66253478240	36000	10	+++++
W186	13x20	6x40	■ 5NQ 80 R VS3	66253478613	36000	10	+++++
W186	13x20	6x40	■ 39C 80 S VM	66253478614	36000	10	+++
W187	13x25	6x40	■ 5NQ 46 R VS3	66253478244	30000	10	+++++
W187	13x25	6x40	■ 5NQ 60 R VS3	66253478246	30000	10	+++++
W187	13x25	6x40	■ 5NQ 80 R VS3	66253478248	30000	10	+++++
W188	13x32	6x40	■ 5NQ 36 R VS3	66253478255	30000	10	+++++
W188	13x32	6x40	■ 5NQ 46 R VS3	66253478256	30000	10	+++++
W188	13x32	6x40	■ 5NQ 80 R VS3	66253480917	30000	10	+++++
W188	13x32	6x40	■ 39C 80 S VM	66253480918	30000	10	+++
-*	13x40	6x40	■ 5NQ 46 R VS3	66253478257	30000	10	+++++
-*	16x3	3x40	■ 5NQ 60 R VS3	66253480331	25000	10	+++++
-*	16x3	3x40	■ 5NQ 100 R VS3	66253480338	25000	10	+++++
-*	16x5	3x40	■ 5NQ 46 R VS3	66253479397	34500	10	+++++
-*	16x5	3x40	■ 5NQ 80 R VS3	66253479399	34500	10	+++++
-*	16x6	6x40	■ 5NQ 46 R VS3	66253479401	30000	10	+++++
W194	16x16	6x40	■ 5NQ 36 R VS3	66253478259	35000	10	+++++
W194	16x16	6x40	■ 5NQ 46 R VS3	66253478260	35000	10	+++++
W194	16x16	6x40	■ 5NQ 80 R VS3	66253480915	35000	10	+++++
W194	16x16	6x40	■ 39C 80 S VM	66253480916	35000	10	+++
W195	16x20	6x40	■ 5NQ 36 R VS3	66253479402	32000	10	+++++
W195	16x20	6x40	■ 5NQ 36 R VS3	66253478261	32000	10	+++++

*Tvar není použitelný pro kód dle US ANSI

TVAR	ROZMĚR DxL (mm)	STOPKA DxL (mm)	SPECIFIKACE	ART. NO.	MAXIMÁLNÍ OPERAČNÍ RYCHLOST (RPM)	BALENÍ MNOŽSTVÍ	KVALITATILNÍ ŘÁDA
W195	16x20	6x40	5NQ 80 R VS3	66253480913	32000	10	*****
W195	16x20	6x40	39C 80 S VM	66253480914	32000	10	***
-*	16x32	6x40	5NQ 36 R VS3	66253479403	23000	10	*****
W196	16x32	6x40	5NQ 36 R VS3	66253478616	23000	10	*****
W196	16x32	6x40	39C 36 S VM	66253478615	23000	10	***
W196	16x32	6x40	5NQ 46 R VS3	66253478264	23000	10	*****
W196	16x32	6x40	5NQ 60 R VS3	66253478265	23000	10	*****
W196	16x32	6x40	5NQ 80 R VS3	66253478618	23000	10	*****
W196	16x32	6x40	39C 80 S VM	66253478617	23000	10	***
-*	16x40	6x40	5NQ 36 R VS3	66253478267	23000	10	*****
-*	16x40	6x40	5NQ 46 R VS3	66253478268	23000	10	*****
-*	16x40	6x40	5NQ 60 R VS3	66253478266	23000	10	*****
W197	16x50	6x40	5NQ 36 R VS3	66253478269	20000	10	*****
W197	16x50	6x40	5NQ 60 R VS3	66253478270	20000	10	*****
-*	19x3	3x40	5NQ 60 R VS3	66253480339	38250	10	*****
W201	20x6	3x40	5NQ 46 R VS3	66253478271	38250	10	*****
W201	20x6	3x40	5NQ 80 R VS3	66253478272	38250	10	*****
W201	20x6	6x40	5NQ 46 R VS3	66253478273	50000	10	*****
W201	20x6	6x40	5NQ 80 R VS3	66253478274	50000	10	*****
W202	20x10	6x40	5NQ 36 R VS3	66253478275	44000	10	*****
W202	20x10	6x40	5NQ 60 R VS3	66253478276	44000	10	*****
W203	20x13	6x40	5NQ 36 R VS3	66253478277	35000	10	*****
W204	20x20	6x40	5NQ 36 R VS3	66253478278	30000	10	*****
W204	20x20	6x40	5NQ 80 R VS3	66253480909	30000	10	*****
W204	20x20	6x40	39C 80 S VM	66253480910	30000	10	***
W205	20x25	6x40	5NQ 46 R VS3	66253478279	25000	10	*****
W205	20x25	6x40	5NQ 60 R VS3	66253478280	25000	10	*****
W205	20x25	6x40	5NQ 80 R VS3	66253480911	25000	10	*****
W205	20x25	6x40	39C 80 S VM	66253480912	25000	10	***
W206	20x32	6x40	5NQ 36 R VS3	66253478402	21000	10	*****
W206	20x32	6x40	5NQ 80 R VS3	66253478620	21000	10	*****
W206	20x32	6x40	39C 80 S VM	66253478619	21000	10	***
W207	20x40	6x40	5NQ 36 R VS3	66253478404	20000	10	*****
W207	20x40	6x40	39C 36 S VM	66253478621	20000	10	***
W207	20x40	6x40	5NQ 46 R VS3	66253478406	20000	10	*****
W207	20x40	6x40	5NQ 60 R VS3	66253478407	20000	10	*****
W207	20x40	6x40	5NQ 80 R VS3	66253480907	20000	10	*****
W207	20x40	6x40	39C 80 S VM	66253478405	20000	10	***
W208	20x50	6x40	5NQ 36 R VS3	66253478623	35000	10	*****
W208	20x50	6x40	39C 36 S VM	66253478622	35000	10	***
W215	25x3	3x40	5NQ 100 R VS3	66253480343	35000	10	*****
W216	25x6	6x40	5NQ 46 R VS3	66253479404	35000	10	*****
W216	25x6	6x40	5NQ 80 R VS3	66253479405	35000	10	*****
W217	25x10	6x40	5NQ 36 R VS3	66253478409	35000	10	*****
W217	25x10	6x40	5NQ 60 R VS3	66253478410	35000	10	*****
W218	25x13	6x40	5NQ 36 R VS3	66253478412	30000	10	*****
-*	25x16	6x40	5NQ 60 R VS3	66253478415	30000	10	*****
W220	25x25	6x40	5NQ 36 R VS3	66253478419	30000	10	*****
W221	25x32	6x40	5NQ 36 R VS3	66253478423	30000	10	*****
W221	25x32	6x40	39C 36 S VM	66253478624	30000	10	***

*Tvar není použitelný pro kód dle US ANSI

POJENÉ MONTOVANÉ KOTOUČE

BARVA BRUSNÉHO ZRNA

NQ
 86A/40A
 38A
 39C

TVAR	ROZMĚR DxL (mm)	STOPKA DxL (mm)	SPECIFIKACE	ART. NO.	MAXIMÁLNÍ OPERAČNÍ RYCHLOST (RPM)	BALENÍ MNOŽSTVÍ	KVALITATILNÍ ŘADA
-*	25x32	6x40	■ 5NQ 60 R VS3	66253478431	30000	10	+++++
W225	32x6	6x40	■ 5NQ 46 R VS3	66253479395	25000	10	+++++
W226	32x8	6x40	■ 5NQ 36 R VS3	66253478433	25000	10	+++++
W226	32x8	6x40	■ 5NQ 60 R VS3	66253478435	25000	10	+++++
-*	32x16	6x40	■ 5NQ 36 R VS3	66253478437	25000	10	+++++
-*	32x16	6x40	■ 5NQ 46 R VS3	66253478438	25000	10	+++++
W228	32x20	6x40	■ 5NQ 36 R VS3	66253478440	20000	10	+++++
W228	32x20	6x40	■ 5NQ 46 R VS3	66253478441	20000	10	+++++
W230	32x32	6x40	■ 5NQ 36 R VS3	66253478626	15000	10	+++++
W230	32x32	6x40	■ 39C 36 S VM	66253478625	15000	10	+++
W230	32x32	6x40	■ 5NQ 46 R VS3	66253478443	15000	10	+++++
W230	32x32	6x40	■ 5NQ 80 R VS3	66253480906	15000	10	+++++
W230	32x32	6x40	■ 39C 80 S VM	66253478442	15000	10	+++
W231	32x40	6x40	■ 5NQ 36 R VS3	66253478444	13000	10	+++++
W231	32x40	6x40	■ 5NQ 46 R VS3	66253478447	13000	10	+++++
W231	32x40	8x40	■ 5NQ 36 R VS3	66253479391	13000	10	+++++
W231	32x40	8x40	■ 39C 36 S VM	66253479390	13001	10	+++
W235	40x6	6x40	■ 5NQ 46 R VS3	66253479392	25000	10	+++++
W236	40x10	6x40	■ 5NQ 36 R VS3	66253478449	25000	10	+++++
W236	40x10	6x40	■ 5NQ 60 R VS3	66253478450	25000	10	+++++
-*	40x15	6x40	■ 5NQ 36 R VS3	66253478451	25000	10	+++++
-*	40x15	6x40	■ 5NQ 60 R VS3	66253478454	25000	10	+++++
W237	40x20	6x40	■ 39C 36 S VM	66253478627	17000	10	+++
W237	40x20	6x40	■ 5NQ 36 R VS3	66253478457	17000	10	+++++
W237	40x20	6x40	■ 5NQ 46 R VS3	66253478458	17000	10	+++++
W237	40x20	6x40	■ 5NQ 80 R VS3	66253480904	17000	10	+++++
W237	40x20	6x40	■ 39C 80 S VM	66253481164	17000	10	+++
W237	40x20	6x40	■ 39C 46 S VM	66253481165	12000	10	+++
W237	40x20	8x40	■ 5NQ 36 R VS3	66253479394	18000	10	+++++
W238	40x40	6x40	■ 5NQ 36 R VS3	66253478464	12000	10	+++++
W238	40x40	6x40	■ 5NQ 46 R VS3	66253478465	12000	10	+++++
W238	40x40	8x40	■ 39C 36 S VM	66253479384	12000	10	+++
-*	50x8	6x40	■ 5NQ 36 R VS3	66253480903	15000	10	+++++
-*	50x8	6x40	■ 39C 36 S VM	66253478466	15000	10	+++
-*	50x13	6x40	■ 5NQ 36 R VS3	66253478467	15000	10	+++++
-*	50x13	6x40	■ 5NQ 60 R VS3	66253478468	15000	10	+++++
-*	50x13	8x40	■ 5NQ 36 R VS3	66253479382	18000	10	+++++
W242	50x20	6x40	■ 5NQ 36 R VS3	66253478469	15000	10	+++++
W242	50x20	8x40	■ 5NQ 36 R VS3	66253479381	15000	10	+++++
W242	50x25	6x40	■ 5NQ 36 R VS3	66253478470	15000	10	+++++
W242	50x25	6x40	■ 5NQ 46 R VS3	66253478471	15000	10	+++++
W242	50x25	8x40	■ 5NQ 36 R VS3	66253479380	15000	10	+++++
W243	50x40	8x40	■ 5NQ 36 R VS3	66253479379	15000	10	+++++
KIT	6MM METRIC NQ KIT		■ 3NQ 80 R VS	61463692247	-	-	+++++
KIT	3MM METRIC NQ KIT		■ 3NQ 80 R VS	61463692248	-	-	+++++

*Tvar není použitelný pro kód dle US ANSI



MONTOVANÉ KOTOUČE S ORGANICKÝM POJIVEM

Nortonovy montované kotouče s organickým pojivem jsou vyráběny specificky pro náročné aplikace. Kotouče mají dvojnásobný úběr materiálu a 4 násobnou životnost oproti konvenčním korundovým výrobkům zvyšují produktivitu broušení a začišťují rychleji obrobky, redukují vaše výrobní náklady.



NZ ORGANICKY POJENÉ ZIRKONOVÉ MONTOVANÉ KOTOUČE



Zirkonový korund se samoostřící schopností a tvrdým organickým pojivem

- Až 4 násobný úběr materiálu oproti korundovým výrobkům pro aplikace s vysokým přtlakem
- Stabilní za vysokých přtlaků
- Navrženy pro rozsáhlou škálu úběrů
- Dlouhá řezná akce/ dlouhá trvanlivost



Použijte "A" tvary pro střední a velké výkony
Použijte "W" tvary pro ruční a přesné broušení středních a velkých úběrů.



A ORGANICKY POJENÝ HNĚDÝ KORUND



Hnědý korund, houževnatější než čistý bílý korund

- Dobrá řeznost na středních a měkkých ocelích
- Vhodný pro uhlíkaté oceli, rychlořezné a legované oceli

POJENÉ MONTOVANÉ KOTOUČE

BARVA BRUSNÉHO ZRNA

■ NZ ■ A

TVAR	ROZMĚR DxL (mm)	STOPKA DxL (mm)	SPECIFIKACE	ART. NO.	MAXIMÁLNÍ OPERAČNÍ RYCHLOST (RPM)	BALENÍ MNOŽSTVÍ	KVALITATILNÍ ŘADA
A1	20x65	6x40	■ 3N10Z24UBXR1	61463689077	15000	10	++++
A3	22x70	6x40	■ 3N10Z24UBXR1	61463689079	14000	10	++++
A5	20x28	6x40	■ 3N10Z24UBXR1	61463689081	30000	10	++++
W177	10x20	6x40	■ 3N10Z24UBXR1	61463689084	66000	10	++++
W178	10x25	6x40	■ 3N10Z24UBXR1	61463689085	55200	10	++++
W189	13x50	6x40	■ 3N10Z24UBXR1	61463689089	30370	10	++++
W188	13x40	6x40	■ 3N10Z24UBXR1	61463689090	30370	10	++++
W204	20x20	6x40	■ 3N10Z24UBXR1	61463689091	42750	10	++++
W205	20x25	6x40	■ 3N10Z24UBXR1	61463689093	34500	10	++++
W207	20x40	6x40	■ 3N10Z24UBXR1	61463689095	24000	10	++++
W220	25x25	6x40	■ 3N10Z24UBXR1	61463689097	25500	10	++++
W230	30x30	6x40	■ 3N10Z24UBXR1	61463689099	24000	10	++++
W236	40x12	6x40	■ 3N10Z24UBXR1	61463689100	25130	10	++++
W188	13x40	6x40	■ A 36 Q 4 B	66253053225	30370	20	+++
W205	20x25	6x40	■ A 36 Q B	66253053230	34500	20	+++
W205	20x25	6x40	■ A 46 Q 4 B	66253053231	34500	20	+++
W220	25x25	6x40	■ A 46 Q 4 B	66253053237	25500	20	+++
W221	25x40	6x40	■ A 46 Q 4 B	66253053243	19120	20	+++
W230	32x32	6x40	■ A 36 Q 4 B	66253053250	24000	20	+++
W236	40x13	6x40	■ A 46 Q 4 B	66253053251	25130	20	+++
KIT	6mm METRICKÁ STOPKA - ZIRKONOVÝ KORUND		■ NZ	66253145961	-	-	+++++





NORTON

SAINT-GOBAIN®



POJENÉ BROUSICÍ
NÁSTROJE

OROVNÁVACÍ & OSTŘÍCÍ KAMENY

Orovnávací kameny	250
Ruční & kombinované olejové kameny	252
Brousicí & přesné pilníky	254
Brousicí pilníky & speciality	257



OROVNÁVACÍ KAMENY

Nortonovy orovnávací kameny jsou navrženy k zajištění maximální výkonnosti vašich keramických kotoučů. Používají se pro ožívání, čištění a orovnávací diamantových, CBN a konvenčních brousicích kotoučů.

NORBIDE **+++++**

- Vyroben ze sintrovaného karbidu boru
- Extrémně tvrdý & s vysokou hustotou
- Excelentní chemická & mechanická odolnost
- Dlouhá životnost, snížení nákladů na zásobování & kratší operační čas
- Vhodný také pro orovnávací nástrojů & řezných kotoučů průměru 200mm & menších, zvláště hrncovitých & talířovitých tvarů

TVAR	ROZMĚR WxHxL (mm)	SPECIFIKACE	BALENÍ MNOŽSTVÍ	ART. NO.
OBDELNÍKOVÝ	5x12,7x76,2	NORBIDE	1	61463610148



39C **++++**

- Vysoká čistota brusiva zeleného karbidu křemíku
- Tvrdčí & více křehčí než korundové brusivo
- Ideální pro orovnávací konvenčních keramických brousicích kotoučů
- Zvýšená výkonnost 39C z důvodu lepší řezivosti & delší životnosti

TVAR	ROZMĚR WxHxL (mm)	SPECIFIKACE	BALENÍ MNOŽSTVÍ	ART. NO.
OBDELNÍKOVÝ	25x50x200	39C 60 KV	1	69936685066



37C

- Vysoká čistota brusiva černého karbidu křemíku
- Tvrdčí & více křehčí než korundové brusivo
- Ideální pro orovnávaní konvenčních keramických brousících kotoučů

TVAR	ROZMĚRY WxHxL/DIAxL (mm)	SPECIFIKACE	BALENÍ MNOŽSTVÍ	ART. NO.
OROVNÁVACÍ KAMENY PRO SUPERABRASIVNÍ BROUSÍCÍ KOTOUČE				
ČTVERCOVÉ	13x13x150	37C 80 MV	10	69936685063
		37C 320 HV	10	66243453547
OROVNÁVACÍ KAMENY PRO POJENÉ BROUSÍCÍ KOTOUČE				
OBDELNÍKOVÝ	25x50x200	37C 24 TV	10	69936685072
ČTVERCOVÉ	25x25x150	37C 30 UV	10	69936624620
KRUHOVÝ	25,4x203,2	37C 30 TV	10	61463625024



38A

- Vysoká čistota bílého korundu
- Tříštivé brusivo
- Ideální pro orovnávaní CBN Super Abrasivních kotoučů

TVAR	ROZMĚR WxHxL (mm)	SPECIFIKACE	BALENÍ MNOŽSTVÍ	ART. NO.
OROVNÁVACÍ KAMENY PRO SUPER ABRASIVNÍ BROUSÍCÍ KOTOUČE				
OBDELNÍKOVÝ	13x25x150	38A 150 HVBE	10	61463605565
		38A 220 HVBE	10	61463605066
		38A 320 HVBE	10	69936684889
ČTVERCOVÉ	13x13x150	38A 220 HVS	10	69936682631
		38A 150 IVBE	10	69936682314
	20x20x150	38A 150 HVBE	10	69936685064
		38A 220 IVBE	10	61463603606
OROVNÁVACÍ KAMENY PRO VŠEOBECNÉ POUŽITÍ				
OBDELNÍKOVÝ	13x25x150	38A 220 KV	10	66243460886



Použij 38A orovnávací kameny k orovnávaní CBN kotoučů
Použij 37C orovnávací kameny pro orovnávaní diamantových kotoučů.



RUČNÍ & KOMBINOVANÉ OLEJOVÉ KAMENY

Od roku 1823, je Norton vedoucím dodavatelem ručních kamenů, pilníků a kamenů s gumovým pojivem. Naše ucelená řada ostřících a finišovacích kamenů poskytuje maximální výkonnostní řešení.

VÝBĚR VÝROBKU

APLIKACE	HRUBÉ /STŘEDNÍ OSTŘENÍ	JEMNÉ KAMENY
Karbodové nástroje	Střední & hrubé, Crystolon ruční kameny	Jemné Crystolon ruční kameny
	Hrubé/jemné Crystolon kombinované kameny	Hrubé/jemné Crystolon kombinované kameny
Ocelové nástroje	Střední & hrubé India ruční kameny	Jemné India ruční kameny
	Hrubé/jemné India kombinované kameny	Hrubé/jemné India kombinované kameny

CRYSTOLON

- Prémiové brusivo z karbidu křemíku
- Před použitím napustit olejem
- Rychlá řezivost kamenů; ideální pro všeobecné ostření řezných nástrojů
- Rychlý úběr materiálu pro vytvoření ostrých hran s minimálním zanášením kamenů
- Úspora času eliminací potřeb pro napouštění před použitím

DIM LxWxH (mm)	TYP	SPECIFIKACE	BALENÍ MNOŽSTVÍ	ART. NO.
RUČNÍ KAMENY				
102x25x13	MJB24	Střední Crystolon kameny	5	61463685480
152x51x25	MJB6	Střední Crystolon kameny	5	61463685505
	FJB6	Jemný Crystolon kameny	5	61463685500
KOMBINOVANÉ OLEJOVÉ KAMENY				
102x44x16	JB134	Hrubý/jemný Crystolon kameny	5	61463685440
127x51x19	JB45	Hrubý/jemný Crystolon kameny	5	61463685445
152x51x25	JB6	Hrubý/jemný Crystolon kameny	5	61463685450
203x51x25	JB8	Hrubý/jemný Crystolon kameny	5	61463685455



INDIA

- Hladká řezivost korundovým brusivem
- Obchodní značka Norton pro jemný povrch
- Před použitím napustit olejem
- Dlouhá stálost řezné hrany
- Ideální pro začišťování, odhroťování & kvalitní povrchy
- Úspora času eliminací potřeb pro napouštění před použitím

DIM LxWxH (mm)	TYP	SPECIFIKACE	BALENÍ	MNOŽSTVÍ	ART. NO.
RUČNÍ KAMENY					
102x25x6	MB14	Střední India kameny	5		61463685575
	FB14	Jemné India kameny	5		61463685570
102x25x13	CB24	Hrubé India kameny	5		61463685595
	MB24	Střední India kameny	5		61463685590
	FB24	Jemné India kameny	5		61463685585
102x44x13	MB124	Střední India kameny	5		61463626048
152x38x13	MB26	Střední India kameny	5		61463626034
152x51x19	UPB6	Střední India kameny	5		61463690694
152x51x25	CB6	Hrubé India kameny	5		61463685620
	MB6	Střední India kameny	5		61463685615
	FB6	Jemné India kameny	5		61463685610
203x51x25	CB8	Hrubé India kameny	5		61463685635
	UPB8	Střední India kameny	5		61463685755
	MB8	Střední India kameny	5		61463685630
	FB8	Jemné India kameny	5		61463685625
KOMBINOVANÉ OLEJOVÉ KAMENY					
102x25x13	IB24	Hrubé/Jemné India kameny	5		61463626001
102x44x16	IB134	Hrubé/Jemné India kameny	5		61463685550
127x51x19	IB45	Hrubé/Jemné India kameny	5		61463685555
152x51x25	IB6	Hrubé/Jemné India kameny	5		61463685560
152x64x25	IB20	Hrubé/Jemné India kameny	5		61463626103
178x51x25	IB7	Hrubé/Jemné India kameny	5		61463690647
203x51x25	IB8	Hrubé/Jemné India kameny	5		61463625078



ARKANSAS

- Přírodní prémiové brusivo těžené v Arkansasu & k dispozici v měkkém & tvrdém stavu
- Vysoká hustota kamenů
- Dosažení maximálně ostrých hran
- Dosažení téměř zrcadlového lesku na povrchu obrobku
- Požití pro jemné honování po India kamenech
- Absorbuje olej v malých dávkách, nevyžaduje olejové napouštění

DIM LxWxH (mm)	TYP	SPECIFIKACE	BALENÍ	MNOŽSTVÍ	ART. NO.
RUČNÍ KAMENY					
102x25x10	HB14	Tvrdé Arkansas kameny	5		61463687555
	SB14	Měkké Arkansas kameny	5		61463687565
152x51x19	HB6	Tvrdé Arkansas kameny	5		61463685660





BROUSICÍ & PŘESNÉ PILNÍKY

Nortonovy brousicí pilníky drží svůj tvar zatímco vytvářejí nejjemnější, většinou jednotný povrch na přesných strojních obrobcích, na nástrojích a lisovacích komponentech.

VÝBĚR VÝROBKU

APLIKACE	HRUBÉ /STŘEDNÍ OSTŘENÍ	JEMNÉ BROUŠENÍ	FINÁLNÍ HONOVÁNÍ
Karbidový nástroj	Střední Crystolon kameny čtvercové	-	-
Středící trny	Střední India kameny trojúhelníkové	Jemné India kameny trojúhelníkové	-
Záhlubníky	Hrubé/střední India kameny trojúhelníkové	Jemné India kameny trojúhelníkové	Tvrdé Arkansas kameny trojúhelníkové
Tvarové frézy	Hrubé/střední India kameny nožový tvar	Jemné India kameny nožový tvar	Tvrdé Arkansas kameny nožový tvar
Skličidla	Hrubé/střední India kameny čtvercové	Jemné India kameny čtvercové	Tvrdé Arkansas kameny čtvercové
Soustružnické nástavce	-	Jemné India kameny čtvercové	Tvrdé Arkansas kameny čtvercové
Strojní nože	Hrubé Crystolon kameny na strojní nože	-	-
Magnetická sklíčidla	-	India kameny kruhové	-
Špičaté	Střední India kameny špičaté	-	Tvrdé Arkansas kameny špičaté
Přesné strojní nože	Střední India kameny polokruhové	Jemné India kameny polokruhové	-
Oblé nástroje	Střední India kameny kruhové	Jemné India kameny kruhové	Tvrdé Arkansas kameny kruhové
Směrové nástavce	-	Jemné India kameny čtvercové	-
Silversmith	Střední India kameny Silversmith	Jemné India kameny Silversmith	-
Závity kohoutů	-	Jemné India kameny trojúhelníkové	-

CRYSTOLON

- Prémiové brusivo karbidu křemíku
- Rychlý řez
- Ideální pro všeobecné ostření

TVAR	DIM LxH (mm)	TYP	SPECIFIKACE	BALENÍ MNOŽSTVÍ	ART. NO.
ČTVERCOVÝ	152x25	MJF76	Střední Crystolon kameny	5	61463625039
TROJÚHELNÍKOVÝ	152x13	MJF146	Střední Crystolon kameny	5	61463625043



INDIA

- Hladká řezivost krouhovým brusivem
- Ideální, když dáváme přednost úzkým tolerancím před rychlostí řezu

DIM LxDIA (mm)	TYP	SPECIFIKACE	BALENÍ MNOŽSTVÍ	ART. NO.
BROUSICÍ PILNÍKY				
KRUHOVÝ				
102x3	FF212	Jemné India pilníky	5	61463626076
102x6	MF214	Střední India pilníky	5	61463686475
	FF214	Jemné India pilníky	5	61463686470
102x10	MF234	Střední India pilníky	5	61463686490
	FF234	Jemné India pilníky	5	61463686485
102x13	MF244	Střední India pilníky	5	61463686505
	FF244	Jemné India pilníky	5	61463686500
152x10	FF236	Jemné India pilníky	5	61463626106
152x13	MF246	Střední India pilníky	5	61463686520
152x16	MF256	Střední India pilníky	5	61463686535
	FF256	Jemné India pilníky	5	61463686530
152x19	MF266	Střední India pilníky	5	61463686550
HALF KRUHOVÝ				
102x10	MF334	Střední India pilníky	5	61463686385
102x13	MF344	Střední India pilníky	5	61463686400
	FF344	Jemné India pilníky	5	61463686395
ČTVERCOVÉ				
102x6	FF14	Jemné India pilníky	5	61463686065
	MF14	Střední India pilníky	5	61463686070
102x10	FF34	Jemné India pilníky	5	61463686080
	MF34	Střední India pilníky	5	61463686085
	CF34	Hrubé India pilníky	5	61463686090
102x13	CF44	Hrubé India pilníky	5	61463686105
	FF44	Jemné India pilníky	5	61463686095
	MF44	Střední India pilníky	5	61463686100
152x10	FF36	Jemné India pilníky	5	61463626037
	MF36	Střední India pilníky	5	61463626038
152x13	FF46	Jemné India pilníky	5	61463686110
	MF46	Střední India pilníky	5	61463686115
152x16	FF56	Jemné India pilníky	5	61463686125
	MF56	Střední India pilníky	5	61463686130
152x19	CF66	Hrubé India pilníky	5	61463686150
	FF66	Jemné India pilníky	5	61463686140
	MF66	Střední India pilníky	5	61463686145
152x25	FF76	Jemné India pilníky	5	61463686155



POJENÉ OROVNÁVACÍ & OSTŘÍCÍ KAMENY

DIM LxH (mm)	TYP	SPECIFIKACE	BALENÍ MNOŽSTVÍ	ART. NO.
TROJÚHELNÍKOVÝ				
102x6	MF114	Střední India pilníky	5	61463686235
	FF114	Jemné India pilníky	5	61463686230
102x8	MF124	Střední India pilníky	5	61463626027
	FF124	Jemné India pilníky	5	61463626028
102x10	MF134	Střední India pilníky	5	61463686250
	FF134	Jemné India pilníky	5	61463686245
102x13	CF144	Hrubé India pilníky	5	61463686270
	MF144	Střední India pilníky	5	61463686265
	FF144	Jemné India pilníky	5	61463686260
152x10	MF136	Střední India pilníky	5	61463626090
	FF136	Jemné India pilníky	5	61463626054
152x13	MF146	Střední India pilníky	5	61463686280
	FF146	Jemné India pilníky	5	61463686275
152x16	MF156	Střední India pilníky	5	61463686295
	FF156	Jemné India pilníky	5	61463686290
152x19	MF166	Střední India pilníky	5	61463686310
	FF166	Jemné India pilníky	5	61463686305
152x25	MF176	Střední India pilníky	5	61463686325
	FF176	Jemné India pilníky	5	61463686320
203x19	MF180	Střední India pilníky	5	61463626130
	FF180	Jemné India pilníky	5	61463626082
PŘESNÉ PILNÍKY				
PILNÍKY NOŽOVÝ TVAR				
102x25x3	MF724	Střední India pilníky	5	61463686775
	FF724	Jemné India pilníky	5	61463686770
PILNÍKY SILVERSMITH				
102x13x2	FF444	Jemné India pilníky	5	61463686955
	MF444	Střední India pilníky	5	61463686960

ARKANSAS PILNÍKY

- Tvrdé přírodní brusivo těžené v Arkansasu
- Vytváří nejjemnější hranu s dosažením tolerancí, které nezajistí žádná jiná brusiva
- Vytváří vysoce leštěný povrch obrobku

DIM LxDIA/LxH (mm)	TYP	SPECIFIKACE	BALENÍ MNOŽSTVÍ	ART. NO.
POLO KRUHOVÉ				
76x6	HB14	Tvrdé Arkansas pilníky	5	61463686800
ČTVERCOVÉ				
76x6	HF13	Tvrdé Arkansas pilníky	5	61463686590
76x10	HF33	Tvrdé Arkansas pilníky	5	61463686595
76x13	HF43	Tvrdé Arkansas pilníky	5	61463686600
TROJÚHELNÍKOVÉ				
76x6	HF113	Tvrdé Arkansas pilníky	5	61463686620
76x10	HF133	Tvrdé Arkansas pilníky	5	61463686625
76x13	HF143	Tvrdé Arkansas pilníky	5	61463686630





BROUSICÍ PILNÍKY & SPECIALITY

Nortonovy brousicí pilníky a speciality vytvářejí nejjemnější, většinou sjednocený povrch na široké škále nástrojů. Tyto výrobky drží dlouho své tvary a jsou trvanlivé po dlouhou dobu.

VÝBĚR VÝROBKU

APLIKACE	HRUBÉ /STŘEDNÍ OSTŘENÍ	JEMNÉ KAMENOVÁNÍ	FINÁLNÍ HONOVÁNÍ
Karbidové nástroje	Střední & Crystolon pilník se zaoblenou hranou	Jemný Crystolon pilník se zaoblenou hranou	-
	Hrubý nebo střední Crystolon pilník pro karbidový nástroj	Jemný Crystolon pilník na karbidový nástroj	-
Dláta (dřevo)	-	Jemný India pilník na dláta Ostřící kamen	-
Kůže	Střední Crystolon pilník obchodnický	-	-
Frézy	Střední India pilník se zaoblenou hranou	Jemný India pilník se zaoblenou hranou	Tvrký Arkansas pilník se zaoblenou hranou
Nože	-	-	Arkansas pilníky špičaté
Výstružníky	Střední India pilník na výstružníky	Jemný India pilník na výstružníky	-
Brousky na koso	Brousky na koso	-	-
Ocelový nástroj	-	-	Kameny s gumovým pojivem

TVAR	DIM LxWxH (mm)	TYP	SPECIFIKACE	BALENÍ MNOŽSTVÍ	ART. NO.
SPECIALITY					
BROUSKY NA KOSU	240x35x13	TJ4	BROUSKY NA KOSU	10	69936693133
	254x32x19	JT930	BROUSKY NA KOSU	5	61463687675
KAMENY S GUMOVÝM POJIVEM	200x10x20	-	A240FR96	5	69936625667

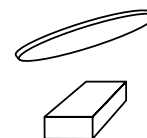

POJENÉ OROVNÁVACÍ & OSTŘÍCÍ KAMENY

CRYSTOLON

- Premiové brusivo karbidu křemíku
- Rychlá řezivost; ideální pro všeobecné ostření řezných nástrojů
- Rychlý úběr materiálu pro rychlé ostření hrany s minimálním zanášením

TVAR	ROZMĚR LxWxH/DIAxH (mm)	TYP	SPECIFIKACE	BALENÍ MNOŽSTVÍ	ART. NO.
PILNÍKY					
KARBIDOVÝ NÁSTROJ	89x19x13	FJT63	Jemný Crystolon pilník	5	61463687285
ZAOBLENÁ HRANA	114x44x6	FJS24	Jemný Crystolon pilník	5	61463687075
SPECIALITY					
KÁMEN S GU- MOVÝM POJIVEM	203x51x51	BF28	Tvrdý Crystolon pilník	5	61463687845
	203x89x38	235	Drážkovací Crystolon pilník	5	61463687795
KÁMEN NA STRO- JNÍ NOŽE	102x38	JB74	Hrubý Crystolon pilník	5	61463687570

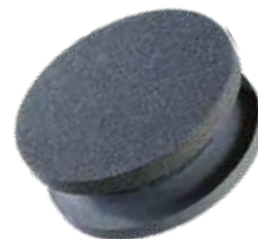

INDIA

- Hladká řezivost korundovým brusivem
- Nortonova obchodní známka pro finální povrch
- Ideální, když dáváme přednost úzkým tolerancím před rychlostí řezu

TVAR	DIM LxWxH (mm)	TYP	SPECIFIKACE	BALENÍ MNOŽSTVÍ	ART. NO.	
PILNÍKY						
ZAOBLENÁ HRANA	102x25x11	MS14	Střední India pilníky	5	61463687140	
		FS14	Jemné India pilníky	5	61463687135	
	114x44x6	MS24	Střední India pilníky	5	61463687150	
		FS24	Jemné India pilníky	5	61463687145	
	114x44x10	MS34	Střední India pilníky	5	61463687165	
		FS34	Jemné India pilníky	5	61463687160	
	114x44x13	MS44	Střední India pilníky	5	61463687180	
		FS44	Jemné India pilníky	5	61463687175	
	SPECIALITY					
	KAMENY NA VÝSTRUŽNÍKY	127x25x5	MT125	Střední India pilníky	5	61463687430



ARKANSAS

- Přírodní prémiové brusivo těžené v Arkansasu & k dispozici v měkkém & tvrdém stavu
- Dosažení nejostřejších možných hran
- Povrchy blízké zrcadlovému lesku
- Použití pro finální honování po India kamenech

TVAR	DIM LxWxH (mm)	TYP	SPECIFIKACE	BALENÍ MNOŽSTVÍ	ART. NO.	PRICE
PILNÍKY						
ZAOBLENÁ HRANA	102x32x6	HS14	Tvrdý Arkansas pilník	5	61463687050	€00.00
ŘEZBÁŘSKÝ NÁSTROJ	57x22x5	AS22	Tvrdý Arkansas pilník extra jemný	5	61463687255	€00.00





NORTON

SAINT-GOBAIN®

BONDED
ABRASIVES

HRUBOVACÍ KOTOUČE & HRNCOVITÉ KOTOUČE S ORGANICKÝM POJIVEM

Hrubovací kotouče

260

Hrubovací hrncovité kotouče

260

HRUBOVACÍ KOTOUČE & HRNCOVITÉ KOTOUČE S ORGANICKÝM POJIVEM

Norton nabízí výrokovou řadu pro přenosné brusky pro hrubovací aplikace ve slévárnách. Typy 01 rovné kotouče jsou používány na přenosných bruskách a typy 06 ad 11 hrncovité kotouče na bruskách se svislým vřetenem. Tolerance drsnosti povrchu nejsou kritické, proto jsou užívány hrubé, tvrdé kotouče se zrnitostmi od 16 to 24.



ZF7A / 25ZF



Speciálně navržené směsi brusiva

- Velmi tvrdé pro vysoké úběry materiálu
- Excelentní životnost & úběr kovového materiálu
- Ideální pro všechny oceli a neželezné kovy

A



Houževnatější než čistý bílý korund

- Všeobecné použití, ideální pro většinu operací
- Dobrá životnost, limitovaný úběr materiálu
- Dobrá řezivost pro střední a měkké oceli
- Dobrý poměr cena/výkon
- První volba pro méně technické aplikace

37C



Nízká čistota brusiva černého karbidu křemíku

- Tvrdčí & více křehčí než korundové brusiva
- Vhodné pro hrubovací operace v hrubých zrnitostech & kotouče s pryskyřičným pojivem
- Ideální pro broušení & ostření kovových karbidů & neželezných kovů
- Ideální pro aplikace s méně technickými požadavky

39C



Nejvyšší čistota brusiva zeleného karbidu křemíku

- Vysoký poměr řezivosti/ výkonu na speciálních slitinách a titanu
- Extrémně tříštivé brusivo pro lepší řezivost & kvalitu řezu

Tloušťka stěny

Tloušťka dna

Oceli

Neželezné kovy

Ližina

DOPORUČENÍ VÝROBKU

Hlavní doporučení ●
Doporučení ○

BROUSICÍ KOTOUČE									
ROZMĚR DxTxH (mm)	W	E	Materiály		SPECIFIKACE	Maximální pracovní rychlost (m/s)	BALENÍ MNOŽSTVÍ	ART. NO.	KVALITATIVNÍ ŘADA
50x13x10			●	○	A 24 TB	50	10	66253057649	+++
100x20x20	-	-	●	○	A 24 RB	50	10	66253057660	+++
125x50x14	14	-	●	○	A20MB5	50	10	66243570663	+++
400x50x127	-	-	●	○	A 24 Q5B3	50	1	69210431446	+++
508x50x50	-	-	●	○	ZF7A 16 R5B3	50	1	66253057670	+++++
508x60x127	-	-	●	○	ZF7A 16 Q5B3	50	1	66243453103	+++++
	-	-	●	○	ZF7A 16 R5B3	50	1	66253057671	+++++
	-	-	●	○	ZF7A 20 QB3	50	1	66253057673	+++++
760x80x304,8			●	○	ZF7A 14 3RB28	50	1	66253057675	+++++

HRNCOVITÉ KOTOUČE									
ROZMĚR DxTxH (mm)	W	E	Materiály		SPECIFIKACE	Maximální pracovní rychlost (m/s)	BALENÍ MNOŽSTVÍ	ART. NO.	KVALITATIVNÍ ŘADA
100x20x20	14	20	●	○	A 24 PB	50	20	66253057663	+++
125x50xM14	25	20		●	37C16N5B5	50	1	69210432282	+++
	40	20		●	37C16N5B5	50	1	69210432287	+++



NORTON

SAINT-GOBAIN®

BONDED
ABRASIVES

ROVNÉ VYZTUŽENÉ & NEVYZTUŽENÉ ŘEZACÍ KOTOUČE

Rovné vyztužené a nevyztužené kotouče

262

ROVNÉ NEVYZTUŽENÉ & VYZTUŽENÉ ŘEZACÍ KOTOUČE

ROVNÉ NEVYZTUŽENÉ & VYZTUŽENÉ ŘEZACÍ KOTOUČE

Vyztužené řezací kotouče obsahují sklotextilní výseky k zajištění mechanické pevnosti při použití. Sklovýseky zvyšují pevnostní kapacitu, zaručující vyšší odolnost vůči prasknutí.

Nevyztužené řezací kotouče jsou navrženy na použití v pevných řezačkách, kde obrobek je bezpečně upevněn, kotouč adekvátně zakrytován a proces řezání je řízen. Řezací kotouče jsou vhodné pro suché i mokré aplikace, závislé na typu použitého pojiva.



XGP



Speciální kombinace brusných směsí

- Vysoká trvanlivost s dobrou řeznou kapacitou
- Velmi dlouhá životnost & vysoký úběr materiálu
- Perfektní pro laboratorní aplikace
- Vhodné použití na všech typech ocelí

4NZ



Vysoká koncentrace zirkonového korundu

- Extrémně houževnaté korundové brusivo
- Velmi dlouhá životnost
- Velmi vysoká řezná kapacita & vysoký úběr materiálu, je-li použit vysoký přítlak
- Perfektní pro technické aplikace

39C



Vysoká čistota brusiva zeleného karbidu křemíku

- Tvrdčí & více křehčí než korundové brusivo
- Excelentní k řezání všech neželezných kovů (titan, hliník, bronz)
- Extrémně tříštivé brusivo pro lepší řezivost & kvalitu řezu

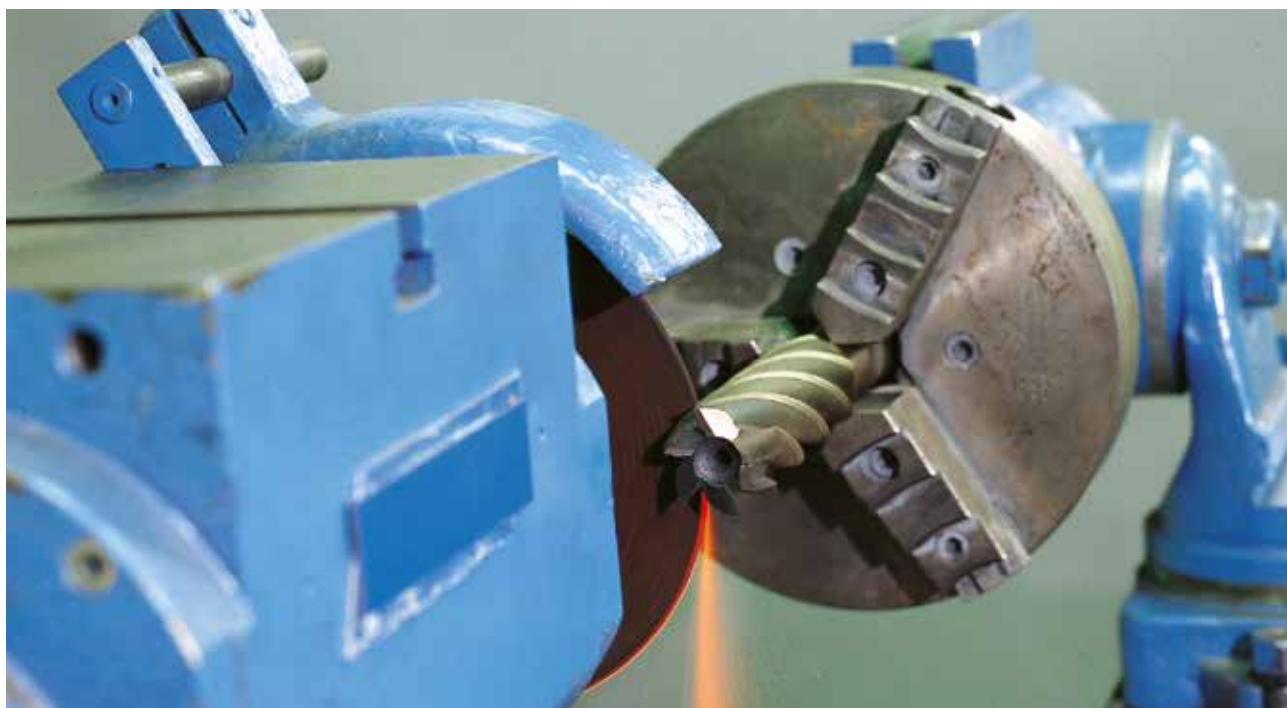



NZ



Poslední generace Norzon brusných zrn s jemnou strukturou a ostřejším tvarem kombinovaným s Foundry X pojivovou technologií

- Excelentní mikrostrukturální štěpení
- Větší tepelná odolnost
- Delší životnost. Nižší celkové náklady na brusivo
- Zlepšená řezivost
- Snížení cyklového času



U57A



Speciálně upravený hnědý korund

- Houževnaté & tvrdé korundové brusivo
- Není vhodný pro použití na extrémně tvrdých materiálech
- Dlouhá životnost
- Ideální pro aplikace s vysokým přitlakem



57A



Polokřehký korund

- Méně houževnatý než hnědý korund, ale nabízí lepší řeznou kvalitu
- Chladivý řez bez popalů
- Ideální pro tepelně citlivé aplikace s možností částečné změny přísuvů
- Dobrý kompromis mezi kvalitou řezu & životností
- Velmi univerzální: vhodný pro všechny oceli



23A



Brusná směs polokřehkého korundu 57A & bílého monokrystalického korundu 32A

- Chladivý řez bez popalů
- Vhodný pro všechny oceli
- Zlepšený poměr úběru materiálu je srovnatelný k čistému polokřehkému korundu 57A



A



Čistý hnědý korund

- Nejhouževnatější korundové brusivo
- Dlouhá životnost, limitovaný úběr materiálu
- Dobrý pro řezání středních a měkkých ocelí
- Vhodný poměr cena/výkon
- První volba pro méně technické aplikace

POJENÉ ROVNÉ NEVYZTUŽENÉ & VYZTUŽENÉ ŘEZACÍ KOTOUČE

KLÍČ TVARU

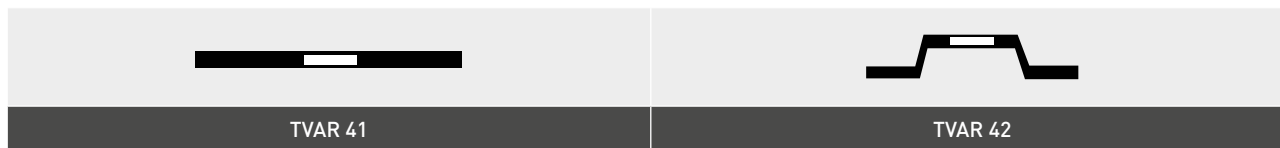

Vysoce legované oceli & rychlořezné oceli
Měkké oceli
Nerez oceli
Neželezné materiály

DOPORUČENÍ VÝROBKU

Hlavní doporučení ●
Doporučení ○

ROZMĚR DxTxH (mm)	TVAR	MATERIÁLY			SPECIFIKACE	Maximální pracovní rychlost (m/s)	BALENÍ MNOŽSTVÍ	ART. NO.	KVALITA ŘADA
NEVYZTUŽENÉ									
100x1x13	41	○	●	○	57A60PB25	80	25	66253056355	+++
100x1x20	41	○	●	●	23A80PB25	80	25	66253056356	+++
100x1,6x12,7	41	○	●	○	57A60PB25	80	25	69936625723	+++
125x1,6x20	41	○	●	○	57A60PB25	80	25	69936625774	+++
125x1x16	41	○	●	●	23A80PB25	80	25	66253056358	+++
125x1x20	41	○	●	○	57A60PB25	80	25	66253056359	+++
150x1x13	41	○	●	●	23A80PB25	80	25	66253056361	+++
150x1x16	41	○	●	●	23A80PB25	80	25	66253056363	+++
150x1x20	41	○	○	●	23A80NB25	80	25	66253056367	+++
150x1x32	41	○	●	○	57A60PB25	80	25	66253056373	+++
150x1,6x16	41	○	○	●	23A60NB25	80	25	66253056362	+++
150x1,6x20	41	●	○	○	23A60LB25	63	25	66253056365	+++
	41	○	●	○	57A60PB25	80	25	66253056364	+++
	41	○	○	●	23A60NB25	80	25	66253056366	+++
150x1,6x25,4	41	○	●	○	57A60PB25	80	25	69936626781	+++
150x1,6x30	41	○	○	●	23A60NB25	80	25	66243452943	+++
150x1,6x32	41	○	●	○	57A60PB25	80	25	66253056372	+++
	41	○	●	○	57A60NB25	80	25	66253056360	+++
150x2x20	41	○	●	○	23A60NB25	80	25	66253056370	+++
150x2x32	41	○	●	○	57A60PB25	80	25	66253056369	+++
150x2,5x30	41	○	○	●	23A60NB25	80	25	66243452949	+++
150x3x32	41	○	●	○	57A60PB25	80	20	66253056374	+++
180x1,6x31,75	41	○	●	○	57A60PB25	80	25	66253056375	+++
	41	○	●	○	57A60RB25	80	25	66253056376	+++
180x1x31,75	41	○	●	○	57A60RB25	80	25	69936625781	+++
180x1,6x32	41	○	●	○	57A60PB25	80	25	69936691397	+++
200x1,6x20	41	○	●	○	57A60PB25	80	25	66253056377	+++
200x1,6x32	41	○	●	○	57A60NB25	80	25	66253056382	+++
	41	○	●	○	57A60PB25	80	25	66253056380	+++
200x2x20	41	●	○	○	23A60LB25	63	25	66253056378	+++
200x2x25,4	41	○	●	○	57A60PB25	80	25	66253056379	+++
200x2x32	41	○	●	○	57A60PB25	80	25	69936631641	+++
250x1,6x25,4	41	○	●	○	A60NBTOROS	80	10	66253056383	+++

DOPORUČENÍ VÝROBKU

 Hlavní doporučení ●
 Doporučení ○

 Vysoce legované oceli & rychlořezné oceli
 Měkké oceli
 Nerez oceli
 Neželezné materiály

ROZMĚR DxTxH (mm)	TVAR	MATERIÁLY				SPECIFIKACE	Maximální pracovní rychlost (m/s)	BALENÍ MNOŽSTVÍ	ART. NO.	KVALITA ŘADA
250x1,6x32	41	●	○	○		XGP70FB26 (TOROS)	63	10	66253060410	*****
	41	●	○	○		XGP70HB26 (TOROS)	63	0	66253060411	*****
	41	●	○	○	○	XGP70EB26 (TOROS)	63	10	66253060409	*****
	41	●	○	○		XGP70JB26 (TOROS)	63	10	66253060412	*****
300x2x32	41	●	○	○	○	XGP70EB26 (TOROS)	63	10	66253060418	*****
	41	●	○	○		XGP70FB26 (TOROS)	63	10	66253060417	*****
350x2,5x32	41	○	○	○	●	XGP70HBB26 (TOROS)	63	0	66253060421	*****
	41	●	○	○		XGP70FB26 (TOROS)	63	10	66253060420	*****
400x3x32	41	●	○	○		XGP60FBB26 (TOROS)	63	10	66253060424	*****
450x3,5x32	41	●	○	○		XGP60EB26 (TOROS)	63	10	66253060428	*****
VÝSTUŽOVÉ										
150x1,6x20	41	○	○	●		U57A60QB25	80	25	66253056384	++++
200x2x32	41	○	○	●		U57A60OB25	80	25	66253056386	++++
300x3,5x25,4	41	○	●	○		NZ30TBFX (Foundry X)	80	10	66253385710	*****
350x3,5x25,4	41	○	●	○		NZ30TBFX (Foundry X)	80	10	66253385709	*****
	41	○	○	●		4NZ30TB65 (TOROS)	80	10	66253059172	*****
400x4x40	41	○	●	○		NZ24TBFX (Foundry X)	80	10	66253372431	*****
	41		○	●		A24TBFX (Foundry X)	80	10	66253372430	++++
400x4,5x40	41		●	○		57A24PB25	80	10	66253059176	+++
400x5x76,2	42		○	●		A24TBFX (Foundry X)	80	10	66253372436	++++
	42	○	●	○		NZ24TBFX (Foundry X)	80	10	66253372437	*****
400x5x80	42		○	●		AZ24SBF (TOROS)	80	10	66253362444	*****
500x5x25,4	41		●	○		57A24TB25-RC26	80	5	66253056529	+++
500x5,5x25,4	41		○	●		4NZ30XB25	80	10	66253056535	*****
	41		●	○		57A24PB25	80	5	66253056533	+++
	41		○	●		A24TBFX (Foundry X)	80	5	66253386805	++++
	41	○	●	○		NZ24TBFX (Foundry X)	80	10	66253386806	*****
	41		●	○		57A24RB25	80	5	66253056536	+++
500x5,5x40	41	●	○	○		A24TBF (TOROS)	100	10	66253056534	++++
	41	○	●	○		NZ24TBFX (Foundry X)	80	10	66253372433	*****
	41		○	●		A24TBFX (Foundry X)	80	5	66253372432	++++
500x6x76,2	42		○	●		A24TBFX (Foundry X)	80	10	66253372438	++++
	42	○	●	○		NZ24TBFX (Foundry X)	80	10	66253372439	*****
	42		○	●		U57A20RB25	80	10	66253056538	+++
	42		○	●		4NZ24ZB25	80	10	66253056539	*****
600x6,5x60	41		○	●		A24TBFX (Foundry X)	100	5	66253372434	++++
	41		●	○		57A24PB25-RC12	100	5	66253057645	+++
600x6,8x60	41	○	●	○		NZ24TBFX (Foundry X)	100	5	66253372435	*****
600x7x60	41		●	○		A24VBF (TOROS)	100	5	66253057646	+++



NORTON

SAINT-GOBAIN®

SUPER ABRASIVNÍ KOTOUČE

Úvod	268	Diamantové lapovací komponenty	291
DIAMANTOVÉ & CBN BROUSICÍ KOTOUČE 269-302		Diamantové pilníky	292
pro strojní kruhové nástroje	272	Diamantové orovnávače	293
pro kruhové nástroje univerzální broušení	275		
pro ostření pil	278		
pro ostření HSS pil (rychlořezných)	282		
pro všeobecné strojírenství	283		

ÚVOD

Diamant je nejtvrdší známý materiál, dále následuje kubický nitrid boru (CBN). V důsledku tvrdosti, jsou tyto materiály používány na širokém spektru operací přesného broušení řezání. Super Abrasivní kotouče využívají diamantovou nebo CBN technologii k řezání náročných materiálů, jako jsou karbidy, rychlořezné oceli, keramika a sklo.

Norton poskytuje konečné řešení, vysokou výkonnost ve výrobě nástrojů, nabízí výrobky speciálně navržené pro nejtvrdší a speciální materiály.

VYSVĚTLENÍ SPECIFIKACE

ASD	151	R	75	B99
TYP BRUSIVA	ZRNITOST	TVRDOST	KONCENTRACE	POJIVO

TYP BRUSIVA

Oba materiály diamant & CBN mají rozlišovací charakteristiky pro většinu náročných aplikací.

ASD: Syntetický diamant, armovaný, vysoká kvalita, univerzální.

CB: Kubický nitrid boru, armovaný, trvanlivý.

KONCENTRACE

Indikuje množství Super Abrasivních zrn v kotouči.

Pro CBN kotouče je koncentrace zahrnuta v tvrdosti (Q=50, T=75, W=100, Z=125), koncentrace 100~4,4 ct/cm³, & podle 50~2,2 ct/cm³. Optimální koncentrace je závislá na aplikaci

ZRNITOST

Velikost částic Super Abrasiva podle FEPA norem. Menší číslo, jemnější zrnitost.

TVRDOST

Definuje stupeň trvanlivosti, procesně se označuje písmeny abecedy od A (nejměkčí) k Z (nejtvrdší, nejvíce trvanlivý).

POJIVO

Látka, která spojuje diamantová nebo CBN zrna

ZRNITOST

Výběr zrnitosti závisí na požadovaném úběru materiálu a požadované drsnosti povrchu.

EVROPSKÁ (FEPA) STUPNICE	U.S. STANDARD	US NORTONOVA ZRNITOST [MESH]	
	MESH	DIAMANT	CBN
1182	16/20	16	-
852	20/30	24	24
602	30/40	36	36
501	35/40	-	-
427	40/50	46	46
301	50/60	60	60
251	60/70	-	-
-	50/80	80	80C
252	60/80	100	80
213	70/80	-	-
181	80/100	105	100
-	80/120	100S	120C
151	100/120	110	120
126	120/140	120	150
107	140/170	150	180
91	170/200	180	220
76	200/230	220	230
64	230/270	240	240
54	270/325	320	320
46	325/400	400	400

PŘÍBLIŽNÁ EVROPSKÁ (FEPA) VELIKOST	NOMINÁLNÍ MIKRONOVÁ VELIKOST	NORTONOVA ZRNITOST [MESH]
M63	40/60	-
M40	30/40	500
M25	20/30	-
M16	10/20	600
M10	6/12	800
M6,3	4/8	-
M4,0	2/4	-
M1,0	0/2	-

KONCENTRACE

Koncentrace má vliv na úběr materiálu a geometrii obrobku.

DIAMANT 50/75/100/125

CBN Q/T/W/Z

DIAMANTOVÉ & CBN KOTOUČE

Nortonovy diamantové a CBN kotouče jsou navrženy k broušení a řezání nejtvrdějších známých materiálů, pomáhají řešit "obtížně brouditelné" materiály ve všech rutinních operacích. Tvrdost, mechanická odolnost, tepelná vodivost, pevnost v tahu jsou charakteristiky k dosažení vysoké úrovně přesnosti a kvality. Určují logický výběr výrobku pro široký okruh aplikací.



DIAMANTOVÉ KOTOUČE



VÝHODY

- Vysoká kvalita syntetického diamantu umožňuje excelentní úběr materiálu a delší životnost oproti konvenčním kotoučům z karbidu křemíku.
- Řízené pryskyřičné pojivo B-99 umožňuje chladivou řeznou kapacitu & velké držení tvaru kotouče při broušení nástrojů za sucha a ve tvaru 1A1R řezací operace skla & keramických materiálů
- Mohou být použity za sucha nebo při chlazení, při finišování karbidových nástrojů umožňuje rychlý úběr materiálu

APLIKACE

- Cementované karbidy
- Sklo
- Keramika
- Skelná vlákna
- Plastické materiály
- Kámen
- Brusiva
- Elektronické komponenty a materiály

CBN KOTOUČE









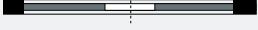
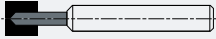

VÝHODY

- Vyrobeny z trvanlivého brusiva CBN, které snadno řeže a brousí tvrdé ocele, tvrdosti HRC50 a tvrdčí, odolné vůči opotřebení
- Řízené pryskyřičné pojivo B-99 umožňuje chladivou kapacitu a velké držení tvaru kotouče
- Pojivo Aztec IV pro velké řezné úběry
- Použití pro suché ostření nástrojů, když se vyžaduje velký úběr materiálu

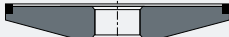
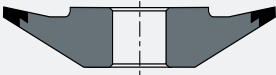
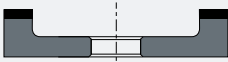
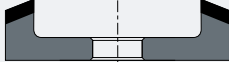
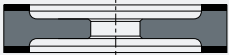
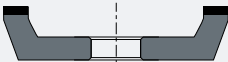
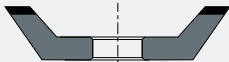
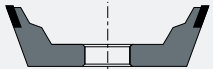
APLIKACE

- Nástroje z rychlořezné oceli
- Lisovací ocel
- Kalená uhlíkatá ocel
- Legované oceli
- Slitiny v leteckém průmyslu
- Tvrdé nerez oceli
- Abrasion-odolné železité materiály

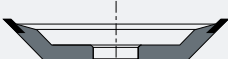
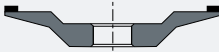
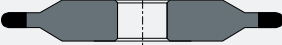
TVARY KOTOUČE

		
1A1 STRANA 268, 271, 280, 281	1A1R STRANA 283	1A1W STRANA 277, 282
		
1V1 STRANA 268, 269	4A2 STRANA 275, 285	4A9 STRANA 277
		
4BT9 STRANA 285	6A2 STRANA 271, 284	6V5 STRANA 276
		
9A3 STRANA 272	11A2-70° STRANA 272	11V2 STRANA 272
		
11V9 STRANA 270, 273	12A2-20° STRANA 286	12A2-45° STRANA 286
		
12V2 STRANA 275	12V9 STRANA 269, 273, 275	13A2 STRANA 286
		
14F1 STRANA 278, 284	14M1 STRANA 276	



KRUHOVÉ NÁSTROJE

DIAMANTOVÉ A CBN BROUSICÍ KOTOUČE PRO STROJNÍ KRUHOVÉ NÁSTROJE

Norton nabízí ucelenou výrokovou řadu pro práci kruhových nástrojů, včetně vrtáků, fréz, výstružníků. Diamantové a CBN brousící kotouče jsou ideální pro výrobu a přestřování nástrojů z karbidu wolframu a rychlořezných ocelí.

Následující sekce popisuje aplikace pro snadnou identifikaci správného brousícího kotouče pro drážkování, čelní podbrus, broušení svislých úhlů a přestřování. Brousící kotouče bez sub kodů se objednávají podle FEPA kodů.



DRÁŽKOVÁNÍ

BROUŠENÍ ČELNÍ DRÁŽKY

BROUŠENÍ ÚHLU HŘBETU

PŘEHLED POJIV DIAMANTOVÝCH KOTOUČŮ

POJIVO	ODOLNOST OPOTŘEBENÍ	DOPORUČENÍ PRO UŽITÍ
R100 B99	↑	Pro CNC brousící operace (chlazení)
R75 B99		Pro universální broušení (chlazení, za sucha)
R50 B99		Pro universální broušení (chlazení, za sucha)
R75 B49		Pro universální broušení (za sucha)
R50 B49		Pro universální broušení (za sucha)

PŘEHLED POJIV CBN KOTOUČŮ

POJIVO	ODOLNOST OPOTŘEBENÍ	DOPORUČENÍ PRO UŽITÍ
W B99	↑	Pro CNC brousící operace (chlazení)
T B99		Pro universální broušení (chlazení, za sucha)
Aztec IV		Velmi chladivé broušení pojivo pro suché broušení
R75 B49		Pro universální broušení (za sucha)



DIAMANTOVÉ & CBN KOTOUČE PRO STROJNÍ KRUHOVÉ NÁSTROJE

Nortonovo pryskyřičné pojivo B99 je ideální pro broušení drážek na CNC bruskách a je částečně vhodné pro aplikace na standardních nástrojích. D64R100B99 a B107 W B99 jsou většinou společně používány pro broušení drážek, avšak další specifikace mohou být vyrobeny na zakázku.



1A1 DRÁŽKOVÁNÍ

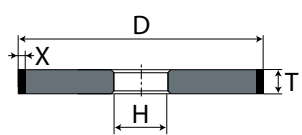

DxTxX (mm)	H (mm)	SPECIFIKACE	BALENÍ MNOŽSTVÍ	ART NO.
DIAMANT				
100x6x3	32	ASD91 R100 B99	1	7958732719
100x10x5	20	ASD64 R100 B99	1	7958732706
100x12x5	20	ASD64 R100 B99	1	7958732713
125x5x3	20	ASD126 R100 B99	1	7958732469
125x10x10	20	ASD64 R100 B99	1	7958732470
125x12x10	20	ASD64 R100 B99	1	7958732471
150x12x10	20	ASD64 R100 B99	1	7958732727
CBN				
100x11x5	20	CB107 W B99	1	7958732712
100x15x5	20	CB107 W B99	1	7958732716
125x10x10	20	CB107 W B99	1	7958728828

1V1 DRÁŽKOVÁNÍ

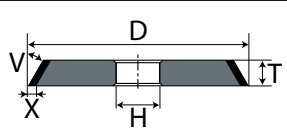

DxTxX (mm)	V (°)	H (mm)	SPECIFIKACE	BALENÍ MNOŽSTVÍ	ART NO.
DIAMANT					
100x10x5	10°	20	ASD64 R100 B99	1	7958732976
100x15x5	20°	20	ASD64 R100 B99	1	7958732974
125x10x5	30°	20	ASD64 R100 B99	1	7958732984
CBN					
100x15x5	20°	20	CB107 W B99	1	7958732994



DIAMANTOVÉ & CBN KOTOUČE PRO STROJNÍ KRUHOVÉ NÁSTROJE

Nortonovy položky s pryskyřičným pojivem B99 mají chladivý výbrus a mají dobrou stabilitu rohu, požadovanou při CNC podbrušování vrtáků.

Jsou nabízeny dvě standardní specifikace:

- Pro nástroje z karbidu wolframu: ASD64 R100 B99
- Pro nástroje z rychlořezné oceli: CB107 W B99.

Obě jsou k dispozici v tvaru 12V9 stejně jako v 1V1. Další kombinace rozměrů, zrnitostí a koncentrací jsou k dispozici na požadavek.

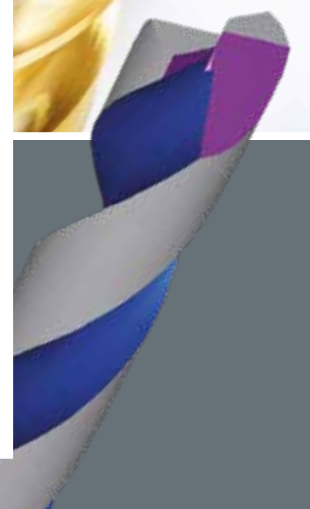

1V1 ČELNÍ DRÁŽKA

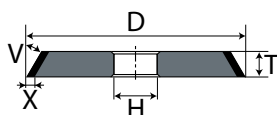

DxTxX (mm)	V (°)	H (mm)	SPECIFIKACE	BALENÍ MNOŽSTVÍ	ART NO.
DIAMANT					
100x15x5	45°	20	ASD64 R100 B99	1	7958732996
125x15x5	45°	45	ASD64 R100 B99	1	7958733015
CBN					
100x15x5	45°	20	CB107 W B99	1	7958733013
125x15x5	45°	20	CB107 W B99	1	7958733017

12V9 ČELNÍ DRÁŽKA

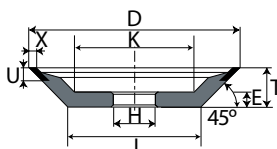

DxXxU (mm)	H (mm)	T (mm)	K (mm)	E (mm)	J (mm)	SPECIFIKACE	BALENÍ MNOŽSTVÍ	ART NO.
DIAMANT								
100x2x10	20	20	52	11	60	ASD64 R100 B99	1	7958732837
100x3x10	20	20	52	11	60	ASD64 R100 B99	1	7958732832
125x2x10	20	25	60	12	74	ASD64 R100 B99	1	7958733019
150x3x10	20	25	81	15	99	ASD64 R100 B99	1	7958732919
CBN								
100x3x10	20	20	52	11	60	CB107 W B99	1	7958732826
125x3x10	20	25	71	14	74	CB107 W B99	1	7958732814
150x3x10	20	25	81	15	99	CB107 W B99	1	7958732920

PŘIDANÉ INFORMACE

Tuhé jádro



DIAMANTOVÉ & CBN KOTOUČE PRO STROJNÍ KRUHOVÉ NÁSTROJE

Nortonovo pryskyřičné pojivo B99 je ideální volba pro broušení svislých úhlů a reliefu úhlu na CNC bruskách. S excelentní řezivostí pojivo vytváří dobrou drsnost povrchu. Uvedené brousící kotouče jsou vhodné pro výrobu a přestřování nástrojů z karbidu wolframu a nástrojů z rychlořezné oceli.

D64 R100 B99 a B107 W B99 jsou vhodné specifikace pro broušení svislých úhlů vrtáků, další možné specifikace jsou k dispozici na požadavek.



11V9 BROUŠENÍ ÚHLU HŘBETU

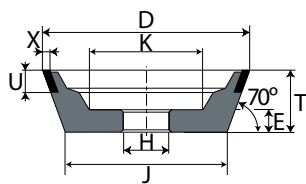

DxXxU (mm)	H (mm)	T (mm)	K (mm)	E (mm)	J (mm)	SPECIFIKACE	BALENÍ MNOŽSTVÍ	ART NO.
DIAMANT								
75x2x10	20	30	40	10	53	ASD64 R100 B99	1	7958732849
100x2x10	20	35	59	15	74	ASD64 R100 B99	1	7958732876
100x3x10	20	35	53	15	74	ASD64 R100 B99	1	7958732877
125x3x10	20	40	70	18	95	ASD64 R100 B99	1	7958732856
CBN								
75x2x10	20	30	40	10	53	CB107 W B99	1	7958732851
100x2x10	20	35	59	15	74	CB107 W B99	1	7958732874
100x3x10	20	35	53	15	74	CB107 W B99	1	7958732844
125x3x10	20	40	70	18	95	CB107 W B99	1	7958732854

PŘIDANÉ INFORMACE
Tuhé jádro



DIAMANTOVÉ & CBN KOTOUČE PRO UNIVERZÁLNÍ BROUŠENÍ

Norton nabízí ucelený výběr různých pojiv a koncentrací pro přestřování na univerzálních bruskách. Broušící kotouče s pojivem B99 mohou být použity za sucha nebo při chlazení.

Nízká koncentrace diamantových nebo CBN zrn je více vhodná pro výrobky, které budou brousit s velkou kontaktní plochou. Aztec IV je speciální pojivo navržené pro broušení za sucha, vyžadující velký úběr materiálu.

1A1 PŘEOSTŘOVÁNÍ

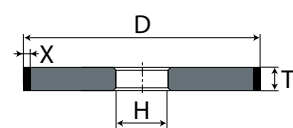

DxTxX (mm)	H (mm)	SPECIFIKACE	BALENÍ MNOŽSTVÍ	ART NO.
DIAMANT				
100x4x3	20	ASD91 R75 B99	1	7958732717
100x10x5	20	ASD91 R75 B99	1	7958732711
125x10x5	20	ASD126 R100 B99	1	7958732466
150x10x3	20	ASD126 R50 B99	1	7958732724
150x10x3	32	ASD126 R75 B99	1	7958732726
CBN				
100x10x5	20	CB126 T B99	1	7958732704
150x10x3	20	CB126 T B99	1	7958732725

6A2 PŘEOSTŘOVÁNÍ

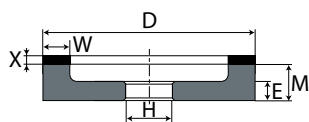

DxWxX (mm)	H (mm)	M (mm)	E (mm)	SPECIFIKACE	BALENÍ MNOŽST- VÍ	ART NO.
DIAMANT						
100x6x4	20	23	10	ASD151 R75 B99	1	7958732881
100x12x2	20	18	10	ASD54 R50 B99	1	7958732886
100x12x2	20	18	10	ASD107 R50 B99	1	7958732879
125x6x5	20	25	10	ASD64 R75 B99	1	7958732922
125x10x2	70	23	10	ASD107 R50 B99	1	7958732882
150x10x2	20	23	10	ASD91 R50 B99	1	7958732932
150x15x2	32	23	10	ASD107 R50 B99	1	7958732933
150x20x2	20	20	10	ASD126 R75 B99	1	7958732934
CBN						
125x6x4	20	23	10	CB151 T B99	1	7958732925
150x6x4	20	23	10	CB151 T B99	1	7958732936
150x6x4	32	23	10	CB151 T B99	1	7958732935

DIAMANTOVÉ & CNC KOTOUČE PRO KRUHOVÉ NÁSTROJE UNIVERSALNÍ BROUŠENÍ

9A3 PŘEOSTŘOVÁNÍ

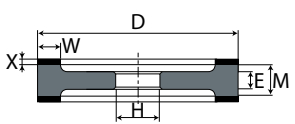
	DxWxX (mm)	H (mm)	M (mm)	E (mm)	SPECIFIKACE	BALENÍ MNOŽSTVÍ	ART NO.
	DIAMANT						
	175x5x2	20	30	14	ASD126 R50 B99	1	7958733002
	175x5x2	20	30	14	ASD46 R50 B49	1	66260120338
	175x5x2	20	30	14	ASD64 R50 B49	1	66260120339
	175x5x2	20	30	14	ASD126 R50 B49	1	66260120340

11A2-70° PŘEOSTŘOVÁNÍ

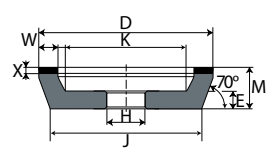
	DxWxX (mm)	H (mm)	M (mm)	K (mm)	E (mm)	J (mm)	SPECIFIKACE	BALENÍ MNOŽSTVÍ	ART NO.
	DIAMANT								
	100x5x4	20	20	75	10	88	ASD151 R75 B99	1	60157682163
	CBN								
	100x5x4	20	20	75	10	88	CB126 T B99	1	60157682165

11V2 PŘEOSTŘOVÁNÍ

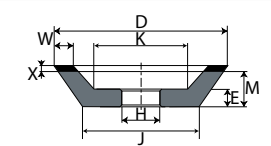
	DxWxX (mm)	H (mm)	M (mm)	K (mm)	E (mm)	J (mm)	SPECIFIKACE	BALENÍ MNOŽSTVÍ	ART NO.
	DIAMANT								
	100x5x3	20	22	72	8	82	ASD91 R75 B99	1	7958733007
	100x5x3	20	22	72	8	82	ASD126 R75 B99	1	7958733011

11V9 PŘEOSTŘOVÁNÍ

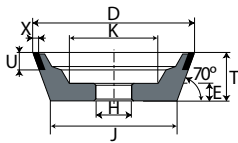

DxXxU (mm)	H (mm)	T (mm)	K (mm)	E (mm)	J (mm)	SPECIFIKACE	BALENÍ MNOŽSTVÍ	ART NO.
DIAMANT								
75x2x10	20	30	40	10	53	ASD107 R75 B99	1	7958732857
75x2x10	20	30	40	10	53	ASD126 R75 B99	1	7958732859
75x2x10	20	30	40	10	53	SD64 R75 B49	1	66260120321
75x2x10	20	30	40	10	53	SD126 R75 B49	1	66260120322
100x2x10	20	35	55	10	74	ASD126 R75 B99	1	7958732867
100x3x10	20	35	60	10	74	ASD126 R75 B99	1	7958732862
100x3x10	32	35	60	10	74	ASD126 R75 B99	1	7958732865
100x2x10	20	35	55	10	75	SD64 R75 B49	1	66260120323
100x2x10	20	35	55	10	75	SD126 R75 B49	1	7958795053
125x3x10	20	40	81	10	96	ASD126 R75 B99	1	7958732847
125x3x10	32	40	81	10	96	ASD126 R75 B99	1	7958732848
CBN								
75x1,5x10	20	30	40	10	53	BN181 Aztec IV	1	69014152323
75x2x10	20	30	40	10	53	CB126 T B99	1	7958732853
75x2x10	20	30	40	10	53	CB126 R75 B49	1	66260121233
100x1,5x10	20	35	55	10	75	BN126 Aztec IV	1	69014152115
100x1,5x10	20	35	55	10	75	BN181 Aztec IV	1	69014152118
100x1,5x10	32	35	55	10	75	BN181 Aztec IV	1	69014152120
100x2x10	20	35	55	10	74	CB126 T B99	1	7958732869
100x2x10	32	35	55	10	74	CB126 T B99	1	7958732871
100x2x10	20	35	55	10	75	CB126 R75 B49	1	66260121234

12V9 PŘEOSTŘOVÁNÍ

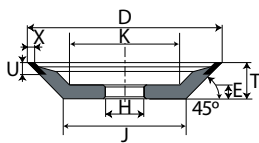

DxXxU (mm)	H (mm)	T (mm)	K (mm)	E (mm)	J (mm)	SPECIFIKACE	BALENÍ MNOŽSTVÍ	ART NO.
DIAMANT								
75x2x10	20	25	34	10	39	ASD64 R75 B99	1	7958732816
75x3x6	20	20	45	10	42	ASD76 R75 B99	1	7958732890
75x2x10	20	20	45	10	35	SD15 R50 B49	1	66260120324
75x2x10	20	20	45	10	35	SD64 R75 B49	1	66260120326
75x2x10	20	20	45	10	35	SD126 R75 B49	1	66260120327
100x2x6	20	20	64	10	59	ASD126 R75 B99	1	7958732821
100x3x10	20	20	65	10	59	ASD46 R75 B99	1	7958732885
100x2x10	20	20	65	10	60	SD15 R50 B49	1	66260120328
100x2x10	20	20	65	10	60	SD64 R75 B49	1	66260120329
100x2x10	20	20	65	10	60	SD126 R75 B49	1	66260120330
CBN								
75x2x6	20	20	45	10	42	CB107 T B99	1	7958732813
75x2x10	20	20	45	10	35	CB126 R75 B49	1	66260121235
100x2x6	20	20	65	10	59	CB126 T B99	1	7958732818
100x3x10	20	20	65	10	59	CB126 T B99	1	7958732880
100x2x10	20	20	65	10	60	CB126 R75 B49	1	66260121236



BROUŠENÍ PIL

DIAMANTOVÉ A CBN BROUSÍCÍ KOTOUČE PRO BROUŠENÍ PIL

Důraz na excelentní poměr cena vs. výkon si bere program výrobků na broušení pil. Program poskytuje nejlepší řešení na broušení pil s navařenými zuby z karbidu wolframu a pil z rychlořezných ocelí.

Kotouče na broušení zubů z karbidu křemíku jsou speciálně navrženy na broušení čela a boku pil. Norton nabízí brousící kotouče pro většinu typů brusek vyžadující tyto aplikace.

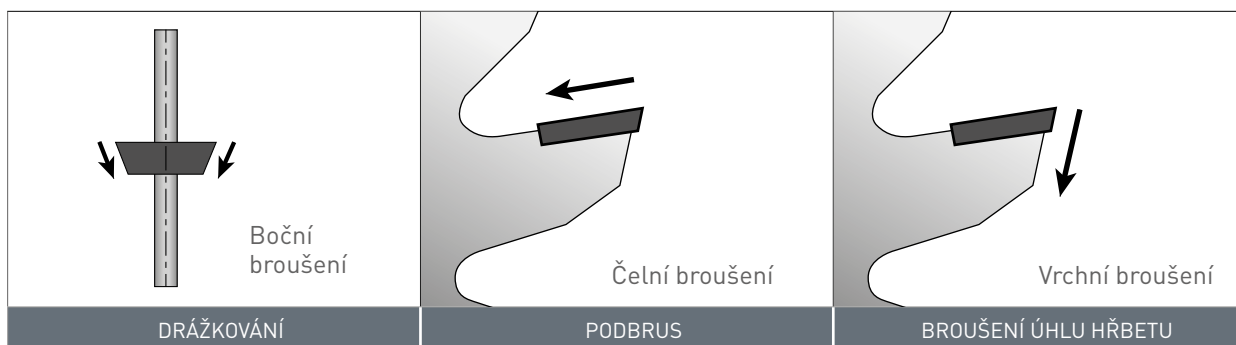

1A1W broušení tělísky dutých zubů je také možné.

PŘEHLED POJIV DIAMANTOVÝCH KOTOUČŮ

POJIVO	ODOLNOST OPOTŘEBENÍ	DOPORUČENÍ PRO UŽITÍ
ECO ČELO	↑	Čelní broušení navařených zubů pil z karbidu wolframu
ECO BOK		Boční broušení zubů pil z karbidu wolframu
ECO Top-AW		Vrchní broušení zubů pil z karbidu wolframu na bruskách AKEMAT a WOODTRONIC
ECO Top		Universální vrchní broušení zubů pil z karbidu wolframu
ECO Top-R		Vrchní broušení zubů pil z karbidu wolframu, zvláště přestřování
ECO Top-P		Vrchní broušení zubů pil z karbidu wolframu, zvláště výroba
B99		Universální pryskyřičné pojivo pro suché a mokré broušení

PŘEHLED POJIV CBN KOTOUČŮ

POJIVO	ODOLNOST OPOTŘEBENÍ	DOPORUČENÍ PRO POUŽITÍ
ECO KŘÍVKA		Profilování a přestřování pil z rychlořezných ocelí

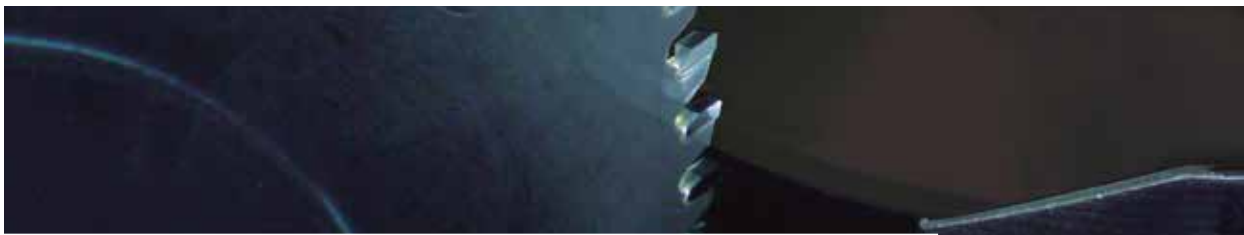

DIAMANTOVÉ & CBN KOTOUČE PRO OSTŘENÍ ZUBU PIL Z KARBIDU WOLFRAMU

Čelo zubu okružní pily je broušeno s ostrým miskovitým kotoučem. V závislosti na rozteči zubů, je vyžadován různý úhel a tloušťka kotouče. Na specifikaci kotouče jsou kladeny požadavky odvislé od počtu zubů kolem obvodu, úzkého prostoru mezi nimi. Dokonce nejužší mezery mezi zuby lze strojně brousit tvarem 12V9 ECO Face.

Z důvodu stability, konvenční mezery mezi zuby jsou broušeny tvary kotoučů 4A2 or 12V2.

4A2 ČELNÍ BROUŠENÍ

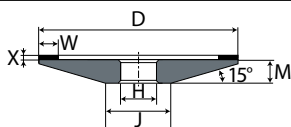

DxWxX (mm)	H (mm)	M (mm)	J (mm)	SPECIFIKACE	BALENÍ MNOŽSTVÍ	ART NO.
DIAMANT						
100x5x2	25*	7	51,5	ASD91 R75 B99	1	7958725784

PŘIDANÉ INFORMACE pro konvenční mezeru mezi zuby

*4A2K (s návodem)

12V2 ČELNÍ BROUŠENÍ

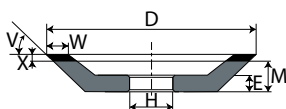

DxWxX (mm)	H (mm)	M (mm)	V (°)	E (mm)	SPECIFIKACE	BALENÍ MNOŽSTVÍ	ART NO.
DIAMANT							
125x4x2	32	11	30°	9	ASD46 R125 B99	1	60157682189
125x4x2	32	11	30°	9	ASD76 R125 B99	1	60157682188
200x4x2	32	13	30°	11	ASD46 R125 B99	1	7958725781
200x4x2	32	13	30°	11	ASD76 R125 B99	1	7958725780

PŘIDANÉ INFORMACE pro konvenční mezeru mezi zuby

12V9 ČELNÍ BROUŠENÍ

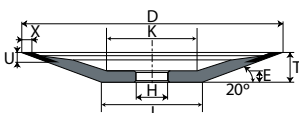

DxWxU (mm)	H (mm)	T (mm)	K (mm)	E (mm)	J (mm)	SPECIFIKACE	BALENÍ MNOŽSTVÍ	ART NO.
DIAMANT								
100x2,3x4	25*	10	77	7	51	D46 ECO Face	1	7958717431
125x2,3x4	25*	10	101	7	76	D46 ECO Face	1	7958714565
125x2,3x4	32	13	101	10	70	D46 ECO Face	1	69014148184
150x2,3x4	32	13	126	10	95	D46 ECO Face	1	7958719191
200x2,3x4	32	13	173	10	145	D46 ECO Face	1	69014148205

PŘIDANÉ INFORMACE
pro konvenční mezeru mezi
zuby



DIAMANTOVÉ & CBN KOTOUČE PRO OSTŘENÍ ZUBU PIL Z KARBIDU WOLFRAMU

K zajištění kruhovitosti pily a k definování klínu a úhlu musí být vrch pily broušen.

Brusky Vollmer a Widma normálně vyžadují tvary hrncovitých kotoučů 6VV5, brusky Akemat and Woodtronic 14M1

6VV5 VRCHNÍ BROUŠENÍ

	DxWxX (mm)	V (°)	H (mm)	T (mm)	E (mm)	SPECIFIKACE	PŘIDANÁ INFORMACE	BALENÍ MNOŽSTVÍ	ART NO.
DIAMANT									
	100x5x10	8°	25*	24	7	ASD126/46 R100/ R75 ECO TOP	Universální použití	1	7958725658
	125x5x10	8°	32	22	11	ASD126/46 R100/ R75 ECO TOP-P	Pro výrobu, olej	1	7958725661
	125x5x10	8°	32	22	11	ASD126/46 R125/ R100 ECO TOP-R	Pro přeostření	1	7958725663

*6VV5K (s návodem)

14M1 VRCHNÍ BROUŠENÍ

	DxWxX (mm)	V (°)	H (mm)	T (mm)	J (mm)	SPECIFIKACE	BALENÍ MNOŽSTVÍ	ART NO.	
DIAMANT									
	150x5x8	8°	32	10	119	ASD107/46 R100/ R75 ECO TOP-AW	1	7958725785	
	200x5x8	8°	32	10	156	ASD126/46 R100/ R75 ECO TOP-AW	1	7958725786	

PŘIDANÉ INFORMACE D126/D46: U=2,5/2,5



DIAMANTOVÉ & CBN KOTOUČE PRO OSTŘENÍ ZUBU PIL Z KARBIDU WOLFRAMU

Během bočního broušení je definována řezná šířka na okružní pile. Typicky jsou používány současně dva kotouče tvaru 4A9 z obou stran.

Při výrobě pil existuje široká škála geometrií zubů a návrhy kotoučů vycházejí z nich. V závislosti na zamýšleném použití pil, zuby mohou být rovné, nebo trapézové nebo kombinací obou. Duté zuby mají společný požadavek na jemný řez bez popalů. Zaoblené tvary dutých zubů jsou vyráběny tvarem tělísek 1A1W.

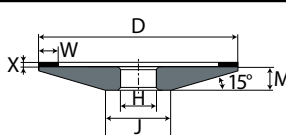

4A9 ČELNÍ BROUŠENÍ

	DxXxW (mm)	H (mm)	T (mm)	J (mm)	SPECIFIKACE	BALENÍ MNOŽST- VÍ	ART NO.
	DIAMANT						
	80x4x5	32	10	53	ASD64 ECO ^{Bok}	1	7958725778
	86x4x5	32	10	59	ASD64 ECO ^{Bok}	1	7958725779
	100x4x4,5	20*	14	35	ASD64 ECO ^{Bok}	1	7958725739
	100x4x4,5	20*	14	35	ASD126 ECO ^{Bok}	1	7958725744
	PŘIDANÉ INFORMACE Universální použití	100x4x5	32	10	55	ASD64 ECO ^{Bok}	1
	100x4x5	32	10	55	ASD126 ECO ^{Bok}	1	7958725738

*4A9K (s návodem)

1A1W BROUŠENÍ DUTÝCH ZUBŮ

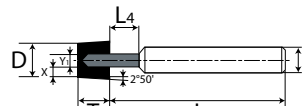
	DxTxX (mm)	Y (mm)	L (mm)	Y _i (mm)	L ₄ (mm)	SPECIFIKACE	BALENÍ MNOŽSTVÍ	ART NO.
	DIAMANT							
	6,5x3x1,75	6	42	4,1	10	ASD76 R125 B99	1	7958725782
	7x3x2	6	42	5,1	10	ASD76 R125 B99	1	7958725783
PŘIDANÉ INFORMACE pro všechny brusky								

BAREVNÉ KODY PRO VÝROBCE BRUSEK

Vollmer-Biberach	Vollmer-Dornhan	Woodtronic	Akemat	Widma
------------------	-----------------	------------	--------	-------



DIAMANTOVÉ & CBN KOTOUČE PRO OSTŘENÍ PIL Z RYCHLOŘEZNÝCH OCELÍ

HSS pily jsou vyrobeny z jednoho materiálu. Pro proces broušení těchto pil jsou vyráběny speciální brusky.

Kotouče tvaru 14F1 brousí požadovaný profil pod řízením CNC brusky. Kotouče jsou ideální pro oba původní profily a pro přeastřování díky pokročilému pryskyřičnému pojivovému systému, který ekonomické broušení a extrémní odolnost vůči opotřebení

14F1 PŮVODNÍ PROFILOVÁNÍ A PŘEOSTŘOVÁNÍ

	DxUxX (mm)	R (mm)	H (mm)	T (mm)	J (mm)	SPECIFIKACE	BALENÍ MNOŽSTVÍ	ART NO.	
	CBN								
	200x1,3x6,5	0,65	32	8	169	CB107 ECO Curve	1	7958706686	
	200x1,6x7	0,8	32	8	164	CB107 ECO Curve	1	7958714307	
	200x2x8	1	32	8	164	CB107 ECO Curve	1	7958706684	
	200x2,5x8	1,25	32	8	159	CB107 ECO Curve	1	7958716444	
	200x3x10	1,5	32	8	160	CB107 ECO Curve	1	7958718179	
	200x4x12,5	2	32	8	157	CB107 ECO Curve	1	7958716216	

PŘIDANÉ INFORMACE
Pro brusky Loroch



VŠEOBECNÉ STROJÍRENSTVÍ

DIAMANTOVÉ A CBN BROUSICÍ KOTOUČE PRO VŠEOBECNÉ STROJÍRENSTVÍ

Nortonovy diamantové a CBN kotouče pro všeobecné strojírenství jsou vhodné pro mnoho brousicích aplikací jako broušení na kulato, na plocho, strojní broušení nožů, fréz a leštění.

Většina uvedených pojiv v této sekci je vyrobena s zrny ASD (armovaný syntetický diamant), které jsou vhodné pro suché i mokré broušení. Několik kotoučů užívá zrna AMD (diamant armovaný kovovou vazbou), která jsou více odolná vůči opotřebení, ale vyžadují chlazení.

Více informací o aplikacích lze nalézt v příslušných pod kapitolách.

PŘEHLED POJIV DIAMANTOVÝCH KOTOUČŮ

POJIVO	ODOLNOST OPOTŘEBENÍ	DOPORUČENÍ PRO POUŽITÍ
R100 B99	↑	Pro universální broušení (za sucha nebo chlazení)
R75 B99		Pro universální broušení (za sucha nebo chlazení)
R50 B99		Pro universální broušení (za sucha nebo chlazení)
R75 B49		Pro universální broušení (za sucha)
R50 B49		Pro universální broušení (za sucha)

PŘEHLED POJIV CBN KOTOUČŮ

POJIVO	ODOLNOST OPOTŘEBENÍ	DOPORUČENÍ PRO POUŽITÍ
W B99	↑	Pro universální broušení (za sucha nebo chlazení)
T B99		Pro universální broušení (za sucha nebo chlazení)
Q B99		Pro universální broušení (za sucha nebo chlazení)
R75 B49		Pro universální broušení (za sucha)
R50 B49		Pro universální broušení (za sucha)



DIAMANTOVÉ & CBN KOTOUČE PRO VŠEOBECNÉ STROJÍRENSTVÍ

Norton nabízí ucelený skladový program pro pryskyřičné standardní kotouče 1A1 navržené pro broušení nakulato a na plocho pro broušení obrobků z karbidu wolframu a ocelí.

Všechny specifikované brousící kotouče mohou být použity na broušení na kulato nebo na plocho. Avšak kotouče s nižší koncentrací (R50) jsou specificky navrženy pro broušení na plocho.

Ostatní specifikace jsou k dispozici na zakázku.

1A1 BROUŠENÍ NA KULATO A NA PLOCHO

	DxTxX (mm)	H (mm)	SPECIFIKACE	BALENÍ MNOŽSTVÍ	ART NO.
	DIAMANT				
	175x15x3	32	ASD126 R50 B99	1	7958732730
	200x10x3	32	ASD126 R75 B99	1	7958732731
	200x10x3	51	ASD126 R75 B99	1	7958732732
	200x15x3	32	ASD126 R75 B99	1	7958732840
	250x15x3	76,2	ASD126 R75 B99	1	7958732804
	300x10x3	127	ASD126 R75 B99	1	7958732824
	300x15x3	127	ASD126 R75 B99	1	7958732810
	300x20x3	127	AMD126 R50 B99	1	7958732812
	350x15x3	127	ASD126 R50 B99	1	7958788919*
	350x20x3	127	ASD126 R50 B99	1	7958788920*
	350x30x3	127	ASD126 R50 B99	1	7958788921*
	400x15x3	127	ASD126 R50 B99	1	7958788923*
	400x20x3	127	ASD126 R50 B99	1	7958788924*
	400x30x3	127	ASD126 R50 B99	1	7958788925*
	CBN				
	200x10x3	51	CB126 T B99	1	7958732803
200x15x3	32	CB126 Q B99	1	7958732838	
250x20x3	76,2	CB126 Q B99	1	7958732802	
300x15x3	127	CB126 T B99	1	7958732808	
300x20x3	127	CB126 Q B99	1	7958732815	
350x15x3	127	CB126 Q B99	1	7958788927*	
350x20x3	127	CB126 Q B99	1	7958788928*	
350x30x3	127	CB126 Q B99	1	7958788929*	
400x15x3	127	CB126 Q B99	1	7958788930*	
400x20x3	127	CB126 Q B99	1	7958788932*	
400x30x3	127	CB126 Q B99	1	7958788933*	

* výroba na zakázku

DIAMANTOVÉ & CBN KOTOUČE PRO VŠEOBECNÉ STROJÍRENSTVÍ

Prskyřičně pojené brousící tělíčka a brousící kotouče mohou být použity za sucha nebo při chlazení, na ručních nebo automatických bruskách.

K předejití popalů a zajištění stabilních brusných podmínek musí být pečlivě zvolen průměr kotouče. Doporučuje se, aby průměr kotouče nebyl větší než 70 % průměru otvoru. Při použití brousících tělísek je důležité sledovat rychlostní instrukce, které jsou gravírovány na brousícím nástroji.

Jestliže povolená rychlost je menší než rychlost brousícího vřetena, je vyžadováno jiné technické řešení.



1A1 VNITŘNÍ BROUŠENÍ

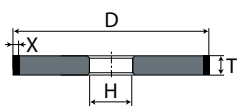

DxTxX (mm)	H (mm)	SPECIFIKACE	BALENÍ MNOŽSTVÍ	ART NO.
DIAMANT				
15x12x2	6	ASD126 R100 B99	1	7958732728
20x10x2	6	ASD126 R100 B99	1	7958732950
30x10x3	10	ASD126 R75 B99	1	7958732956
40x15x3	10	ASD126 R75 B99	1	7958732971
CBN				
12x10x2	6	CB126 W B99	1	7958732722
15x12x2	6	CB126 W B99	1	7958732729
20x10x2	6	CB126 W B99	1	7958732948
20x15x2	6	CB126 W B99	1	7958732957
25x10x2	10	CB126 W B99	1	7958732945
25x12x2	10	CB126 W B99	1	7958732939
30x15x3	10	CB126 W B99	1	7958732937
40x15x3	10	CB126 W B99	1	7958732961
50x15x3	20	CB126 W B99	1	7958732981

1A1W VNITŘNÍ BROUŠENÍ

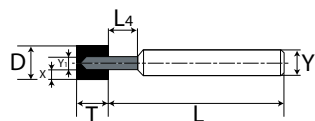

DxTxX (mm)	Y (mm)	L (mm)	Y ₁ (mm)	L ₄ (mm)	SPECIFIKACE	BALENÍ MNOŽSTVÍ	ART NO.
DIAMANT							
3x6x0,65	3	60	1,7	8	ASD64 R100 B99	1	7958732951
3x6x0,65	3	60	1,7	8	ASD126 R100 B99	1	7958732949
5x6x1,5	3	60	2,1	8	ASD64 R100 B99	1	7958732944
5x6x1,5	3	60	2,1	8	ASD126 R100 B99	1	7958732943
6x6x1,5	6	60	3,1	8	ASD64 R100 B99	1	7958732940
6x6x1,5	6	60	3,1	8	ASD126 R100 B99	1	7958732941
8x10x2	6	60	4,1	12	ASD64 R100 B99	1	7958732954
8x10x2	6	60	4,1	12	ASD126 R100 B99	1	7958732953
10x10x2	6	60	-	-	ASD64 R100 B99	1	7958732959
10x10x2	6	60	-	-	ASD126 R100 B99	1	7958732960
12x12x2	6	60	-	-	ASD64 R100 B99	1	7958732963
CBN							
3x6x0,65	3	60	1,7	8	CB126 W B99	1	7958732947
5x6x1,5	3	60	2,1	8	CB126 W B99	1	7958732946
6x6x1,5	6	60	3,1	8	CB126 W B99	1	7958732938
8x10x2	6	60	4,1	12	CB126 W B99	1	7958732955
10x10x2	6	60	-	-	CB126 W B99	1	7958732958
12x12x2	6	60	-	-	CB126 W B99	1	7958732962



DIAMANTOVÉ & CBN KOTOUČE PRO VŠEOBECNÉ STROJÍRENSTVÍ

Norton nabízí malý sortiment standardních pryskyřičně pojených řezacích kotoučů. Specifikované diamantové řezací kotouče řezou tvrdé materiály, jako je sklo, keramika a karbidy, vykazují krátké šponky a mají odolnost vůči opotřebení. Pokračují CBN kotouče pro strojní řezání rychlořezných ocelí, kalených ocelí, 55 HRC a magnetických materiálů.

Další specifikace kotoučů s pryskyřičným pojivem, kovovým pojivem, elektrolyticky nanesených jsou k dispozici na zakázku.

1A1R ŘEZACÍ KOTOUČE

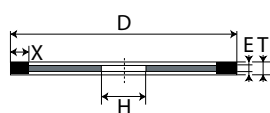
	DxTxX (mm)	E (mm)	H (mm)	SPECIFIKACE	BALENÍ MNOŽSTVÍ	ART NO.
	DIAMANT					
	100x0,9x5	0,7	20	ASD126 R75 B99	1	60157681683
	125x1x5	0,7	20	ASD126 R75 B99	1	60157681686
	150x1x5	0,8	20	ASD126 R75 B99	1	60157681688
CBN						
	100x0,9x5	0,7	20	CB151 T B99	1	60157681767
	125x1x5	0,7	20	CB151 T B99	1	60157682094
	150x1x5	0,8	20	CB151 T B99	1	60157682103

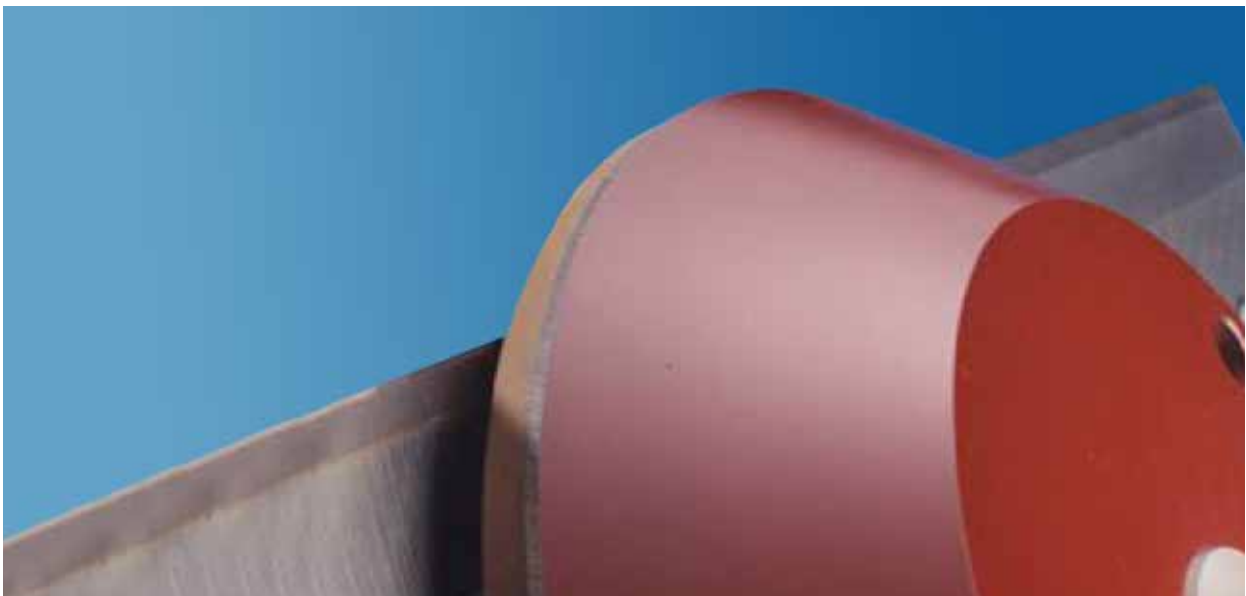

DIAMANTOVÉ & CBN KOTOUČE PRO VŠEOBECNÉ STROJÍRENSTVÍ BROUŠENÍ NOŽŮ

Norton nabízí řadu pryskyřičně pojených brousících kotoučů pro strojní ploché, okružní a tvarové nože.

Tvar 6A2 brousících kotoučů je speciálně navržen pro mokré broušení okružních nožů z kombinací materiálů ocel- karbid wolframu na bruskách Göckel a Reform.

Tvar 14F1 brousících kotoučů je jsou navrženy pro použití na bruskách Weinig pro broušení tvarových nožů pro dřevařský průmysl.

6A2 BROUŠENÍ NA PLOCHO

	DxWxX (mm)	H (mm)	M (mm)	E (mm)	SPECIFIKACE	BALENÍ MNOŽSTVÍ	MACGINES	ART NO.
	DIAMANT							
	200x8x4	50	31	23	AMD126 R100 B99	1	Pro brusky Göckel	7958732926
	200x8x4	75	31	23	AMD126 R100 B99	1	Pro brusky Reform	7958732850

14F1 TVAROVÉ BROUŠENÍ

	DxUxX (mm)	R (mm)	H (mm)	T (mm)	J (mm)	SPECIFIKACE	BALENÍ MNOŽSTVÍ	ART NO.
	DIAMANT							
	200x2x7	1	60	10	129	ASD64 R100 B99	1	7958732992
	200x4x7	2	60	10	134	ASD151 R100 B99	1	7958732986
	CBN							
	PŘIDANÉ INFORMACE Pro brusky Weinig	200x2x7	1	60	10	129	CB126 T B99	1
	200x4x7	2	60	10	134	CB151 W B99	1	7958732988

DIAMANTOVÉ & CBN KOTOUČE PRO VŠEOBECNÉ STROJÍRENSTVÍ, FRÉZY

Broušení čela a úhlů jsou hlavní aplikace na frézách.

Norton nabízí různorodé řady brousících kotoučů k zajištění excelentní výkonnosti v obou aplikacích. Ucelená řada zrnitostí a koncentrací umožňuje ideální řešení pro každou aplikaci. Poměr cena vs. výkonnost těchto nástrojů je základní výhodou této výrobní řady.



4A2 ČELNÍ BROUŠENÍ

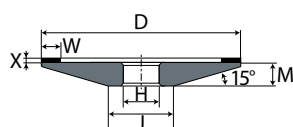

DxWxX (mm)	H (mm)	M (mm)	J (mm)	SPECIFIKACE	BALENÍ MNOŽSTVÍ	ART NO.
DIAMANT						
100x5x2	20	6	66	ASD64 R75 B99	1	7958732965
125x5x2	20	7	84	ASD64 R75 B99	1	7958732868
125x5x2	20	7	84	ASD126 R75 B99	1	7958732870
125x5x2	32	7	84	ASD91 R75 B99	1	7958732866
125x10x2	20	7	84	ASD107 R75 B99	1	7958732873
150x5x2	32	9	94	ASD64 R75 B99	1	7958732863
150x5x2	20	9	94	ASD126 R75 B99	1	7958732864
150x5x2	32	9	94	ASD54 R50 B99	1	7958732858
150x5x2	32	9	94	ASD91 R75 B99	1	7958732855
150x3x3,3	20	9	94	ASD64 R75 B49	1	66260120336
175x5x4	32	11	104	ASD126 R75 B99	1	7958732929
CBN						
100x5x2	20	6	66	CB126 T B99	1	7958732884
150x5x4	20	9	94	CB107 T B99	1	7958732852
150x3x3,3	20	9	94	CB107 R75 B49	1	66260120370
175x5x4	20	11	104	CB126 T B99	1	7958733000

4BT9 ČELNÍ BROUŠENÍ

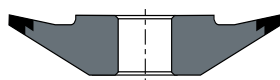

DxWxX (mm)	H (mm)	SPECIFIKACE	BALENÍ MNOŽSTVÍ	ART NO.
DIAMANT				
100x10x1	20	ASD64 R75 B99	1	66260171068
100x10x1	20	ASD126 R75 B99	1	66260171069
CBN				
100x10x1	20	CB64 T B99	1	66260171070
100x10x1	20	CB126 T B99	1	66260171067

DIAMANTOVÉ & CBN KOTOUČE PRO VŠEOBECNÉ STROJÍRENSTVÍ

12A2-20° ČELNÍ BROUŠENÍ

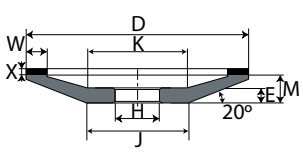

DxWxX (mm)	H (mm)	M (mm)	K (mm)	E (mm)	J (mm)	SPECIFIKACE	BALENÍ MNOŽSTVÍ	ART NO.
DIAMANT								
125x5x2	20	14	54	8	54	ASD126 R75 B99	1	69014151721
125x6x4	20	14	54	8	54	ASD126 R100 B99	1	60157682171
125x6x4	32	14	54	8	54	ASD91 R75 B99	1	60157682172
150x5x2	20	16	68	9	68	ASD64 R50 B99	1	69014151397
150x5x2	20	16	68	9	68	ASD126 R75 B99	1	69014151961
150x5x2	32	16	68	9	68	ASD126 R75 B99	1	69014151963
150x5x3	32	16	68	9	68	ASD64 R100 B99	1	60157682177
150x5x3	32	16	68	9	68	ASD91 R100 B99	1	60157682176
175x5x2	20	18	82	10	82	ASD126 R75 B99	1	69014151422
175x5x2	32	18	82	10	82	ASD126 R75 B99	1	69014151424
CBN								
150x5x4	20	16	68	9	68	CB126 Q B99	1	69014151412
150x6x4	32	16	68	9	68	CB126 T B99	1	60157682182
175x5x4	20	18	82	10	82	CB126 T B99	1	69014151427

13A2 ČELNÍ BROUŠENÍ

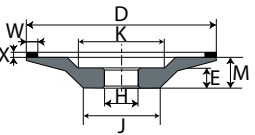

DxWxX (mm)	H (mm)	M (mm)	K (mm)	E (mm)	J (mm)	SPECIFIKACE	BALENÍ MNOŽSTVÍ	ART NO.
DIAMANT								
125x5x4	20	19	50	9	73	ASD126 R75 B99	1	7958732991
125x5x4	20	18	50	9	73	ASD64 R50 B49	1	66260120331
125x5x4	20	18	50	9	73	ASD181 R50 B49	1	66260120332
150x5x4	20	20	75	11	95	ASD64 R50 B49	1	66260120333
CBN								
125x5x4	20	19	50	9	73	CB64 Q B99	1	7958732973
125x5x4	20	18	50	9	73	CB64 R50 B49	1	66260120367
150x5x4	20	20	75	11	95	CB126 R50 B49	1	66260120368
175x5x4	20	22	75	11	95	CB126 R50 B49	1	66260120369

12A2-45° VRHNÍ BROUŠENÍ

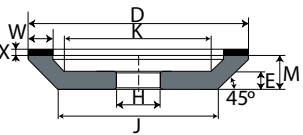

DxWxX (mm)	H (mm)	M (mm)	K (mm)	E (mm)	J (mm)	SPECIFIKACE	BALENÍ MNOŽSTVÍ	ART NO.
DIAMANT								
100x5x2	20	23	54	10	56	ASD107 R50 B99	1	7958732999
100x6x3	20	20	64	10	62	ASD76 R75 B99	1	7958732968
100x6x3	20	20	64	10	62	ASD126 R75 B99	1	7958732966
125x6x3	32	23	83	10	81	ASD126 R75 B99	1	7958732969
CBN								
100x5x2	20	23	54	10	56	CB126 Q B99	1	7958732997
125x6x2	20	23	83	10	81	CB126 T B99	1	7958732970



DIAMANTOVÉ LAPOVACÍ KOMPONENTY PRO VŠEOBECNÉ STROJÍRENSTVÍ

Norton dodává lapovací komponenty v standardní koncentraci v 5 g dávkovacích stříkačkách. Přesné množství syntetického diamantového prášku je mícháno na pastu. Pro použití, lze rozředit vodou nebo alkoholem.

APLIKACE & OBCHODNÍ TRHY

- Používá se pro ruční lapování široké škály obrobků
- Superfinašování elektronických komponentů, polovodičů, magnetických hlav, pevných a optických disků.
- Finašování pro rutinní operace
- Přípravné lapování
- Rychlý úběr materiálu, hrubování

DIAMANTOVÁ PASTA

- Optimalizované rozdělení diamantových zrn
- Snadná a bezpečná aplikace

TVRDOTA (MIKRONY)	BARVA	OBSAHUJE	BALENÍ	MNOŽSTVÍ	ART. NO.
1/4	ŠEDÁ	5g	1		69014154990
1/2	SVĚTLE ŠEDÁ	5g	1		69014154991
1	SLONOVÁ KOST	5g	1		69014154992
3	ŽLUTÁ	5g	1		69014154993
6	ORANŽOVÁ	5g	1		69014154994
9	ZELENÁ	5g	1		69014154995
12	SVĚTLE MODRÁ	5g	1		69014154996
15	MODRÁ	5g	1		69014154997
20	HNĚDÁ	5g	1		69014154998
30	ČERVENÁ	5g	1		69014154999
45	KAŠTANOVÁ	5g	1		69014155000
60	FIALOVÁ	5g	1		69014155001









DIAMANTOVÉ PILNÍKY PRO VŠEOBECNÉ STROJÍRENSTVÍ

Norton nabízí škálu diamantových pilníků v různých tvarech pro odjehlování, tvarování nástrojů z kalených ocelí & kovových karbidů, skla, keramiky & tvrdých plastických hmot.

PILNÍKY

- Chladivý výbrus a velmi velká odolnost vůči opotřebení, požadavek pouze na nízký přítlak

TVAR	T (mm)	H (mm)	L (mm)	BALENÍ MNOŽSTVÍ	ART. NO.
	1,4	4,8	140	6	60157636812
	1,9	5,3	140	6	60157636813
	3,6	3,6	140	6	60157636814*
	2,5	2,5	140	6	60157636815*
	1,4	4,8	140	6	60157636817*
Sada - vše nahoře	-	-	-	6	60157636811*



* výroba na zakázku



DIAMANTOVÉ OROVNÁVAČE PRO KONVENČNÍ BROUSICÍ KOTOUČE

Nortonovy stacionární diamantové orovnávače mají celosvětovou pověst pro svou kvalitu a technologii. Ideální pro tvarování a rovné orovnávání všech konvenčních brousicích kotoučů.

VÝBĚR VÝROBKU

APLIKACE	ROVNÉ ZÁPICHOVÉ BROUŠENÍ	ÚHLOVÉ ZÁPICHOVÉ / PROFILOVÉ BROUŠENÍ	BEZHROTÉ / PRUBĚHOVÉ BROUŠENÍ	VNITŘNÍ BROUŠENÍ	TVAROVÉ OROVNÁVÁNÍ	SINTROVANÁ ZRNA
PROFIL DOSTUPNOSTI						
Destička s CVD		●				●
Destička s přírodními diamanty	●	◐	●			◐
Tvarový orovnávač					●	
Vícezrnňý orovnávač	◐		◐			
Jednokamenný orovnávač				●		
					●	◐

Vysoce doporučené ● Doporučené ◐

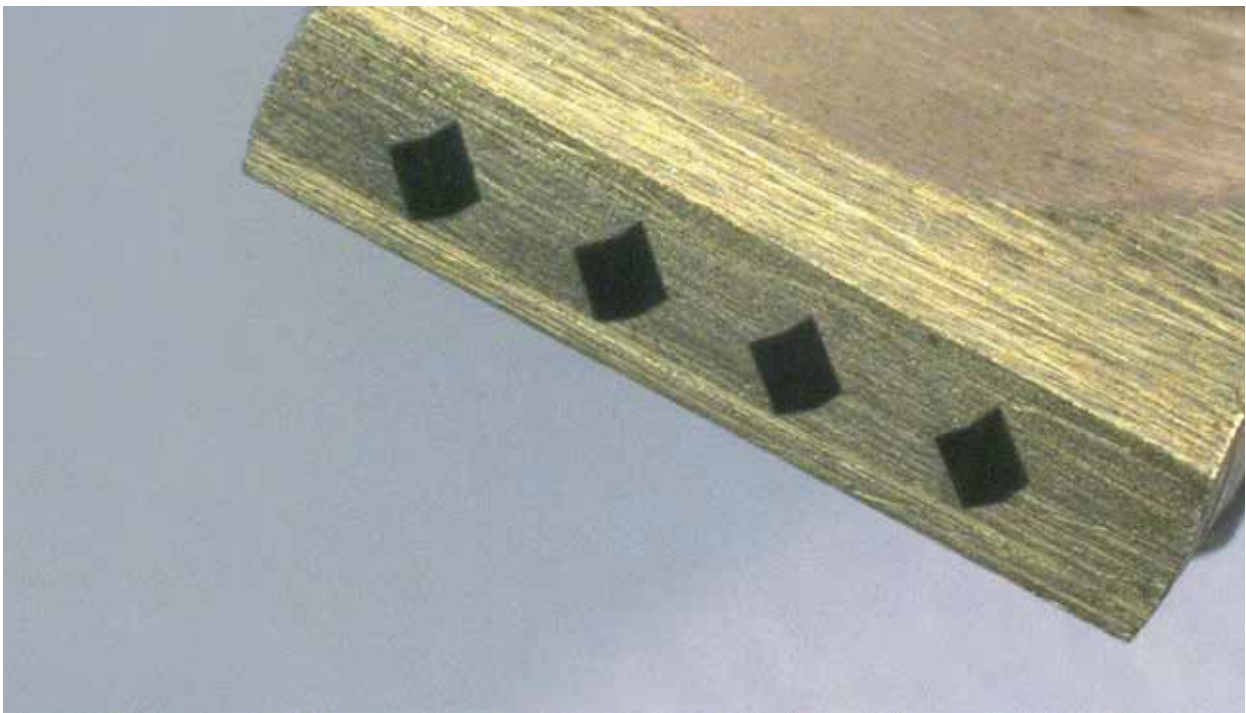

VÝBĚR DESTIČKOVÝCH OROVNÁVAČŮ

Orovnávání tvarů s destičkovým orovnávačem	Orovnávací nástroj využívající "jehličkovou" formu přírodního nebo syntetického diamantu. Jehličkové diamanty jsou zvláště vhodné pro orovnávání profilů využívající přímý nebo úhlový přísun.
Přírodní diamanty	Efektivní diamantová vrstva s délkou až 15mm vytváří ekonomické řešení orovnávání. Užitím přesné diamantové sestavy, s překrýváním řádků diamantových zrn je zajištěno konzistentní orovnávání.
Syntetické diamanty	Konstantní sekce daná syntetickými diamanty, garantuje konstantní orovnávací chování po celou životnost orovnávače.

VÝBĚR ZRNITOSTI

Zrnitost brousicího kotouče	Velikost syntetického diamantu (mm)	Velikost přírodního diamantu
46	0,8x0,8	D1181
60	0,8x0,8	D1001
80-120	0,6x0,6	D711



S novým orovnávačem je třeba uskutečnit 5 orovnávacích cyklů, aby orovnal průměr brusného kotouče.

Životnost orovnávače se prodlužuje zajištěním dostatečného objemu a tlaku chladicí kapaliny, která je orientována na orovnávač.

VÝBĚR VELIKOSTI NÁSTROJE

	Průměr x Tloušťka (mm)	Počet syteticých jehliček	Rozměry (mm)
	<35000	2	10,5x28
	35000-60000	3	20,5x28
	60000-100000	4	20,5x28

POČET CVD JEHLIČEK V DESTIČCE OROVNÁVAČE

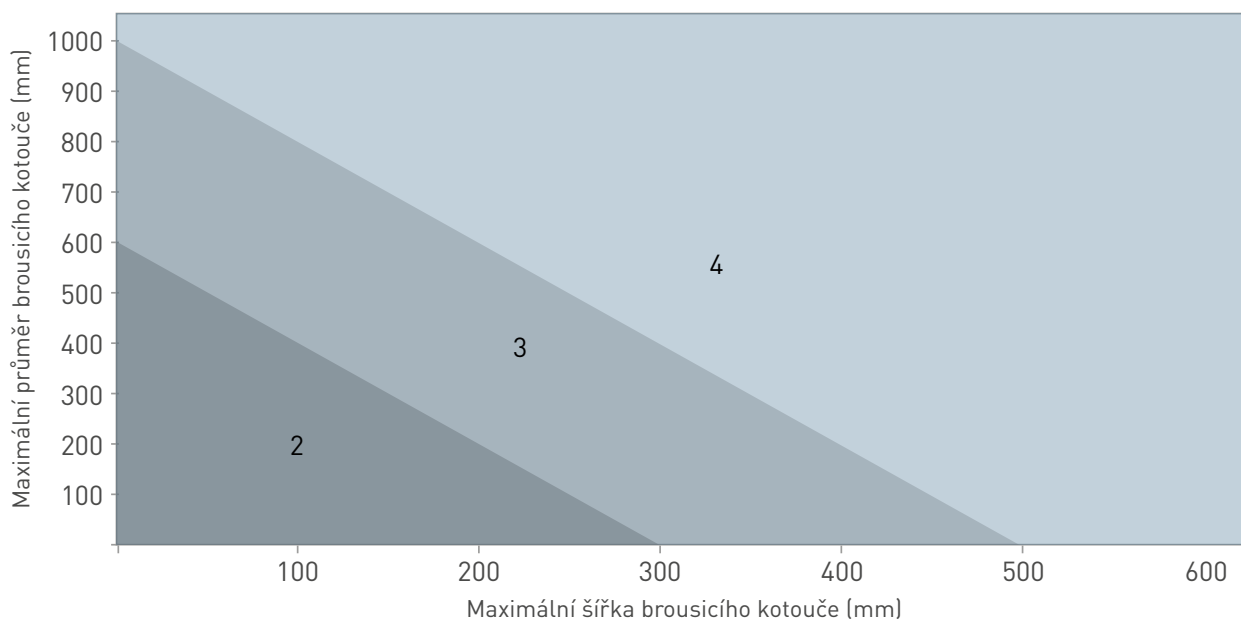

VÝBĚR JEDNOKAMENNÉHO OROVNÁVAČE

Volba nástroje je závislá hlavně na rozměrech kotouče, který má být orovnáván. K výpočtu je nejlepší použít následující metodu:

VYNÁSOBTE PRŮMĚR KOTOUČE JEHO ŠÍŘKOU

	Průměr x Tloušťka (mm)	Karát
	< 6000	0,33 Karát
	6000 – 18000	0,50 Karát
	> 18000	1,0 Karát

Pro nejlepší výsledky, vždy použijte chlazení během orovnávání

VÝBĚR VÍCEKAMENNÉHO OROVNÁVAČE

Volba nástroje závisí hlavně na rozměrech kotouče, který má být orovnáván. K výpočtu je nejlepší použít následující metodu:

VYNÁSOBTE PRŮMĚR KOTOUČE JEHO ŠÍŘKOU

	Průměr x Tloušťka (mm)	Karát
	< 30000	1,3 Karát
	30000 – 60000	2,5 Karát
	> 60000	5,0 Karát

Pro nejlepší výsledky, vždy použijte chlazení během orovnávání

DIAMANTOVÉ OROVNÁVAČE

VÝBĚR ZRNITOSTI DIAMANTU

Zrnitost kotouče	Diamant
80-120	D301
60-80	D711
46-60	D1001
36-46	D2240

DIAMANTOVÁ DESTIČKA HPB-D 3565 & 3585



- Synthetický více-krystalický diamant
- Nejvíce konzistentní orovnávač pro náročné tvarování a rovné orovnávaní

WxLxDL (mm)	ZRNITOST	SPECIFIKACE	BALENÍ MNOŽSTVÍ	ART NO.
10,5x28x4	0,6x0,6	HPB-D 3565 / 2	1	60157682820
10,5x28x4	0,6x0,6	HPB-D 3565 / 3	1	60157682856
10,5x28x4	0,6x0,6	HPB-D 3565 / 4	1	60157682895
10,5x28x4	0,8x0,8	HPB-D 3585 / 2	1	60157682899
10,5x28x4	0,8x0,8	HPB-D 3585 / 3	1	60157682902
10,5x28x4	0,8x0,8	HPB-D 3585 / 4	1	60157682904



DIAMANTOVÁ DESTIČKA HPB-D & -C 30, 45, 60



- Řešení ekonomického orovnávaní pro korundové a karbidové kotouče.
- Jehličkový diamant doporučený pro tvarové orovnávaní
- Přírodní Diamant

WxLxDL (mm)	ZRNITOST	SPECIFIKACE	BALENÍ MNOŽSTVÍ	ART NO.
10,5x28x12	D711	HPB-D 30	1	60157682759*
10,5x28x12	D1001	HPB-D 45	1	60157682782
10,5x28x12	D1181	HPB-D 60	1	60157682786
10,5x28x12	JEHLIČKA	HPB-D	1	60157682790
20,5x28x10	D711	HPB-C 30	1	60157682801
20,5x28x10	D1001	HPB-C 45	1	60157682806
20,5x28x10	D1181	HPB-C 60	1	60157682809
20,5x28x10	JEHLIČKA	HPB-C	1	60157682814



* výroba na zakázku

ZÁVITOVÝ DRŽÁK PRO DIAMANTOVÉ JEHLIČKY



PRUMĚR (mm)	L (mm)	KOD DRŽÁKU	SPECIFIKACE	BALENÍ MNOŽSTVÍ	ART NO.
12,065	40	MT1	HPB-H3	1	60157682832
9,045	25,5	MT0	HPB-H4	1	60157682907
11,11	50	Z11,11	HPB-H2	1	60157682910
10,00	50	Z10	HPB-HX	1	60157682911

JEDNOKAMENNÝ OROVNÁVAČ BC SG **++++**

- Nejvyšší kvalita diamantů
- Specificky vyvinut pro keramizované brusivo (SG/TG), které vyžaduje rychlejší podélnou rychlost orovnávacího nástroje
- Vyrobeno výkonným nástrojem
- Orovnávací náklady lze snížit, zejména u produktivního broušení

DRŽÁK (mm)	KARÁT	BALENÍ MNOŽSTVÍ	ART NO.
Z8	0,50	1	66260161757
	1,00	1	66260161755
Z10	0,33	1	66260161769
	0,50	1	66260161768
	1,00	1	66260161766
Z11,11	0,33	1	66260156906
	0,50	1	66260156907
	1,00	1	66260157010
Z12	0,50	1	66260161779
	1,00	1	66260161777



JEDNOKAMENNÝ OROVNÁVAČ BC (VÁLCOVITÝ DRŽÁK) **++++**

- Standardní diamant
- Ideální pro aplikace, kde je obtížné měřit výkonnost orovnávacího nástroje
- Economický výrobek
- Vhodný pro konvenční brousící kotouče

DRŽÁK (mm)	KARÁT	BALENÍ MNOŽSTVÍ	ART NO.
Z8	0,33	1	66260161753
	0,50	1	66260161752
	1,00	1	66260161750
Z10	0,33	1	66260161764
	0,50	1	66260161763
	1,00	1	66260161761
Z11,11	0,33	1	66260195003
	0,50	1	66260195005
	1,00	1	66260195009
Z12	0,33	1	66260161775
	0,50	1	66260161774



DIAMANTOVÉ OROVNÁVAČE

JEDNOKAMENNÝ OROVNÁVAČ (DRŽÁK MK)

- Obcodní standardní orovnávač
- Standardní orovnávač pro konvenční brousící kotouče

DRŽÁK (mm)	KARÁT	BALENÍ MNOŽSTVÍ	ART NO.
MK0	0,3	1	69014119596
	0,5	1	69014119598
	1,0	1	69014119599
	1,5	1	69014119600
MK1	0,3	1	69014119570
	0,5	1	69014119591
	1,0	1	69014119594
	1,5	1	69014119595



TVAROVÝ OROVNÁVAČ

- Extremně vysoká výkonný nástroj
- Používaný pro požadavky extrémní přesnosti

DRŽÁK (mm)	RÁDIUS (mm)	UHEL	SPECIFIKACE	ART NO.
Z9,52	0,13	40°	DC 40/130	60157682850
	0,25	40°	DC 40/250	60157682889
	0,50	40°	DC 40/500	60157682901
	0,13	60°	DC 60/130	60157682903
	0,25	60°	DC 60/250	60157682905
	0,50	60°	DC 60/500	60157682909

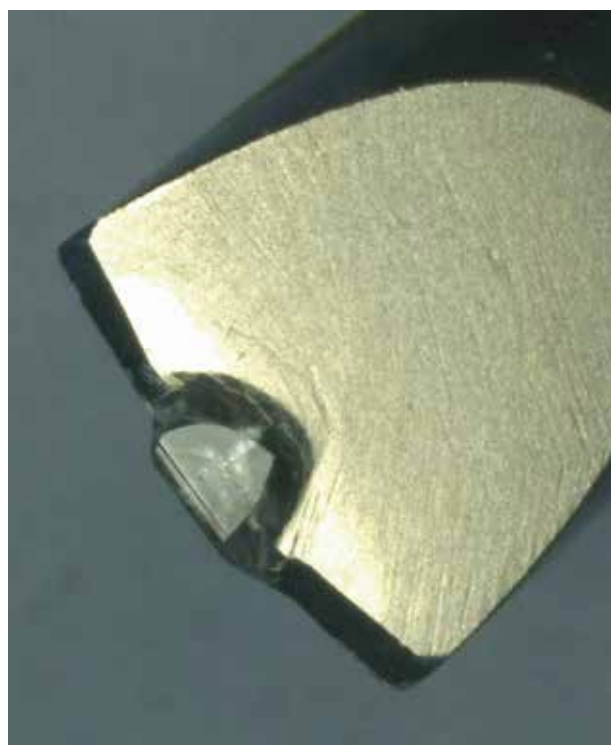
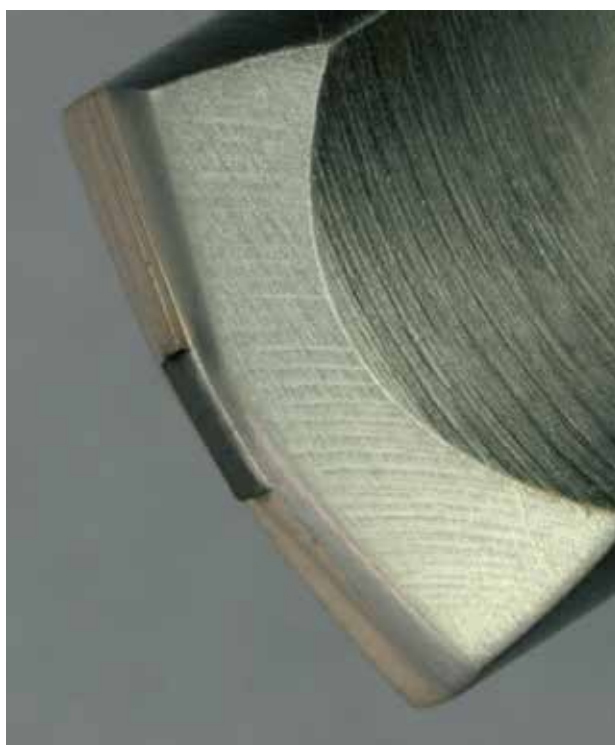

VÍCEZRNNÝ OROVNÁVAČ **+++++**

- Ekonomický a robustní
- Ideální pro rovné orovnávaní při vysokých rychlostech s nízkou technickou náročností

TYP	DRŽÁK (mm)	ZRNITOST	BALENÍ MNOŽSTVÍ	ART. NO.
D11x11 (5 Karát)	Z8	D2240	1	60157682849
		D1001	1	60157682896
		D711	1	60157682906
	Z10	D2240	1	60157682892
		D1001	1	60157682897
		D711	1	60157682908
	Z11,11	D2240	1	60157682893
		D1001	1	60157682898
		D711	1	60157682912
	MT1 12,065	D2240	1	60157682894
		D1001	1	60157682900
		D711	1	60157682914
D8x11 (2,5 Karát)	Z8	D2240	1	60157682915
		D1001	1	60157682920
		D711	1	60157682970
	Z10	D2240	1	60157682916
		D1001	1	60157682922
		D711	1	60157682968
	Z11,11	D2240	1	60157682917
		D1001	1	60157682923
		D711	1	60157682977
	MT1 12,065	D2240	1	60157682918
		D1001	1	60157682925
		D711	1	60157682981
D6x8 (1,3 Karát)	Z8	D711	1	60157682986
		D301	1	60157683153
	Z10	D711	1	60157682990
		D301	1	60157683154
	Z11,11	D711	1	60157682992
		D301	1	60157683155
	MT1 12,065	D711	1	60157682996
		D301	1	60157683156



DIAMANTOVÉ OROVNÁVAČE

RUČNÍ OROVNÁVAČ



- Vysoká koncentrace diamantových zrn
- Zrnitost 18/25 SPC
- Vysoká odolnost vůči opotřebení a dlouhá životnost
- Vhodný pro čelní a stranový orovnávaní



SPECIFIKACE	BALENÍ MNOŽSTVÍ	ART NO.
HD-150	1	60157682852

OROVNÁVACÍ APARÁT



- Pro rychlé efektivní orovnávaní diamantových a CBN kotouče s minimální ztrátou brusiva
- Ideální pro orovnávaní diamantových a CBN kotoučů typů: rovných kotoučů s diamantovou vrstvou na obvodu, brousících kotoučů pro broušení nástrojů a fréz, kotoučů používaných broušení na plocho a nakulato, řezacích kotoučů a kotoučů pro vnitřní broušení a hrncovité kotouče s diamantovou vrstvou, používaných v bruskách na plocho s svislým vřetenem.



SPECIFIKACE	BALENÍ MNOŽSTVÍ	ART NO.
BCTD	1	66260274459

ZÁVITOVÝ DRŽÁK PRO DESTIČKOVÝ OROVNÁVAČ



PRUMĚR (mm)	T (mm)	B (mm)	SPECIFIKACE	BALENÍ MNOŽSTVÍ	ART NO.
80	25	13	Kotouč 37C60-NV	10	69936668764

OŽIVOVACÍ KÁMEN



- Vysoká čistota bílého korundu
- Tříštitivé brusivo
- Ideální pro oživování CBN kotoučů

PRUMĚR (mm)	SPECIFIKACE	BALENÍ MNOŽSTVÍ	ART NO.	APLIKACE
	38A 150 HVBE	10	61463605565	Pro SA kotouče ≥D54
13x25x150	38A 220 HVBE	10	61463605066	-
	38A 320 HVBE	10	69936684889	Pro SA kotouče ≤D46



Pro správné zajištění čelního orovnávaní kotouče, montujte vřeteno orovnávacího zařízení souběžně k vřetenu brousícího kotouče.

Pro hrncovité kotouče, vřeteno orovnávacího zařízení bude montováno kolmo k vřetenu orovnávaného kotouče. Při orovnávaní použijte vhodné rychlosti posunu.

TECHNICKÉ INFORMACE

OZNAČENÍ ZRNITOSTÍ

FEPA MIKRONY	US MESH	JIS	DWM	DIAMANT	CBN	Ra (mm) DRSNOST POVRCHU		
						KARBID	OCEL ZÁPICH	OCEL OSCILACE
1181	16/18							
1182	16/20			16				
1001	18/20							
851	20/25							
852	20/30	20		24	24			
711	25/30							
601	30/35							
602	30/40	30		36	36			
501	35/40							
426	40/45							
427	40/50	40		46	46			
356	45/50							
301	50/60	50		50	50			
	50/80							
251	60/70			60	60			
252	60/80	60	60	80c	80c	0,6-0,9		
213	70/80			80	80			
181	80/100	80	80	100	100	0,4-0,7	1,0-1,1	0,9-1,1
	80/120			110c				
151	100/120	100	100	110	120		0,9-1,0	0,8-0,9
126	120/140	120	120	120	150	0,4-0,5	0,8-0,9	0,6-0,8
107	140/170	140	150	150	180		0,6-0,8	0,5-0,6
91	170/200	170	180	180	220	0,3-0,4	0,5-0,6	0,4-0,5
76	200/230	200	220	220	230			
64	230/270	230	240	240	240	0,2-0,3	0,4-0,5	
54	270/325	270	320	320	320			
46	325/400	325	400	400	400	0,1-0,2		
	400/500	400		500	500			
M63	40/60							
M40	30/40	500		500				
M25	20/30	700						
	15/25	800						
M16	*10/20*	1000		600				
	8/16	1500						
M10	*6/12*	2000		800				
M6,3	*4/8*	2500						
	3/6	4000						
M4	*2/4*	5000						
M1	*0/2*	15000						

TECHNICKÁ SEKCE SUPER ABRASIVNÍCH KOTOUČŮ

KONCENTRACE

Koncentrace je definována normou a udává hmotnost brusiva (v karátech), která je obsažena v 1cm³ brusné vrstvy – 1 karát = 0,2 gramů.

KONCENTRACE*		POČET KARÁTU/cm ³	HMOTNOST BRUSIVA V cm ³
DIAMANTOVÉ BRUSIVO	CBN BRUSIVO*		
100	= W	4,4	= 0,88g/cm ³
75	= T	3,3	= 0,66g/cm ³
50	= Q	2,2	= 0,44g/cm ³

* Ostatní koncentrace jsou k dispozici na vyžádání

VÝBĚR KONCENTRACE

Volba koncentrace závisí na strojních parametrech:

VYSOKÁ KONCENTRACE		STŘEDNÍ NEBO NÍZKÁ KONCENTRACE		
Hrubovací operace		Dokončovací operace		
Bruska s velkým příkonem		Bruska s nízkým příkonem		
Malá kontaktní plocha		Velká kontaktní plocha		
Zachování profilu nebo ostrých hran na kotouči		Broušení bez zvýšení teploty		
OPERACE	VNITŘNÍ BROUŠENÍ	BROUŠENÍ NA KULATO	BROUŠENÍ NA PLOCHO	OSTŘENÍ
Diamant	100	75	50	50/75
CBN	W	T	Q	Q/T

NORTON

SAINT-GOBAIN®



DIAMANTOVÉ NÁSTROJE

Představení nástrojů	304	Brusné misky	318-320
Diamantové kotouče	305-317	Pro beton a stavební materiály	318
Pro beton a armovaný beton	305	Vrtací korunky	321-326
Pro stavební materiály jako cihly, zamková dlažba, stešní krytina atd.	306	Pro beton	321
Univerzální	311	Pro stavební materiály jako cihly a zdivo	324
Pro obklady a dlažby	314	Technické informace	326
Pro asfalt a abrazivní materiály	317		

PŘEDSTAVENÍ NÁSTROJŮ

Diamantové kotouče Norton Clipper jsou profesionálním řešením ve všech odvětvích stavebnictví.

S širokou řadou produktů vhodných pro použití na beton, obklady, cihly nebo asfalt, nabízí společnost Norton Clipper nejlepší volbu pro řezání, broušení a vrtání.

POPISY NA KOTOUČI

- 1 Bezpečnostní piktogramy
- 2 Značení výrobní značky
- 3 Značení produktové řady
- 4 Rozměry nástroje
- 5 Typ stroje - použití
- 6 Bezpečnostní certifikace OSA
- 7 Evropské normy



KVALITATIVNÍ Odstupňování Produktových Řad

Společnost Norton nabízí nejširší výběr diamantových kotoučů v oboru. Kvalita kotoučů je rozdělena do tří úrovní (nejlepší / lepší / dobrý), to vám vždy pomůže vybrat správný produkt pro konkrétní aplikaci.



EXTREME

Clipper Extreme stojí na NEJVYŠŠÍM STUPNI v nabídce diamantových výrobků Norton vyrobených na základě NEJNOVĚJŠÍCH TECHNOLOGIÍ. Tato řada je vysoce INOVATIVNÍ a navržena tak, aby vyhověla potřebám profesionálního stavebního trhu a z hlediska parametrů stojí na NEJVYŠŠÍ ÚROVNI především v rychlosti řezání, životnosti, jednoduchosti použití a bezpečnosti. Tyto vlastnosti se příznivě promítají do celkových výrobních nákladů.



PRO

Clipper Pro představuje VYSOCE VÝKONNÉ diamantové výrobky s nadprůměrnými vlastnostmi jako jsou rychlost řezání a životnost. Výrobky vynikají především ve SNADNÉM POUŽITÍ a vysoké BEZPEČNOSTI při práci. Perfektní pro PROFESIONÁLY a VYSOKOU ZÁTĚŽ.



CLASSIC

Clipper Classic je ekonomická řada nástrojů s vynikajícím poměrem CENA a VÝKON s vyváženými vlastnostmi, především s velmi dobrým výkonem a životností. Výroba této skupiny výrobků probíhá za stejných podmínek a splňuje stejné standardy BEZPEČNOSTI a KVALITY jako ostatní řady diamantových nástrojů Norton.

SILENCIO™

++++ INOVACE

**SPECIÁLNÍ ODLHLUČNĚNÉ
KOTOUČE SILENCIO**



DIAMANTOVÉ KOTOUČE PRO ŘEZÁNÍ BETONU A ARMOVANÉHO BETONU

Železobeton, tvrzený beton, obrubníky, betonové výrobky, stavební cihly, obkladové cihly, žáruvzdorné cihly, dlažební kostky + dlažby, bloková dlažba, vymývaná dlažba, přírodní kámen, křemen, pískovec, vápenec.

EXTREME BETON SILENCIO

Obytné prostory, centra měst, školy a nemocnice jsou obzvláště náchylné na pracovní hluk (řídí se normou o hladině max možného hluku). S vysokými segmenty až 17 mm a specifikací na míru pro každou aplikaci (typ stroje) je Norton Silencio naším nejtišším kotoučem, který snižuje hluk až 20x (-13 dB) oproti běžným kotoučům. Jedná se o dosažení rychlého a efektivního řezu při použití v betonu, železobetonu, železe a stavebních materiálech.

- Hladina zvuku je snížena díky speciální tlumící vrstvě která je vložena mezi dvěma ocelovými nosiči.
- Každý kotouč je vyladěn tak, aby zajistil nejlepší možnou redukci hluku a maximální rezný výkon v konkrétním stroji.
- Petentované odvodové drážky zabraňují plynulému proudění vzduchu kolem kotouče (ten generuje velkou část hluku)



STROJ	PRŮMĚR (mm)	UPÍNÁNÍ (mm)	SEGMENT VÝŠKA / ŠÍŘKA (mm)	BALENÍ	OBJEDNACÍ KÓD
	230	22,23	17/2,8	1	70184601168
	300	20	15/3,2	1	70184629000
	300	25,4	15/3,2	1	70184642421
	350	25,4	15/3,2	1	70184628999
	350	25,4	15/3,2	1	70184628997
	450	25,4	15/3,2	1	70184631020
	500	25,4	15/3,2	1	70184630416



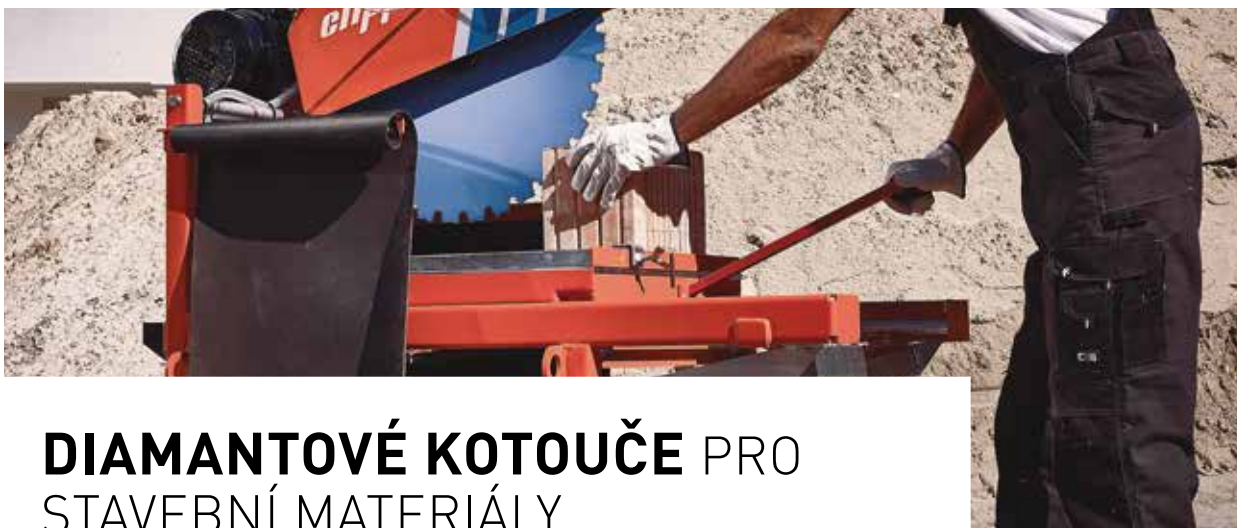

DIAMANTOVÉ KOTOUČE PRO STAVEBNÍ MATERIÁLY

Tvrzený beton, obrubníky, betonové výrobky, cihly, dlažební kostky a dlažba, vymývaná dlažba, přírodní kámen, pískovec, vápenec, křemen

DOPORUČENÍ PRO VÝBĚR PRODUKTU

Vysoce doporučené ●
Doporučené ○



MATERIÁLY	EXTREME UNIVERSAL SILENCIO	EXTREME UNIVERSAL TURBO	EXTREME UNIVERSAL LASER	PRO UNIVERSAL TURBO	PRO UNIVERSAL TP	PRO UNIVERSAL LASER	CLASSIC UNIVERSAL TURBO	CLASSIC UNIVERSAL LASER	CLASSIC UNIVERSAL
	+++++	+++++	+++++	++++	++++	++++	+++	+++	+++
Ocel									
Žula	●	●	○						
Cihly / zdivo	●	●	○	●		○			
Tvrzený beton	●	●	●	○		●	○	●	○
Keramické potrubí	●	●	○	●					
Zámková dlažba		○	○						
Mramor	○	●	○	●					
Hodně tvrdá zámková dlažba (s obsahem kameniva)	●	●	○	●		●	○	●	○
Střešní krytina	○	●	○	●		○	○	○	○
Teraso		○	○						
Lícové cihly	●	●	●	●		●	○	○	○
Armovaný beton	●	○	●	○		●	○	●	○
Betonová dlažba / kostky	●	●	○	○		●	○	●	○
Betonové potrubí / obrubníky	●	●	●	●		●	○	●	○
Břidlice		●	●	●					
Vápenec	●	○	●	○		●	○	○	○
Středně tvrdá zámková dlažba (s obsahem kameniva)	●	●	●	○		●	○	●	○
Betonové střešní tašky	○	●	●	●		●	○	●	○
Pískovec	●		○						
Asfalt na betonu									
Ztracené bednění						●			
Tarmacové výrobky									
Spárování malty					●				
Asfalt									

30x
SILENCIO™

++++ INOVACE

**SPECIÁLNÍ ODLHLUČNĚNÉ
KOTOUČE SILENCIO**



EXTREME UNIVERSAL SILENCIO

Obytné prostory, centra měst, školy a nemocnice jsou obzvláště náchylné na pracovní hluk (řídí se normou o hladině max možného hluku). S vysokými segmenty až 17 mm a specifikací na míru pro každou aplikaci (typ stroje) je Norton Silencio naším nejnižším kotoučem, který snižuje hluk až 20x (-13 dB) oproti běžným kotoučům. Jedná se o dosažení rychlého a efektivního řezu při použití v betonu, železobetonu, žule a stavebních materiálech.

- Hladina zvuku je snížena díky speciální tlumící vrstvě která je vložena mezi dvěma ocelovými nosiči.
- Každý kotouč je vyladěn tak, aby zajistil nejlepší možnou redukci hluku a maximální řezný výkon v konkrétním stroji.
- Petentované odvodové drážky zabraňují plynulému proudění vzduchu kolem kotouče (ten generuje velkou část hluku)



STROJ	PRŮMĚR (mm)	UPÍNÁNÍ (mm)	SEGMENT VÝŠKA / ŠÍŘKA (mm)	BALENÍ	OBJEDNACÍ KÓD
	300	25,4	15/2,8	1	70184640269
	350	25,4	15/2,8	1	70184628998
	400	25,4	15/3,1	1	70184640270
	500	25,4	15/3,2	1	70184630309



**PODÍVEJTE
SE NA
NORTON
SILENCIO BS
V AKCI ...**

DIAMANTOVÉ KOTOUČE PRO STAVEBNÍ MATERIÁLY

EXTREME UNIVERSAL TURBO **+++++**

- 12 mm turbo segment zaručuje dlouhou životnost
- Šipky na ocelovém nosiči znázorňují směr otáčení a zároveň fungují jako ochrana proti opotřebení kotouče.
- Ocelový nosič má zvlněný střed, to napomáhá lepšímu chlazení kotouče a zároveň zvyšuje jeho pevnost.
- Celoobvodový turbo segment umožňuje hladký řez a zároveň agresivní úběr.
- Ideální pro použití na velmi širokou škálu středně tvrdých stavebních materiálů, betonových bloků, žuly, přírodního kamene, střešních krytiny a tvrdých dlaždic.



STROJ	PRŮMĚR (mm)	UPÍNÁNÍ (mm)	SEGMENT VÝŠKA / ŠÍŘKA (mm)	BALENÍ	OBJEDNACÍ KÓD
	115	22,23	12/1,8	1	70184623598
	125	22,23	12/2,0	1	70184623599
	230	22,23	12/2,8	1	70184623180



EXTREME UNIVERSAL LASER **+++++**

- Vysoké 15 mm segmenty zajišťují dlouhou životnost a rychle řezou všechny stavební materiály.
- DOU segmenty zajišťují vysokou řeznou rychlost a nízkou hladinu vibrací.
- Odvodové drážky tvaru šipky rychle odvádí odřezaný materiál a zároveň udávají směr otáčení.
- Tvar DOU segmentů snižuje teplo které vzniká při řezu a ochlazuje nosič.
- Laserem svařované segmenty zajišťují optimální uchycení segmentu proti jeho ztrátě.



STROJ	PRŮMĚR (mm)	UPÍNÁNÍ (mm)	SEGMENT VÝŠKA / ŠÍŘKA (mm)	BALENÍ	OBJEDNACÍ KÓD
	300*	30/25,4	15/2,8	1	70184612282
	350*	30/25,4	15/2,8	1	70184612283
	400	25,4	10/3,2	1	70184611438



*Speciální tvar DOU segmentů je dostupný pouze pro průměry 300 a 350 mm

PRO UNIVERSAL TURBO **+++++**

- 12 mm turbo segment
- Ideální pro univerzální použití na obecných materiálech a kamenu.
- Vystužený ocelový nosič (kolem středového otvoru) zaručuje tuhý a přímý řez i v nejnáročnějších podmínkách.
- Lze řezat za sucha i mokra



STROJ	PRŮMĚR (mm)	UPÍNÁNÍ (mm)	SEGMENT VÝŠKA / ŠÍŘKA (mm)	BALENÍ	OBJEDNACÍ KÓD
	115	22,23	12/2,1	1	70184610314
	125	22,23	12/2,1	1	70184610315
	180	22,23	12/2,1	1	70184610317
	230	22,23	12/2,1	1	70184610267



PRO UNIVERSAL TP **++++**

- Kotouče se používají na odstranění maltových spár mezi cihlami / obklady. Kotouče mají různé šířky segmentů pro široké použití.
- Tvrdokovová chrana proti podbroušení zaručuje delší životnost výrobku.
- Pro odstranění maltových spár mezi cihlami, bloky z přírodního kamene nebo obkladovými cihlami.
- Odstraňuje spárovou hmotu 2 x rychleji než standardní kotouč.



STROJ	PRŮMĚR (mm)	UPÍNÁNÍ (mm)	SEGMENT VÝŠKA / ŠÍŘKA (mm)	BALENÍ	OBJEDNACÍ KÓD
	115	22,23	6,5/4,5	1	70184610712
	115	22,23	6,5/6,5	1	70184610305
	125	22,23	6,5/4,5	1	70184610713
	125	22,23	6,5/6,5	1	70184610307
	125	22,23	6,5/8,0	1	70184610716



PRO UNIVERSAL LASER **++++**

- Rychlý řez
- Lze řezat za sucha i mokra
- Použití pro stavební materiály jako je beton, střešní krytina cihly...



STROJ	PRŮMĚR (mm)	UPÍNÁNÍ (mm)	SEGMENT VÝŠKA / ŠÍŘKA (mm)	BALENÍ	OBJEDNACÍ KÓD
	115	22,23	10/2,2	1	70184624738
	125	22,23	10/2,2	1	70184624739
	180	22,23	10/2,5	1	70184625563
	230*	22,23	10/2,5	1	70184611396

*Děrování ocelového nosiče je jen u průměru 230 mm



CLASSIC UNIVERSAL TURBO **+++**

- Ekonomická volba kotouče
- Celoobvodový turbo segment
- Lze řezat za sucha i mokra



STROJ	PRŮMĚR (mm)	UPÍNÁNÍ (mm)	SEGMENT VÝŠKA / ŠÍŘKA (mm)	BALENÍ	OBJEDNACÍ KÓD
	115	22,23	10/2,2	1	70184626814
	125	22,23	10/2,2	1	70184626815
	180	22,23	10/2,4	1	70184626816
	230	22,23	10/2,6	1	70184626818



DIAMANTOVÉ KOTOUČE PRO STAVEBNÍ MATERIÁLY

CLASSIC UNIVERSAL LASER **+++**

- Ekonomický výběr kotouče pro suché a mokré řezání pro řezání stavebních materiálů.
- Dále můžete řezat betonové bloky, zdivo, cihly, střešní tašky.



STROJ	PRŮMĚR (mm)	UPÍNÁNÍ (mm)	SEGMENT VÝŠKA / ŠÍRKA (mm)	BALENÍ	OBJEDNACÍ KÓD
	115	22,23	7/2,2	1	70184626834
	125	22,23	7/2,2	1	70184626835
	180	22,23	7/2,5	1	70184626837
	230	22,23	10/2,5	1	70184626838



CLASSIC UNIVERSAL **+++**

- Ekonomická volba kotouče
- Lze řezat za sucha i mokra
- Sintrované segmenty



STROJ	PRŮMĚR (mm)	UPÍNÁNÍ (mm)	SEGMENT VÝŠKA / ŠÍRKA (mm)	BALENÍ	OBJEDNACÍ KÓD
	115	22,23	10/1,8	1	70184626806
	125	22,23	10/1,8	1	70184626807
	180	22,23	10/2,2	1	70184626809
	230	22,23	10/2,4	1	70184626810





VÍCEÚČELOVÉ KOTOUČE

Multi funkční kotouče pro řezání betonu, železobetonu, střešní krytiny, betonových bloků, žuly, přírodního kámeně, asfaltu, vápencových bloků a pískovce.

TABULKA POUŽITÍ

Vysoce doporučené ●
Doporučené ○



MATERIÁLY	PRO 4x4 EXPLORER	DIALAST
	++++	+++++
Ocel	●	
Žula	●	
Cihly / zdivo		
Tvrzený beton		
Keramické potrubí		
Zámková dlažba	●	
Mramor	○	
Hodně tvrdá zámková dlažba (s obsahem kameniva)		
Střešní krytina		
Teraso	●	
Lícové cihly	○	
Armovaný beton		
Betonová dlažba / kostky		
Betonové potrubí / obrubníky	●	
Břidlice	●	
Litínová vrata		●
Plast		●
Kompozitní materiály (pryskyřice)		●
Tvárná litina		●
Ocelové výstuže		○
Ocelové výrobky		○
Šedá litina		○

4 EXPLORER 4

++++

RYCHLEJŠÍ ŘEZÁNÍ, DELŠÍ ŽIVOTNOST, VYLEPŠENÁ BEZPEČNOST & VYNIKAJÍCÍ KOMFORT ŘEZÁNÍ



PRO 4X4 EXPLORER

Speciální víceúčelový kotouč 4x4 Explorer je ještě lepší než předtím. Rychlejší řezání, delší životnost, lepší bezpečnost a větší komfort při použití na jakémkoli materiálu.

- Kotouč na všechny materiály
- Maximální výška segmentu 12 mm
- Segmenty mají lichoběžníkovým tvar => poskytují pohodlný a hladký řez s nižší úrovní vibrací.
- Patentovaný indikátor, umožňuje lepší viditelnost hloubky řezu.
- Segment je opatřen i tzv indikátorem opotřebením
- Patentovaná odvodová drážka snižuje riziko proti trhlinám i při řezání silného kovu.



POUŽITÍ

- RArmovaný beton
- Betonové překlady
- Vápenec
- Betonové střešní tašky
- Betonové bloky a dlažba
- Žula a přírodní kámen
- Asfalt
- Asfalt na betonu
- Ztracené bednění
- Ostatní druhy kamene
- Pískovec
- Ocelové části do síly max. 5 mm

STROJ	PRŮMĚR (mm)	UPÍNÁNÍ (mm)	SEGMENT VÝŠKA / ŠÍRKA (mm)	BALENÍ	OBJEDNACÍ KÓD
	115	22,23	10/2,2	1	70184602018
	125	22,23	10/2,2	1	70184602019
	180	22,23	10/2,5	1	70184602020
	230	22,23	12/2,5	1	70184602021
	300	20	12/3,0	1	70184602022
	300	25,4	12/3,0	1	70184602023
	350	20	12/3,2	1	70184602091
	350	25,4	12/3,2	1	70184602093
	400	25,4	12/3,2	1	70184602095
	400	20	12/3,2	1	70184602094
	450	25,4	12/3,2	1	70184602096

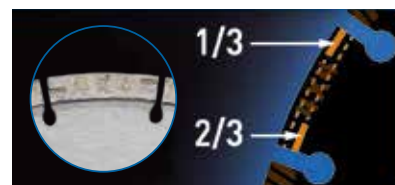

Ukazatel opotřebením segmentu





Ukazatel hloubku řezu

DIALAST **+++++**

- Diamantový kotouč DiaLast™ určený na řezání litiny a kovů. Určeno pro kapovací pily, průměr 350x25,4mm pro použití při otáčkách 5 400 ot / min.
- Patentovaný tvar odvodové drážky a laserem upravený ocelový nosič snižuje hladinu zvuku, ideální pro použití uvnitř i venku.
- Určeno především pro řezání všech slévárenských výrobků, odlitků a kovových částí. V závislosti na aplikaci je životnost kotouč mnohonásobně větší než standardní bakelitový řezací kotouč.
- Díky větší životnosti, kotouče snižují náklady jak časové (výměna) tak finanční.



STROJ	PRŮMĚR (mm)	UPÍNÁNÍ (mm)	SEGMENT VÝŠKA / ŠÍŘKA (mm)	BALENÍ	OBJEDNACÍ KÓD
 	350	25,4	10/50	1	70184602083





DIAMANTOVÉ KOTOUČE PRO KERAMICKÉ & PORCELÁNOVÉ OBKLADY

Keramické a porcelánové dlaždice, kámen, sklo, tvarované sklo, glazované keramické dlaždice, žula, mramor, břidlice a tvrdý přírodní kámen.

TABULKA POUŽITÍ

Vysoce doporučené ●
Doporučené ◐



MATERIÁLY	EXTREME CERAMIC TURBO	PRO CERAMIC	CLASSIC CERAMIC
	+++++	++++	+++
Ocel			
Žula	●	◐	
Cihly / zdivo			
Tvrzený beton			
Keramické potrubí		◐	
Zámková dlažba	●	◐	◐
Mramor	◐	●	◐
Hodně tvrdá zámková dlažba [s obsahem kameniva]			
Střešní krytina			
Terrazo	●	●	
Lícové cihly	◐		
Armovaný beton			
Betonová dlažba / kostky			
Betonové potrubí / obrubníky	●		
Břidlice	●	●	◐

NORTON

SAINT-GOBAIN

clipper

++++ INOVACE

**NEJLEPŠÍ ŘEŠENÍ PRO
HODNĚ TVRDÉ KERAMICKÉ
OBKLADY A DLAŽBY**

EXTREME CERAMIC TURBO

- 10 mm sintrovaný turbo jet segment
- Prémiová řada na tvrdé obklady
- Šířka segmentu 1,4 mm umožňuje rychlé a přesné řezání
- Vystužený ocelový nosič (kolem středového otvoru) zaručuje tuhý a přímý řez i v nejnáročnějších podmínkách.
- Pro použití v úhlových bruskách, kamenických a obkladačských pilách.
- Může být použit na porcelán, keramiku, mramor, teraso, žulu, břidlici, kámen, podlahové a obkladové desky.



STROJ	PRŮMĚR (mm)	UPÍNÁNÍ (mm)	SEGMENT VÝŠKA / ŠÍŘKA (mm)	BALENÍ	OBJEDNACÍ KÓD
	115	22,23	10/1,4	1	70184644759
	125	22,23	10/1,4	1	70184644760
	200	25,4	10/1,4	1	70184625427
	230	22,23	10/1,4	1	70184621973
	250	25,4	10/1,6	1	70184625428
	300	25,4	10/1,9	1	70184625429



Výška segmentu 10 mm

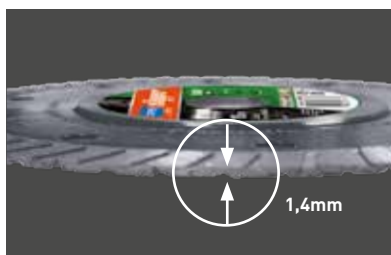

Sířka segmentu 1,4 mm



Celoobvodový turbo jet segment

DIAMANTOVÉ KOTOUČE PRO KERAMICKÉ & PORCELÁNOVÉ OBKLADY

PRO CERAMIC **++++**

- Celoobvodový segment
- Použití : na keramické, žulové, mramorové, břidlicové obklady.
- Lze řezat za sucha i mokra



STROJ	PRŮMĚR (mm)	UPÍNÁNÍ (mm)	SEGMENT VÝŠKA / ŠÍŘKA (mm)	BALENÍ	OBJEDNACÍ KÓD
<i>Lze řezat za sucha i mokra</i>					
	115	22,23	9/1,6	1	70184625942
	125	22,23	9/1,6	1	70184625940
	230	22,23	9/2,2	1	70184625946
<i>Jen za mokra</i>					
	180	25,4/22,23	9/1,6	1	70184625561
	200	25,4	9/1,6	1	70184625093
	230	25,4	9/1,6	1	70184625096
	250	25,4	9/1,6	1	70184625097
	300	25,4	9,5/2,0	1	70184625098
	350	25,4	9,5/2,0	1	70184625100



CLASSIC CERAMIC **+++**

- Ekonomická volba kotouče
- Lze řezat za sucha i mokra



STROJ	PRŮMĚR (mm)	UPÍNÁNÍ (mm)	SEGMENT VÝŠKA / ŠÍŘKA (mm)	BALENÍ	OBJEDNACÍ KÓD
	115	22,23	7/1,6	1	70184626825
	125	22,23	7/1,6	1	70184626826
	180	25,4/22,23	7/1,7	1	70184626828
	200	30/25,4	7/1,7	1	70184626829
	230	22,23	7/1,8	1	70184626830





DIAMANTOVÉ KOTOUČE NA ASFALT & ABRAZIVNÍ MATERIÁLY.

Asfalt, asfalt na betonu, čerstvý beton, bitumen, cementové spáry, vápencové bloky, lignacyt

PRO ASPHALT **++++**

- 12 mm výška děleného segmentu
- Ideální pro řezání asfaltu a abrazivních materiálů
- Ochrana proti podbroušení
- Lze řezat za sucha i mokra



STROJ	PRŮMĚR (mm)	UPÍNÁNÍ (mm)	SEGMENT VÝŠKA / ŠÍŘKA (mm)	BALENÍ	OBJEDNACÍ KÓD
	300	25,4	10/2,8	1	70184623184
	350	25,4	10/3,2	1	70184623186



QUICK FIX

Univerzální redukční kroužek umožňuje nastavit otvory kotoučů tak, aby odpovídaly strojům s různými průměry hřídelí. Existují 2 verze, první umožňuje použití kotouče s vrtáním o průměru 25,4 mm na stroji s hřídelem 22,23 mm. Druhá umožňuje kotouč s vrtáním o průměru 25,4 mm nebo 22,23 mm, který se montuje na stroj s 20 mm hřídelí.

Systém splňuje požadavky evropské normy EN 13236.

STROJ	UPÍNAČÍ OTVOR KOTOUČE (mm)	PRŮMĚR HŘÍDELE ST (mm)	OBJEDNACÍ KÓD
	22,23	10/2,2	70184623894
	20	10/2,2	70184622589

Quickfix



NORTON

SAINT-GOBAIN®

clipper®

+++++ INOVACE

**NEJLEPŠÍ ŘEŠENÍ PRO
ÚPRAVU POVRCHU**

DIMANATOVÉ BRUSNÉ MISKY NA BETON & STAVEBNÍ MATERIÁLY

Speciální metoda výroby i-HD™ technology (infiltrace) zaručuje maximální výkon při broušení

EXTREME CG +++++ INOVACE

- Segmenty s i-HD technologií poskytují nejlepší povrchovou úpravu, vysoký úběr materiálu a extrémní životnost. To vše díky jednotné hustotě diamantů v každém segmentu
- Jedinečný design segmentu umožňuje rychlejší broušení velkých ploch
- Snížené vibrace, zvýšená bezpečnost a lepší komfort
- Velké otvory pro lepší odsávání a chlazení
- Speciální verze 125 FLAT (nízká) je určena především pro vakuové typy brusky
- Pro stavební materiály, beton, přírodní kámen ale i asfalt.
- Všeobecné použití na úpravu podlah, schodů podkladů pro dlažby atd.



STROJ	PRŮMĚR [mm]	VÝŠKA NÁSTROJE [mm]	UPÍNÁNÍ [mm]	SEGMENT H/W [mm]	BALENÍ	OBJEDNACÍ KÓD
	100	19	22,23	4,5	1	70184694991
	125	24	22,23	4,5	1	70184694993
	180	29	22,23	4,5	1	70184694994
	125 FLAT	19	22,23	4,5	1	70184694992



Podívejte se na stranu 9 - marketingová podpora prodeje

PRO CG **++++**

- Vysoký úběr materiálu.
- Snížené vibrace, zvýšená bezpečnost a lepší komfort
- Segmenty s i-HD technologií poskytují nejlepší povrchovou úpravu, vysoký úběr materiálu a



• To vše díky jednotné hustotě



diamantů v každém segmentu

- Pro povrchovou úpravu a broušení středně tvrdých konstrukcí a stavebních materiálů (beton, železobeton, přírodní kámen).



STROJ	PRŮMĚR (mm)	VÝŠKA NÁSTROJE (mm)	UPÍNÁNÍ (mm)	SEGMENT H/W (mm)	BALENÍ	OBJEDNACÍ KÓD
	100	19	22,23	4,5	1	70184694988
	125	24	22,23	4,5	1	70184694989
	180	29	22,23	4,5	1	70184694990

CLASSIC CG **+++**

- Ekonomické řešení
- Pro stavební materiály, beton, přírodní kámen ale i asfalt.



- Menší segmenty mají vynikající výkon na tvrdých materiálech
- Vysoká rychlost broušení



STROJ	PRŮMĚR (mm)	VÝŠKA NÁSTROJE (mm)	UPÍNÁNÍ (mm)	SEGMENT H/W (mm)	BALENÍ	OBJEDNACÍ KÓD
	100	19	22,23	4,5	1	70184694995
	125	24	22,23	4,5	1	70184694996
	180	29	22,23	4,5	1	70184601079



DIMANATOVÉ BRUSNÉ MISKY NA BETON & STAVEBNÍ MATERIÁLY

PRO CG-PCD SNÍŽENÉ VIBRACE **++++**

- Určeno pro rychlé odstranění lepidla, epoxidových náherů, pryskyřic a barvy.
- Vestavěný antivibrační systém poskytuje pohodlí během používání
- Po použití koleček PCD nástroje, použijte brusný kotouč na beton, abyste dosáhli skvělého výsledku.



H = 18mm



STROJ	PRŮMĚR (mm)	VÝŠKA NÁSTROJE (mm)	UPÍNÁNÍ (mm)	PCD ELEMENTS	BALENÍ	OBJEDNACÍ KÓD
	125	18	22,23	12pcs	1	70184645886

CLASSIC CG-PCD **+++**

- PCD - PolyCrystalický diamont
- Určeno pro rychlé odstranění lepidla, epoxidových náherů, pryskyřic a barvy.
- Po použití koleček PCD nástroje, použijte brusný kotouč na beton, abyste dosáhli skvělého výsledku.



H = 19mm



STROJ	PRŮMĚR (mm)	VÝŠKA NÁSTROJE (mm)	UPÍNÁNÍ (mm)	PCD ELEMENTS	BALENÍ	OBJEDNACÍ KÓD
	125	19	22,23	12pcs	1	70184693445

EXTREME CUT' N GRIND **+++++**

- Víceúčelový nástroj pro řezání a broušení stavebních materiálů
- Segmenty s i-HD technologií poskytují nejlepší povrchovou úpravu, vysoký úběr materiálu a extrémní životnost. To vše díky jednotné hustotě diamantů v každém segmentu
- Lze použít pro stejné aplikace jako diamantové kotouče a diamantové misky
- Dodáváno s hliníkovou přírubou, upínání M14 pro ofsetové řezání a broušení.



STROJ	PRŮMĚR (mm)	UPÍNÁNÍ (mm)	SEGMENT VÝŠKA / ŠÍŘKA (mm)	BALENÍ	OBJEDNACÍ KÓD
	125	M14	25 / 3,9	1	70184602036

PRO CUT' N GRIND **+++**

- Sintrovaný turbo segment pro rychlé odstranění materiálu a dobrou kvalitu při řezání a broušení
- Dodáváno s hliníkovou přírubou, upínání M14 pro ofsetové řezání a broušení.
- Lze použít pro stejné aplikace jako diamantové kotouče a diamantové misky
- Pro použití na beton, čerstvý beton, bloky, tvárné železo a přírodní kameny.



STROJ	PRŮMĚR (mm)	UPÍNÁNÍ (mm)	SEGMENT VÝŠKA / ŠÍŘKA (mm)	BALENÍ	OBJEDNACÍ KÓD
	100	M14	25 / 3,9	1	70184641171
	125	M14	25 / 3,9	1	70184641172













DIAMANTOVÉ VRTACÍ KORUNKY PRO BETON

Železobeton, tvrzený beton, obrubníky, betonové výrobky, stavební cihly, obkladové cihly, žárovzdorné cihly, dlažební kostky / dlažba, vymývaná dlažba, přírodní kámen, křemen, pískovec, vápenec.

PRO CB BETON KORUNKOVÝ SEGMENT

- Délka (pracovní) 300 mm
- Upínání : 1/2"
- Použití : beton a zdivo
- Profesionální korunky pro malé průměry
- Stříbrem pájené



STROJ	PRŮMĚR (mm)	PRACOVNÍ DÉLKA (mm)	SEGMENT VÝŠKA (mm)	BALENÍ	OBJEDNACÍ KÓD
	14	300	10	1	70184612947
	18	300	10	1	70184612824
	22	300	10	1	70184612826
	25	300	10	1	70184612827
	28	300	10	1	70184612828
	30	300	10	1	70184612829
	32	300	10	1	70184612830
	35	300	10	1	70184612831
	40	300	10	1	70184612834
	51	300	10	1	70184612835



DIAMANTOVÉ VRTACÍ KORUNKY PRO BETON

PRO CB BETON SEGMENTED

- Délka (pracovní) 450 mm
- Upínání: 1 1/4"
- Použití: beton, železobeton a zdiva. Vhodné také pro asfaltové a abrazivní materiály
- Korunky s laserem svařenými segmenty pro mokré vrtání. Speciální segmenty s kuželovým tvarem umožňují snadnější počáteční řez.













STROJ	PRŮMĚR (mm)	PRACOVNÍ DÉLKA (mm)	SEGMENT VÝŠKA (mm)	BALENÍ	OBJEDNACÍ KÓD
	52	450	10	1	70184624870
	62	450	10	1	70184624872
	72	450	10	1	70184624874
	82	450	10	1	70184624876
	102	450	10	1	70184624880
	107	450	10	1	70184624881
	112	450	10	1	70184624882
	122	450	10	1	70184624883
	127	450	10	1	70184624884
	132	450	10	1	70184624885
	152	450	10	1	70184624887
	162	450	10	1	70184624888
	182	450	10	1	70184624890
	202	450	10	1	70184624892
	252	450	10	1	70184624895
	300	450	10	1	70184624897



CLASSIC CB BETON

- Délka (pracovní) 450 mm
- Upínání: 1 1/4"
- Použití : beton a zdivo
- Jádrový vrták s pájenými segmenty
- Ekonomické řešení



STROJ	PRŮMĚR (mm)	PRACOVNÍ DÉLKA (mm)	SEGMENT VÝŠKA (mm)	BALENÍ	OBJEDNACÍ KÓD
	51	450	10	1	70184613201
	56	450	10	1	70184613202
	61	450	10	1	70184613203
	66	450	10	1	70184613204
	71	450	10	1	70184613205
	76	450	10	1	70184613206
	81	450	10	1	70184613207
	86	450	10	1	70184613208
	91	450	10	1	70184613209
	101	450	10	1	70184613210



STROJ	PRŮMĚR (mm)	PRACOVNÍ DÉLKA (mm)	SEGMENT VÝŠKA (mm)	BALENÍ	OBJEDNACÍ KÓD
	106	450	10	1	70184613211
	111	450	10	1	70184613212
	121	450	10	1	70184613213
	126	450	10	1	70184613214
	131	450	10	1	70184613215
	141	450	10	1	70184613216
	151	450	10	1	70184613217
	161	450	10	1	70184613218
	171	450	10	1	70184613219
	181	450	10	1	70184613220
	191	450	10	1	70184613221*
	201	450	10	1	70184613222
	211	450	10	1	70184613223
	225	450	10	1	70184613252
	251	450	10	1	70184613224
	271	450	10	1	70184613253
	300	450	10	1	70184613225



Popisky: DIA = Průměr





DIAMANTOVÉ VRTACÍ KORUNKY PRO ZDIVA

Použití na zdiva, lehký stavební materiály. Určeno především pro instalatéry a elektrikáře.

EXTREME CB UNIVERSAL **++++**

- Pracovní délka 150 (mm)
- Upínání : M16
- Nový tvar ocelového nosiče snižuje tření a lépe odvádí prach.
- Pro suché vrtání zdiva a porothermových cihel.



STROJ	PRŮMĚR (mm)	PRACOVNÍ DÉLKA (mm)	SEGMENT VÝŠKA (mm)	BALENÍ	OBJEDNACÍ KÓD
	52	150	7	1	70184601792
	65	150	7	1	70184601793
	82	150	7	1	70184601794
	91	150	7	1	70184601874
	102	150	7	1	70184601795
	107	150	7	1	70184601796
	117	150	7	1	70184601797
	127	150	7	1	70184601798
	152	150	7	1	70184601799
	162	150	7	1	70184601800
	202	150	7	1	70184601875

Popisky: DIA = Průměr



PRO CB UNIVERSAL **++++**

- Pracovní délka 150 (mm)
- Upínání : 1/2"
- Vysoce výkonný nástroj
- Rychlejší vrtání než klasická řada CB Universal (dříve Arid 5)



STROJ	PRŮMĚR (mm)	PRACOVNÍ DÉLKA (mm)	SEGMENT VÝŠKA (mm)	BALENÍ	OBJEDNACÍ KÓD
	38	150	7	1	70184640160
	48	150	7	1	70184694047
	52	150	7	1	70184640161
	65	150	7	1	70184640162
	78	150	7	1	70184640163
	91	150	7	1	70184694048
	107	150	7	1	70184640164
	117	150	7	1	70184640165
	127	150	7	1	70184640166
	152	150	7	1	70184640167



CLASSIC CB UNIVERSAL **+++**

- Pracovní délka 150 (mm) (300mm pro průměr 28mm).
- Upínání : 1/2"
- Kónický tvar uchycení - pro zlepšení montáže
- Snížené vibrace, zvýšená bezpečnost a lepší komfort
- Snadná demontáž vyvrtaného materiálu
- Nejlepší poměr cena / výkon





STROJ	PRŮMĚR (mm)	PRACOVNÍ DÉLKA (mm)	SEGMENT VÝŠKA (mm)	BALENÍ	OBJEDNACÍ KÓD
	28	150	7	1	70184620351
	38	150	7	1	70184620352
	52	150	7	1	70184620353
	65	150	7	1	70184640268
	78	150	7	1	70184620354
	107	150	7	1	70184620355
	117	150	7	1	70184620356
	127	150	7	1	70184620357
	152	150	7	1	70184620358



CLASSIC DS

- Pracovní délka 60 (mm)
- Upínání : 1/2"
- Použití : středně tvrdé stavební materiály.
- Laserová svařované segmenty. Vhodné pro suché vrtání elektrických zásuvek a spínačů.
- Ekonomické řešení



STROJ	PRŮMĚR (mm)	PRACOVNÍ DÉLKA (mm)	SEGMENT VÝŠKA (mm)	BALENÍ	OBJEDNACÍ KÓD
	68	60	7	1	70184620422
	82	60	7	1	70184620423

TECHNICKÉ INFORMACE

RYCHLOST OTÁČEK NÁSTROJE

MAXIMÁLNÍ RYCHLOST OTÁČEK		
PRŮMĚR (mm)	MAX M/S	MAX RPM
100	80	15300
115	80	13300
125	80	12250
150	80	10200
180	80	8500
200	80	7650
230	80	6650
250	80	6100
300	100	6400
350	100	5500
400	100	4800
450	63	2700

NIKDY NEPŘEKRAČUJTE MAXIMÁLNÍ PROVOZNÍ RYCHLOSTI:

- Úhlové brusky do \varnothing 230mm: 80m/s
- Ruční stroje nad \varnothing > 230mm: 100m/s
- Jiné 63m/s

OSOBNÍ OCHRANA

Bezpečnostní ochranné brýle, chrániče sluchu, ochranné rukavice, masky proti prachu a v případě vážných podmínek, další ochrana obličeje, toto všechno je nutné používat při práci s diamantovými nástroji.



Ochrana dýchání



Pracovní rukavice



Ochrana očí



Ochrana sluchu



Čtěte instrukce



Nesmí se brousit



Suché řezání



Mokrě řezání

PŘEHLED MOŽNÝCH PROBLÉMŮ

DIAMANTOVÉ KOTOUČE NEŘEŽOU

Možnost	Segmenty jsou příliš tvrdé pro daný materiál
Řešení	Zkontrolujte zda je kotouč vhodný pro řazaný materiál
Možnost	Segmenty jsou zaleštěné
Řešení	Oživte diamantový kotouč v abrazivním matriálu (např. Pískovec)
Možnost	Nedostatečný výkon stroje
Řešení	Zkontrolujte napětí, výkon stroje a filtry

NADMĚRNÉ OPOTŘEBENÍ SEGMENTU

Možnost	Kotouč je pro tento materiál příliš měkký (například když se pro řezání abrazivního materiálu používá kotouč pro tvrdý materiál)
Řešení	Zkontrolujte zda je kotouč vhodný pro řazaný materiál

PRASKLINY V OCELOVÉM NOSIČI

Možnost	Segmenty jsou příliš tvrdé pro daný materiál
Řešení	Zkontrolujte zda je kotouč vhodný pro řazaný materiál
Možnost	Příliš velkým řezným tlakem, přetížením kotouče nebo deformací v řezu, může dojít k ohnutí nebo prasknutí ocelového nosiče
Řešení	Operátor musí nástrojem pronikat do materiálu stabilním, rovnoměrným tlakem a nesmí kroutit nebo tlačit kotouč do řezu

ZTRÁTA A PRASKLINY V SEGMENTU

Možnost	Segmenty jsou pro materiál obtížné. Výsledkem je, že diamantový kotouč skáče v řezu, což vede k trhlinám.
Řešení	Zkontrolujte zda je kotouč vhodný pro řazaný materiál

SPÁLENÍ SEGMENTU

Možnost	Nadměrný řezný tlak způsobuje přehřátí. To je snadno rozpoznatelné má modrou barvu v místě, kde jsou segmenty a ocelové tělo svařeny dohromady.
Řešení	Nechte diamantový kotouč pravidelně vychladnout otáčením kotouče mimo materiál
Možnost	Segmenty jsou příliš tvrdé pro daný materiál
Řešení	Zkontrolujte, zda je diamantový kotouč vhodný pro daný materiál. Alternativně použijte menší řezný tlak a nechte kotouč pracovat

PODŘEZÁVÁNÍ

Možnost	Tato situace je způsobena broušením kotouče velice abrazivními materiály v průběhu řezání = > tedy jev kdy se tělo kotouče opotřebovává rychleji než segment. Za tento druh opotřebení jsou většinou zodpovědné materiály s vysokým obsahem písku.
Řešení	Použijte vhodný diamantový nástroj s ochranou proti podbroušení

BEZPEČNOSTNÍ DOPORUČENÍ

ANO

Čtěte bezpečnostní instrukce
Brusivo skladujte v suchých, mrazuvzdorných podmínkách, aniž by došlo k výrazným změnám teplot
Zajistěte aby byl výrobek vhodný na daný materiál
Skladujte a přepravujte výrobky bezpečně aby jste nezpůsobili poškození
Při používání nástrojů periodicky kontrolujte jejich stav před spuštěním a po skončení (rovinnost, únavové trhlinky, podřezávání, poškození otvorů...)
Zkontrolujte na stroji, zda jsou používány správné příruby, zda jsou čisté, nenarušené a bez otřepů.
Ujistěte se, že pracovní prostředí je bezpečné a nehrozí rizika
Vždy používejte správný kryt kotouče a v případě strojů s řemenem i kvalitu a napnutí řemenů.
Ujistěte se, že řezaný materiál je pevně zafixovaný a nehrozí jeho pohyby.
Používejte vhodné osobní pracovní pomůcky
Pravidelně kontrolujte odvodové drážky kotoučů, aby nedošlo k jejich ucpávání.
Vždy používejte nástroje dle jejich směru otáčení (směrová šipka)
Zkontrolujte, aby všechny stroje ve kterých používáte nástroje, splňovaly požadavky současných evropských směrnic o strojních zařízeních.
Vždy pamatujte při používání nástrojů na možná rizika: <ul style="list-style-type: none"> • Při práci máte bezprostřední kontakt s nástrojem v provozní rychlosti ! • Možnost zranění nástrojem v případě jeho poškození ! • Při broušení a řezání kovových částic vznikají jiskry od kterých hrozí popaly ! • Vzniká hluk • Vznikají vibrace

NE

Neškolení lidé nesmějí používat řezné a brusné nástroje
Nepoužívejte poškozený výrobek
V případě že si nejste jisti použitím nástroje, nepoužívejte ho !
Používejte stroj, který není v dobrém funkčním stavu nebo v případě chybných součástí
Nepoužívejte nástroje které nemají shodný otvor s hřídelí nástroje
Nikdy nepřekračujte maximální provozní rychlost
Nikdy nepoužívejte kotouč u kterého došlo k tzv přehřátí (nedostatečné chlazení kotouče způsobí jeho pokřivení)
Nikdy nepoužívejte poškozené nebo špinavé příruby
Nikdy nedotahujte příruby strojů např. utahovacím klíčem
Nikdy nepoužívejte stroje bez krytu kotouče
Nikdy nepoužívejte kotouč který jeví známky vibrací. Stroj vypněte a kotouč vyměňte za nový.
Nikdy nepoužívejte kotouče, které nejsou vhodné pro daný typ stroje
Nikdy nespouštějte stroj jeli kotouč v materiálu
Nikdy nepoužívejte kotouč který není vhodný pro daný materiál
Nikdy nezastavujte kotouč o jiný materiál, nechte ho přirozeně samovolným způsobem zastavit
Nikdy nepřekračujte povolené otáčky - viz hodnota na nástrojích
Nepoužívejte nástroje kterým chybí segment nebo je nějak poškozený
Nepoužívejte nástroje určené na mokré použití na řezání za sucha
Nepoužívejte volné pracovní oděvy, kravaty a šperky



NORTON

SAINT-GOBAIN

DRÁTĚNÉ KARTÁČE A TVRDOKOVOVÉ FRÉZY

Drátěné kartáče	330
Tvrdokovové frézy	349
Úkosové nástroje	362
Ocelová vlna	367









ÚVOD

Norton nabízí kompletní řadu drátěných kartáčů pro širokou škálu povrchových aplikací. Řada zahrnuje, radiální, copové, hrncové, stopkové, štětcové, miskové, ruční na otvory atd. Dle dipozici jsou různé typy a síly drátu.

TYPY DRÁTŮ

KVALITNÍ OCELOVÝ DRÁT			NEREZOVÝ DRÁT			MOSAZNÝ DRÁT
ZVLNĚNÝ	ROVNÝ		ZVLNĚNÝ	ROVNÝ		ZVLNĚNÝ
						
odstraňování menších nečistot, jemnější kartáčování nízcelegovaných ocelí			Kartáčování a čištění chrom-niklové oceli, včetně nerezové oceli			Kartáčování a čištění mosazi, mědi a bronzu
NOSCW ocelový zvlněný drát	NOSKW ocelový copový drát	NOSSW ocelový rovný drát	STSCW nerezový zvlněný drát	STSKW nerezový copový drát	STSSW nerezový rovný drát	mosazný zvlněný drát

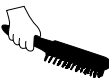
TVARY

KÓD	TYP VÝROBKU	STROJ	APLIKACE
WHB	radiální kartáče se zvlněným drátem		Standardně dodávány s určeným upínacím otvorem, který je možné uzpůsobit redukčním kroužkem. Kartáče s kratším drátem jsou více agresivní. Větší šířka kartáče vyžaduje vyšší výkon stroje
	radiální kartáče s copovým drátem kartáče se zvlněným drátem		Tento kartáč je vhodný k čištění svárů a kartáčování ostrých hran.
BEB	kónické kartáče		Speciálně navržen pro kartáčování těžko dostupných míst jako jsou hrany a rohy
CPB	zvlněný copový		Tento kartáč je navržen pro čištění, speciálně na větších plochách. Ideální na odstraňování rzi, oxidace, barev a prunerů.
	radiální kartáče s copovým drátem copový		Agresivní kartáč, vynikající pro těžké kartáčování a finišování na větších plochách. Velmi vhodný na odstraňování šupin, barev, rzi a koroze. Čištění delších i bodových svárů.
WHB/ENB	kartáče na stopce		Vhodný pro průmyslové použití, speciálně pro těžko dostupná místa. Všechny kartáče na stopce jsou dodávány se stopkou 6mm.
HCB/SPB	ruční kartáče		S dřevěnou rukojetí, dostupné v několika pracovních šířkách. Použití na úzkém profilu výrobků. Lehké odhroťování, čištění profilovaných povrchů
TUB	kartáče na otvory		S rukojetí nebo upínacím závitem. Pro odhroťování a čištění trubek



DRÁTĚNÉ KARTÁČE PRO ÚHLOVÉ BRUSKY

Drátěné kartáče jsou vynikajícím nástrojem pro odstraňování otřepů, odstranění barvy, koroze a znečištění z kovových povrchů. Při nižším přitlaku téměř nejiskří a snižují riziko spálení obrobku. Norton nabízí řadu typů a velikostí kartáčů pro velké ploché plochy i na malé, těsné prostory. Všechny poskytují jednotnou povrchovou úpravu a vynikající poměr cena / výkon.

PŘÍRUČKA PRO VÝBĚR KARTÁČE

PRO ÚHLOVÉ BRUSKY

PRŮMĚR (mm)	115	125	150	180	230
TYP KARTÁČE	ROZMĚR KARTÁČE (mm)				
Obvodové copové kartáče	100,115	125	150	178	-
Obvodové zvlněné kartáče	100,115	-	-	-	-
Hrncové copové	65	75	80	100	120
Hrncové zvlněné	60	75	80,100	100	125,150

PODLE POUŽITÍ

Vysoce doporučené ●

APLIKACE	PRŮMĚR DRÁTU (mm)				
	0,2	0,3	0,35	0,5	0,8
Zušlechťování				●	●
Čištění	●	●	●		
Odjehlování	●	●	●		
Srážení hran	●	●	●		
Odstraňování nátěrů	●	●	●	●	●
Čištění svarů	●	●	●	●	●

PODLE TYPU MATERIÁLU

Vysoce doporučené ●

DOSTUPNOST PRODUKTU:	OCEL	UHLÍKOVÁ OCEL	NEREZOVÁ OCEL	NEŽELEZNÉ MATERIÁLY	AL
Ocel	●	●			
Nerezová ocel			●	●	●

DRÁTĚNÉ KARTÁČE PRO ÚHLOVÉ BRUSKY

COPOVÉ DRÁTĚNÉ KARTÁČE



- Agresivní a rychle odstraní rzi, barvy, okují po svařování
- Vysoce výkonný při velkých otáčkách

- Tvar kartáče umožňuje snadný přístup k obtížně přístupným místům
- Díky agresivitě není určený na dokončovací práce a finišování

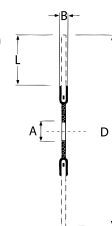

DxBxA L (mm)	POČET COPŮ	DOPORUČENÉ RPM	BALENÍ	OCEL	NEREZOVÁ OCEL
0,50 mm					
115x6x22,2 T22	36	6300 - 12500	1	63642581151	63642581639
125x6x22,2 T23	42	5500 - 11000	1	63642581157	63642581640
150x6x22,2 T28	56	4800 - 9500	1	63642581162*	63642581644*
165x6x22,2 T35	56	4400 - 8700	1	63642581167*	63642581645*
165x6x22,2 T35	76	4000 - 8000	1	63642581169	63642581646

* Výroba na zakázku

COPOVÉ DRÁTĚNÉ KARTÁČE



- Výkonný pro odhroťování, odstraňování otřepů, barvy a koroze a okují po svařování
- Tvar kartáče umožňuje snadný přístup k obtížně přístupným místům

- Vysoce výkonný při velkých otáčkách
- Díky agresivitě není určený na dokončovací práce a finišování

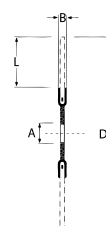

DxBxA L (mm)	DOPORUČENÉ RPM	BALENÍ	OCEL	NEREZOVÁ OCEL
0,35 mm				
100x11x22,2 T22	7500-12500	1	66254406185	-
115x11x22,2 T23	6300-12500	1	66254406180*	-
115x11xM14 T23	6300-12500	1	66254406173	-
125x13x22,2 T28	5500-11000	1	66254406178	-
125x13xM14 T28	5500-11000	1	66254406172	-
178x15x22,2 T35	4500-8500	1	66254406175*	-
0,50 mm				
100x11x22,2 T22	7500-12500	1	66254406170*	-
115x11x22,2 T23	6300-12500	1	66254406167	66254406153
115x11xM14 T23	6300-12500	1	66254406160	-
125x13x22,2 T28	5500-11000	1	66254406166	-
125x13xM14 T28	5500-11000	1	66254406158	66254410928*
178x15x22,2 T35	4500-8500	1	66254406163	-

* Výroba na zakázku

klíč rozměrů: D = průměr B = šířka A = upínací otvor (min) L = délka drátu

HRNCOVÉ KARTÁČE S COPOVÝM DRÁTEM **+++++**

- Agresivní kartač pro použití při vysokých rychlostech, odstraňování barvy, koroze, okují po svařování
- Hrncový tvar je ideální pro použití na velkých plochách, rychle odstraňuje, nečistoty rez, atd
- Kryt kartače poskytuje ochranu proti odletujícím nečistotám
- Kryt kartače je flexibilní a umožňuje použití na rovných i obtížně přístupných místech

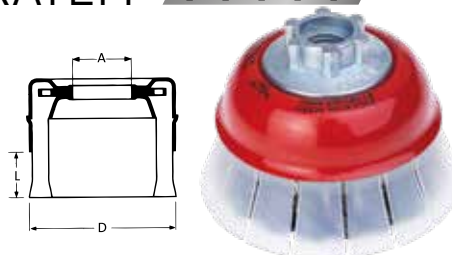

DxA L (mm)	PRŮMĚR BRUSKY (mm)	BALENÍ	OCEL	NEREZOVÁ OCEL
0,50 mm				
65xM14 T20	115 & 125	12	66261103046	66261103171



COPOVÉ HRNCOVÉ KARTÁČE **+++**

- Pro hrubé agresivní čištění, odstraňování rzi, barvy, čištění svárů.
- Tvar hrncového kartače s pevnou konstrukcí poskytuje extra čistící výkon na velkých plochách
- Tuhé pevné copy rychle a čistě provedou požadovanou práci jako je odstraňování rzi, barvy, okují po svařování
- Velmi dlouhá životnost



DxA L (mm)	PRŮMĚR BRUSKY (mm)	BALENÍ	OCEL	NEREZOVÁ OCEL
0,35 mm				
65xM10 T20	115	1	66254406107	-
65xM14 T20	115	1	66254406104	-
80xM14 T25	125	1	66254406102	-
100xM14 T25	150	1	66254406099	-
120xM14 T25	230	1	66254406097*	-
0,50 mm				
65xM14 T20	115	1	66254406095	66254406068
80xM14 T25	125	1	66254406094	66254406067
100xM14 T25	150	1	66254406088	66254406065
120xM14 T25	230	1	66254406084*	-
0,80 mm				
80xM14 T25	125	1	66254406082*	-
100xM14 T25	150	1	66254406076*	-
120xM14 T25	230	1	66254406070*	-

* Výroba na zakázku

DRÁTĚNÉ KARTÁČE PRO ÚHLOVÉ BRUSKY

HRNCOVÉ KARTÁČE SE ZVLNĚNÝM DRÁTEM **++++**

- Víceúčelový kartáč pro nejběžnější kartáčovací práce
- Rychle a kvalitně odstraňuje z velkých ploch rez, barvu a jiné nečistoty
- Plastový kryt poskytuje ochranu před odletující nečistotou
- Krytí drátů umožňuje vizuální kontrolu práce

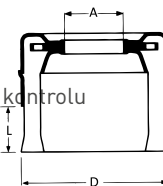

DxA L (mm)	PRŮMĚR BRUSKY (mm)	BALENÍ	OCEL	NEREZOVÁ OCEL
0,30 mm				
75xM14 T22	115 & 125	12	66261103049	66261103176

* Výroba na zakázku

HRNCOVÉ KARTÁČE SE ZVLNĚNÝM OCELOVÝM DRÁTEM **+++**

- Vhodný na čištění lehce zkorodovaného povrchu, barvy a podobného znečištění
- Díky hrncovému tvaru rychle vyčistí i velké plochy
- Volba slabšího drátu pro lehčí operace, silnější drát lze použít na velmi znečištěné povrchy
- Velmi dlouhá životnost

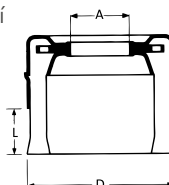

DxBxA L (mm)	PRŮMĚR BRUSKY (mm)	BALENÍ	OCEL	NEREZOVÁ OCEL
0,20 mm				
60xM14 T16	115	1	66254406062	-
75xM14 T20	125	1	66254406059	-
0,30 mm				
60xM14 T16	115	1	66254406058	66254406037
75xM14 T20	125	1	66254406055	-
80xM14 T25	125	1	66254406054	66254404868
100xM14 T30	150	1	66254406053	-
125xM14 T35	230	1	66254406050	-
150xM14 T55	230	1	66254406049	-

KÓNICKÉ KARTÁČE S COPOVÝM DRÁTEM **++++**

- Šikmý tvar je speciálně navržen pro těžko přístupné oblasti včetně okrajů a rohů
- Kryt kartáče nabízí ochranu proti odletujícím nečistotám
- Kryt kartáče je ohebný, takže kartáč lze používat na plochých, otevřených plochách i na těžko přístupných místech.
- Dlouhá životnost

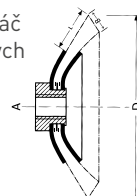

DxA L (mm)	PRŮMĚR BRUSKY (mm)	BALENÍ	OCEL	NEREZOVÁ OCEL
0,50 mm				
100xM14 T22	115	12	66261103055	66261103179

klíč rozměrů: D = průměr B = šířka A = upínací otvor (min) L = délka drátu

KÓNICKÉ KARTÁČE S COPOVÝM DRÁTEM



- Šikmý tvar je speciálně navržen pro těžko přístupné oblasti včetně okrajů a rohů
- Pro agresivní odstraňování koroze, barvy a základního nátěru

- Tuhé pevné copy rychle a čistě provedou požadovanu práci jako je odsraňování rzi, barvy, okují po svařování
- Dlouhá životnost

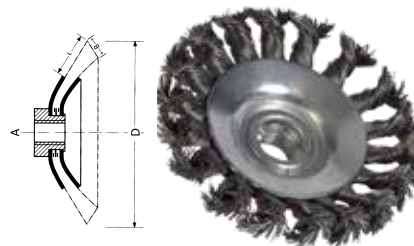

DxBxA L (mm)	PRŮMĚR BRUSKY (mm)	BALENÍ	OCEL	NEREZOVÁ OCEL
0,50 mm				
100x13xM14 T20	115	1	66254406149	66254406146
115x15xM14 T27,5	125	1	66254406147	66254406144

KÓNICKÉ KARTÁČE SE ZVLNĚNÝM DRÁTEM



- Šikmý tvar je speciálně navržen pro těžko přístupné oblasti včetně okrajů a rohů
- Pro odstraňování koroze, barvy a základního nátěru

- Kryt kartáče nabízí ochranu proti odletujícím nečistotám
- Dlouhá životnost



DxA L (mm)	PRŮMĚR BRUSKY (mm)	BALENÍ	OCEL	NEREZOVÁ OCEL
0,30 mm				
100xM14 T24	115	12	66261103056	66261103180

KÓNICKÉ KARTÁČE SE ZVLNĚNÝM DRÁTEM



- Šikmý tvar je speciálně navržen pro těžko přístupné oblasti včetně okrajů a rohů
- Pro odstraňování koroze, barvy a základního nátěru

- Silný průměr drátu poskytuje agresivnější čištění
- Dlouhá životnost

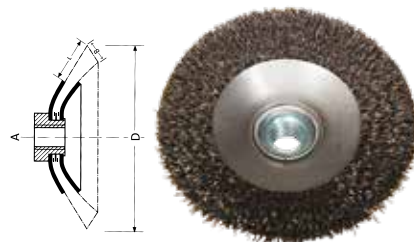

DxBxA L (mm)	PRŮMĚR BRUSKY (mm)	BALENÍ	OCEL
0,50 mm			
100x13xM14 T20	115	1	66254406142
115x15xM14 T27,5	125	1	66254406109*

* Výroba na zakázku





DRÁTĚNÉ KARTÁČE DO VRTAČEK

Drátěné kartáče do vrtaček jsou vynikajícím nástrojem pro odstraňování otřepů, odstranění barvy, koroze a znečištění z kovových povrchů. Jsou vhodné pro malé a těžko přístupná místa jako vnitřní průměry trubek, otvory atd. Při nižším tlaku téměř nejiskří a snižují riziko spálení obrobku. Norton nabízí řadu průměrů a všechny poskytují jednotnou povrchovou úpravu a vynikající poměr cena / výkon.

PŘÍRUČKA PRO VÝBĚR KARTÁČE

PODLE POUŽITÍ

Vysoce doporučené ●

APLIKACE	PRŮMĚR DRÁTU (mm)			
	0,2	0,3	0,35	0,5
Zušlechťování			●	●
Čištění	●	●	●	
Odjehlování	●	●	●	●
Srážení hran	●	●	●	
Odstraňování nátěrů		●	●	●
Čištění svarů	●	●	●	

PODLE TYPU MATERIÁLU

Vysoce doporučené ●

DOSTUPNOST PRODUKTU:	MATERIÁL						
	OCEL	UHLÍKOVÁ OCEL	NEREZOVÁ OCEL	NEŽELEZNÉ MATERIÁLY	AL	MĚKKÉ DŘEVO	TVRDÉ DŘEVO
Ocel	●	●				●	●
Nerezová ocel			●	●	●		
Mosazný drát				●		●	

COPOVÉ DRÁTĚNÉ KARTÁČE NA STOPCE

- Vhodné na těžší odstraňování rzi, zbytky barev a podobného znečištění
- Díky copovému provedení drátu jsou tyto kartáče velmi agresivní

- Vysoký počet velmi kvalitních copů umožňuje použití i při velmi vysokém přítlaku
- 6 mm stopka se hodí pro většinu značek vrtaček

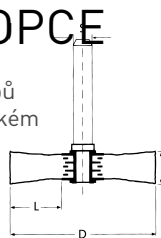

DxB L (mm)	STOBALENIA	BALENÍ	OCEL
0,35 mm			
70x15 T15	6	12	66254405406
0,50 mm			
70x15 T15	6	12	66254405407

DRÁTĚNÉ KARTÁČE NA STOPCE SE ZVLNĚNÝM DRÁTEM

- Vhodné na lehčí odstraňování rzi, zbytky barev a podobného znečištění
- Zvlněný drát vhodný pro lehčí kartáčování

- Silný průměr drátu zajišťuje agresivnější čištění, u méně agresivních aplikací zvolte tenčí drát
- 6 Mm stopka se hodí pro většinu značek vrtaček

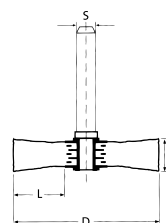

DxB L (mm)	STO-BALENIA	BALENÍ	OCEL	NEREZOVÁ OCEL	MOSAZ
0,20 mm					
20x4 T3	6	10	66254404872	-	-
20x9 T3	6	10	66254404903	-	-
30x6 T6,5	6	10	66254404875	-	-
30x9 T6,5	6	10	66254404876	66254404909	66254405400*
40x9 T9	6	10	66254404879	66254404910	66254405401*
40x13,5 T12,5	6	10	66254404904	66254404912*	-
50x10 T12,5	6	10	66254404880	66254404915	-
50x15 T12,5	6	10	66254404881	66254405238	66254405397
60x10 17,5	6	10	66254404884	66254405269	-
60x15 17,5	6	10	66254404885	66254405270	66254405402*
70x10 T19	6	10	66254404886	66254405271	-
70x15 T19	6	10	66254404887	66254405390*	66254405403*
80x10 T19	6	10	66254404889	-	-
80x20 T19	6	10	66254404905	66254405392*	66254405405
0,30 mm					
50x10 T12,5	6	10	66254404891	-	-
50x15 T12,5	6	10	66254404893	-	-
60x10 17,5	6	10	66254404894*	66254405393	-
60x15 17,5	6	10	66254404897	66254405394*	-
60x20 T17,5	6	10	66254411025*	-	-
70x10 T19	6	10	66254404899	66254405395	-
70x15 T19	6	10	66254404900	66254405396	-
80x20 T19	6	10	66254404907*	66254405398	-

klíč rozměrů: D = průměr B = šířka A = upínací otvor (min) L = délka drátu

* Výroba na zakázku

ŠTĚTCOVÉ DRÁTĚNÉ KARTÁČE S COPOVÁM DRÁTEM **+++**

- Tvar konce kartáče je ideální pro těžké čištění a odstraňování znečištěných míst, jako jsou trubky a vnitřní průměry
- Copové provedení je agresivnější a rychlejší při čištění otvorů
- Pro použití na ocel, a agresivnější operace zvolte větší průměr drátu, pro lehčí práci zvolte menší průměr
- 6 Mm stopka se hodí pro většinu značek vrtaček

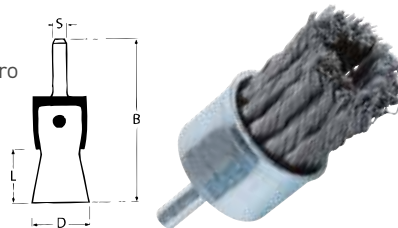

DxB L (mm)	STOBALENÍA	BALENÍ	OCEL	NEREZOVÁ OCEL
0,25 mm				
19x68 T28	6	12	-	66254405424*
22x68 T28	6	12	-	66254405425
0,35 mm				
19x68 T28	6	12	66254405421	-
22x68 T28	6	12	66254405422*	-
0,50 mm				
28x68 T28	6	12	66254405423	-

* Výroba na zakázku

ŠTĚTCOVÉ DRÁTĚNÉ KARTÁČE SE ZVLNĚNÝM DRÁTEM **+++**

- Tvar konce kartáče je ideální pro lehké čištění a odstraňování znečištěných míst, jako jsou trubky a vnitřní průměry
- Zvlněný drát je vhodný na lehké nenáročné kartáčování
- Pro použití na ocel a agresivnější operace zvolte větší průměr drátu, pro lehčí práci zvolte menší průměr
- 6 Mm stopka se hodí pro většinu značek vrtaček

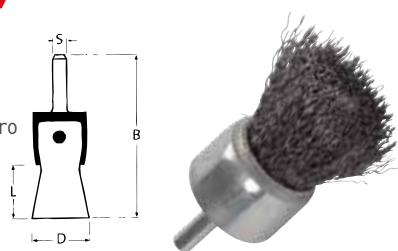

DxBxL (mm)	STOBALENÍA	BALENÍ	OCEL	NEREZOVÁ OCEL
0,20 mm				
12x60 T20	6	12	66254405408	-
17x65 T22	6	12	66254405409	-
0,30 mm				
12x60 T20	6	12	66254405410	66254405414
17x65 T22	6	12	66254405411	66254405415
24x68 T25	6	12	66254405412	66254405418*
30x68 T26	6	12	66254405413	66254405419

klíč rozměrů: D = průměr B = šířka A = upínací otvor (min) L = délka drátu

* Výroba na zakázku





DRÁTĚNÉ KARTÁČE PRO STOJANOVÉ BRUSKY

kartáče pro stojanové brusky jsou určeny na odhroťování, odstraňování rzi, barev a jiného znečištění, zajišťují čistý sjednocený povrch a výborný poměr výkon/cena.

PŘÍRUČKA PRO VÝBĚR KARTÁČE

PODLE POUŽITÍ

Vysoce doporučené ●

APLIKACE	PRŮMĚR DRÁTU (mm)		
	0,2	0,3	0,5
Zušlechťování			●
Příprava povrchu	●	●	
Odjehlování	●	●	
Srážení hran	●	●	
Odstraňování nátěrů	●	●	●
Čištění svarů	●	●	●

PODLE TYPU MATERIÁLU

Vysoce doporučené ●

DOSTUPNOST PRODUKTU:	MATERIÁL						
	OCEL	UHĹÍKOVÁ OCEL	NEREZOVÁ OCEL	NEŽELEZNÉ MATERIÁLY	AL	MĚKKÉ DŘEVO	TVRDÉ DŘEVO
Ocel	●	●				●	●
Nerezová ocel			●	●	●		
Mosazný drát				●		●	

DRÁTĚNÉ KARTÁČE SE ZVLNĚNÝM DRÁTEM



- Tyto kartáče jsou ideální pro odstraňování koroze, tvrzených barev a tvrdých lepidel
- Zvlněný drát odstraňuje lehkou rez, barvu a základní nátěr

- Pro agresivnější použití zvolte silnější drát, pro jemnější operace zvolte slabší drát
- Při kartáčování velkých ploch lze na stroj upnout více kartáčů vedle sebe

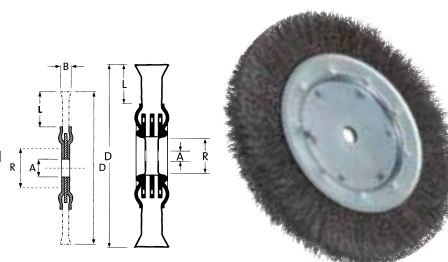

DxBxAxR L (mm)	BALENÍ	OCEL	NEREZOVÁ OCEL	MOSAZ
0,20 mm				
100x20x20x30 T24	1	66254406450	-	-
125x24x20x30 T36	1	66254406409	-	-
150x18x32x50,8 T27	1	-	66254406211*	-
150x29x32x50,8 T27	1	66254406407	-	66254414433*
180x22x32x50,8 T42	1	66254406403*	-	-
200x26x32x80 T40	1	66254406401	-	-
0,30 mm				
80x15x20x20 T20	1	66254406399	-	-
100x11x12x20 T22	1	66254406455*	-	-
100x20x20x30 T24	1	66254406284	-	-
100x28x20x30 T24	1	66254406283*	-	-
125x11x12x20 T34	1	66254406454	-	-
125x24x20x30 T36	1	66254406282	66254406208*	-
150x13x12x32 T37	1	66254406453*	-	-
150x18x32x50,8 T27	1	66254406265	66254406206	-
150x29x32 50,8 T27	1	66254406264	66254406203	-
180x13x12x50,8 T33	1	66254406452*	-	-
180x22x32x50,8 T42	1	66254406263	66254406199*	-
180x28x32x50,8 T42	1	66254406259	66254406196	-
200x13x12x50,8 T43	1	66254406451	-	-
200x26x32x80 T40	1	66254406255	66254406187	-
200x36x32x80 T40	1	66254406243	-	-
250x32x50,8x100 T50	1	66254406241	-	-
300x32x50,8x100 T60	1	66254406240*	-	-
0,50 mm				
150x29x32x50,8 T27	1	66254406239*	-	-
180x28x32x50,8 T42	1	66254406237*	-	-
200x26x32x80 T40	1	66254406216	-	-
250x38x50,8x100 T50	1	66254406214	-	-

klíč rozměrů: D = průměr B = šířka A = upínací otvor (min) L = délka drátu

* Výroba na zakázku



KARTÁČE PRO RUČNÍ POUŽITÍ

Jednoduché operace kartáčování lze provést ručně pomocí ručních kartáčů Norton. Pro různé aplikace je k dispozici řada typů kartáčů, určených na čištění odstraňování a barvy apod.

PŘÍRUČKA PRO VÝBĚR KARTÁČE

PODLE POUŽITÍ

Vysoce doporučené ●

TYPY DRÁTU

APLIKACE	MOSAZ	ZVLNĚNÝ	ROVNÝ	NYLON/PVC
Odstraňování nátěrů		●		
čištění svarů		●		
Čištění, odstranění prachu			●	●
Leštění	●			●

PODLE TYPU MATERIÁLU

Vysoce doporučené ●

DOSTUPNOST PRODUKTU:	OCEL	UHLÍKOVÁ OCEL	NEREZOVÁ OCEL	NEŽELEZNÉ MATERIÁLY	AL	MĚKKÉ DŘEVO	TVRDÉ DŘEVO
ocel	●	●				●	●
nerezová ocel			●	●	●		
mosazný drát				●		●	

RUČNÍ KARTÁČE

- Základní ruční kartáč pro jednoduché práce
- Pohodlná plastová rukojeť
- Pro agresivnější použití zvolte silnější drát, pro jemnější operace zvolte slabší drát

L1xL2xL (mm)	POČET ŘAD	BALENÍ	OBJEDNACÍ ČÍSLO
DŘEVĚNÁ RUKOJEŤ, ROVNÝ OCELOVÝ DRÁT SÍLA 0,3mm			
290x140x25	1R	12	66254405431
290x140x25	2R	12	66254405432
290x140x25	3R	12	66254405434
290x140x25	4R	12	66254405435
290x140x25	5R	12	66254405437
290x140x25	6R	12	66254405439*
DŘEVĚNÁ RUKOJEŤ, ROVNÝ NEREZOVÝ DRÁT SÍLA 0,3mm			
290x140x25	2R	12	66254405443*
290x140x25	3R	12	66254405444*
290x140x25	4R	12	66254405447
290x140x25	5R	12	66254405449*
DŘEVĚNÁ RUKOJEŤ, ZVLNĚNÝ NEREZOVÝ DRÁT SÍLA 0,3mm			
290x140x25	2R	12	66254405457
290x140x25	3R	12	66254405460*
290x140x25	4R	12	66254405461
290x140x25	5R	12	66254405462*
DŘEVĚNÁ RUKOJEŤ, ZVLNĚNÝ MOSAZNÝ DRÁT SÍLA 0,3mm			
290x140x25	2R	12	66254405463*
290x140x25	3R	12	66254405465*
290x140x25	4R	12	66254405466
290x140x25	5R	12	66254405467
290x140x25	6R	12	66254405468
PLASTOVÁ RUKOJEŤ ROVNÝ OCELOVÝ DRÁT SÍLA 0,3mm			
265x140x25	1R	12	66254405470
PLASTOVÁ RUKOJEŤ ROVNÝ NEREZOVÝ DRÁT SÍLA 0,3mm			
265x140x25	1R	12	66254405471
PLASTOVÁ RUKOJEŤ ZVLNĚNÝ MOSAZNÝ DRÁT SÍLA 0,3mm			
265x140x25	1R	12	66254405473

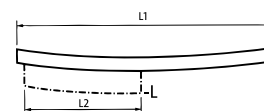

klíč rozměrů: D = průměr B= šířka A= upínací otvor [min] L= délka drátu

* Výroba na zakázku

SPECIÁLNÍ RUČNÍ KARTÁČE

KARTÁČE NA ZAPALOVACÍ SVÍČKY

L1xL2xL (mm)	DRÁT	ŘADY	BALENÍ	OBJEDNACÍ ČÍSLO
SPB				
200x18x45	0,20	3x6R	24	66254405474
195x26x50	0,20	5x8R	24	66254405478



PLATNĚŘSKÝ KARTÁČ

L1xL2xL (mm)	BALENÍ	OBJEDNACÍ ČÍSLO
SPB		
235x25x100	24	66254405479*
235x40x115	24	66254405480*



* Výroba na zakázku

KARTÁČ NA FITINKY VNITŘNÍ

L1xL2xL (mm)	DRÁT	BALENÍ QTY	OBJEDNACÍ ČÍSLO
SPB			
13x25x160	0,20	12	66254405481*
16x25x160	0,20	12	66254405483*
23x32x160	0,20	12	66254405484*



* Výroba na zakázku

KARTÁČ NA FITINKY VENKOVNÍ

D (mm)	DRÁT	BALENÍ QTY	OBJEDNACÍ ČÍSLO
SPB			
12	0,20	12	66254405485*
16	0,20	12	66254405486*
23	0,20	12	66254405487*

* Výroba na zakázku

OCELOVÉ KOŠTĚ VELKÉ

BxDxL (mm)	ROW	BALENÍ QTY	OBJEDNACÍ ČÍSLO
SPB			
300x60xT75	6x20	1	66254405744



OCELOVÉ KOŠTĚ MALÉ

BxDxL (mm)	ROW	BALENÍ QTY	OBJEDNACÍ ČÍSLO
SPB			
210x60xT30	6x17	1	66254405745



RUČNÍ KARTÁČE NA OTVORY

- Ruční kartáče na čištění vnitřních průměrů trubek a otvorů
- Flexibilní kovová rukojeť vhodná na čištění rohů a záhybů
- Pro agresivnější použití zvolte silnější drát, pro jemnější operace zvolte slabší drát

DxLxL1 (mm)	BALENÍ	OBJEDNACÍ ČÍSLO
OCELOVÝ ZVLNĚNÝ DRÁT SÍLA 0,1mm		
6x100x300	20	66254405662*
8x100x300	20	66254405696*
10x100x300	20	66254405706
12x100x300	20	66254405704
15x100x300	20	66254405712
18x100x300	20	66254405713
OCELOVÝ ZVLNĚNÝ DRÁT SÍLA 0,2mm		
20x100x300	20	66254405715
25x100x300	20	66254405717
NEREZOVÝ ZVLNĚNÝ DRÁT SÍLA 0,1mm		
12x100x300	20	66254405720*
15x100x300	20	66254405722*
MOSAZNÝ ZVLNĚNÝ DRÁT SÍLA 0,1mm		
6x100x300	20	66254405723
8x100x300	20	66254405724*
10x100x300	20	66254405725
12x100x300	20	66254405726*
15x100x300	20	66254405727*
18x100x300	20	66254405728*
MOSAZNÝ ZVLNĚNÝ DRÁT SÍLA 0,15mm		
20x100x300	20	66254405730*
25x100x300	20	66254405731*
NYLONOVÉ VLÁKNO SÍLA 0,1mm		
6x100x300	20	66254405732
8x100x300	20	66254405733*
10x100x300	20	66254405734*
12x100x300	20	66254405735*
15x100x300	20	66254405737
NYLONOVÉ VLÁKNO SÍLA 0,15mm		
18x100x300	20	66254405739*
20x100x300	20	66254405740*
25x100x300	20	66254405742*

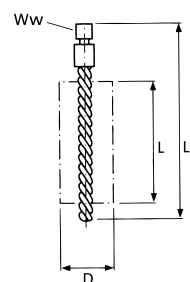

* Výroba na zakázku



KARTÁČE NA OTVORY S UPÍNÁNÍM NA ZÁVIT



DxLxL1 (mm)	ZÁVIT	BALENÍ	OBJEDNACÍ ČÍSLO
OCELOVÝ ZVLNĚNÝ DRÁT SÍLA 0,2mm			
10x80x115	M6	10	66254405504*
12x80x115	M6	10	66254405506*
16x80x115	6	10	66254405500*
16x80x115	M6	10	66254405507*
18x80x115	6	10	66254405502
20x80x115	M6	10	66254405628*
20x100x160	1/2"BSW	10	66254405629
25x80x115	6	10	66254405503
25x100x160	1/2"BSW	5	66254405631
OCELOVÝ ZVLNĚNÝ DRÁT SÍLA 0,3mm			
30x100x160	1/2"BSW	5	66254405632*
32x100x160	1/2"BSW	5	66254405634
38x100x160	1/2"BSW	5	66254405637*
44x100x160	1/2"BSW	5	66254405641*

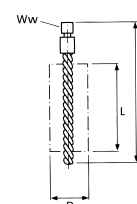

* Výroba na zakázku

KARTÁČE NA PRODLOUŽENÉ STOPCE NA ČISTĚNÍ HLUBOKÝCH OTVORŮ

D (mm)	STOPKA / ZÁVIT	PRŮMĚR DRÁTU (mm)	BALENÍ	OBJEDNACÍ ČÍSLO
DOU				
1000	6x17	-	1	66254405629*
1000	1/2"BSW	-	1	66254405692

klíč rozměrů: D = průměr B= šířka A= upínací otvor (min) L= délka drátu

* Výroba na zakázku



PRACOVNÍ RYCHLOSTI





Obvodová rychlost je důležitý faktor pro dosažení optimálního výkonu kartáče. Následující tabulka Vám pomůže určit příslušnou obvodovou rychlost.

RPM	PRŮMĚR KARTÁČE (mm)											
	20	40	50	80	100	125	150	180	200	250	300	350
min ⁻¹	-	-	-	-	-	-	-	-	-	-	-	-
800	-	-	-	3,35	4,19	5,23	6,28	7,53	8,37	10,47	12,56	14,75
900	-	-	2,35	3,77	4,71	5,88	7,06	8,48	9,41	11,77	14,12	16,47
1150	-	-	3,01	4,81	6,01	7,52	9,02	10,83	12,03	15,04	18,04	21,04
1200	1,26	2,51	3,14	5,02	6,28	7,85	9,41	11,3	12,55	15,69	18,83	21,97
1400	1,46	2,93	3,66	5,86	7,32	9,15	10,98	13,18	14,64	18,31	21,97	25,63
1500	1,57	3,14	3,92	6,28	7,85	9,81	11,77	14,13	15,69	19,61	23,54	27,46
1800	1,88	3,77	4,71	7,54	9,41	11,77	14,12	16,95	18,83	23,54	28,24	32,95
2000	2,09	4,19	5,23	8,37	10,26	13,08	15,69	18,84	20,92	26,15	31,38	36,61
2500	2,62	5,23	6,54	10,47	13,08	16,35	19,61	23,55	26,15	32,67	39,23	45,76
2800	2,93	5,86	7,32	11,72	14,64	18,31	21,97	26,37	29,29	36,61	43,93	51,25
3000	3,14	6,28	7,85	12,56	15,69	19,62	23,54	28,26	31,38	39,23	47,07	54,92
3200	3,35	6,7	8,37	13,4	16,74	20,92	25,1	30,14	33,47	41,84	50,21	58,58
3500	3,66	7,33	9,15	14,65	18,31	22,89	27,46	32,97	36,61	45,76	54,92	64,07
4000	4,19	8,37	10,46	16,75	20,92	26,16	31,38	37,68	41,84	52,33	62,76	73,22
4500	4,7	9,42	11,77	18,84	23,54	29,43	35,3	42,4	47,07	58,84	70,61	82,43
5000	5,23	10,47	13,08	20,93	26,15	32,7	39,23	47,1	52,33	65,38	78,5	-
5400	5,65	11,3	14,12	22,94	28,24	35,31	42,36	50,67	56,48	70,61	84,78	-
6000	6,28	12,56	15,69	25,12	31,38	39,24	47,07	56,52	62,76	78,5	-	-
7000	7,33	14,66	18,31	29,31	36,61	45,78	54,92	65,94	73,22	91,58	-	-
8000	8,37	16,75	20,92	33,94	41,48	52,32	62,76	75,36	83,73	-	-	-
9000	9,42	18,84	23,54	37,68	47,07	58,86	70,61	84,78	94,2	-	-	-
10000	10,47	20,93	26,17	41,86	52,33	65,4	78,5	94,2	-	-	-	-
12500	13,08	26,17	32,71	52,33	65,42	81,75	98,13	-	-	-	-	-
15000	15,7	31,4	39,25	62,8	-	-	-	-	-	-	-	-
17500	18,32	36,63	45,79	73,26	-	-	-	-	-	-	-	-
20000	20,93	41,87	52,33	83,73	-	-	-	-	-	-	-	-
22500	23,55	47,1	58,88	94,2	-	-	-	-	-	-	-	-
25000	26,17	52,33	65,42	104,66	-	-	-	-	-	-	-	-

JAK ČÍST TUTO TABULKU?

Zvolte průměr kartáče a pak se přesuňte dolů, dokud nenajdete požadovanou rychlosti v m / s. Na levé straně tabulky jsou pak uvedené hodnoty pro otáčky za minutu. Zkontrolujte na stránce 466 maximální provozní rychlost podle typu kartáče.

MAXIMÁLNÍ OBVODOVÁ RYCHLOST

TYP STROJE	PRŮMĚR (mm)	MAX RPM	TYP STROJE	PRŮMĚR (mm)	MAX RPM
 RADIÁLNÍ KARTÁČ	80	10000	 KÓNICKÉ KARTÁČE	100	11000
	100	8000		100/115	11000
	125	6000		115	10000
	150	6000	 COPOVÉ RADIÁLNÍ KARTÁČE	100	11000
	180	6000		115	11000
	200	4500		125	10000
	250	3600		150/180	8500
	250 - 1 řada	3500		200	6500
300	3000	20	20000		
 HRNCOVÝ KARTÁČ	60/65/75	11000	 KARTÁČE NA STOPCE	30	20000
	60/65/75	11000		40	18000
	60/65/75	10000		50	15000
	75	9300		60	15000
	80/100	8500		70	15000
	125/150	6500		80	12000

Maximální otáčky za minutu je bezpečnostní hodnota, která neznamená doporučené pracovní otáčky. Optimální pracovní otáčky jsou dány druhem aplikace. Ve většině případů se nižší pracovní rychlost ukáže jako účinnější a dosahuje lepších výsledků. Všeobecně je doporučována následující pracovní rychlost dle typu materiálu:

APLIKACE	ZVLNĚNÝ DRÁT	COPOVÝ DRÁT
Ocel	30m/s	35-40m/s
Neželezné kovy	18-20m/s	-
Plasty	15m/s	-

PŘÍTLAK

- Typy pro práci s drátěnými kartáči. Používejte pouze malý přítlak aby byly pouze konce drátů v kontaktu s materiálem
- Při velkém přítlaku dochází k přetížení drátu mající za následek skluz drátů. Při dlouhodobém přetížení dochází k únavě materiálu a tím zkrácení životnosti kartáče
- Při práci používejte ke kontaktu s materiálem co nejvíce čelo kartáče. Kartáčování obrobku stranou, nebo hranou nástroje má za následek lámání drátu a tím nižší životnost
- Pravidelné otáčení rotace kartáče vede ke zvýšení životnosti. Toto má za následek ostření konců drátů, které pak zajišťuje rychlejší obrušování materiálu

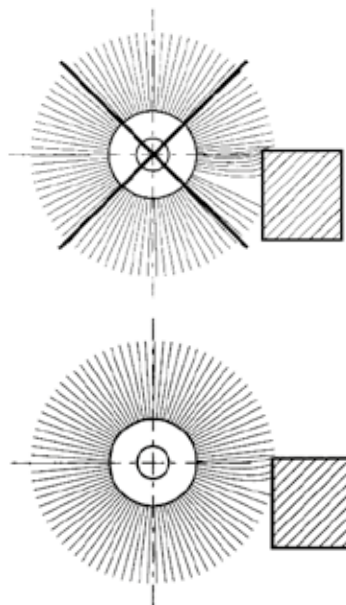

PRŮMĚR DRÁTU

- Používejte nejmenší průměr drátu který je vhodný pro danou operaci.
- Slabší drát bude pracovat lépe a déle než silnější

ŘEŠENÍ PROBLÉMŮ

Proces kartáčování ovlivňuje řada faktorů. Následující tabulka může napomoci k odstranění problému, pokud vybraný kartáč nedosahuje očekávaného výsledku. Pro další informace prosím kontaktujte technické oddělení.

PROBLÉM	DOPORUČENÍ
Kartáč je příliš agresivní	Zvyšte délku drátu
	Snižte průměr drátu
	Snižte pracovní rychlost
Kartáč není dostatečně agresivní	Snižte délku drátu
	Zvyšte průměr drátu
	Snižte pracovní rychlost
Kartáčování dokonale neodstraní rez, povlak	Snižte délku drátu
	Zvyšte průměr drátu
	Zvyšte délku drátu
Příliš hrubý výsledný povrch	Snižte průměr drátu
	Zvyšte pracovní rychlost
	Zvolte nylonový kartáč
	Snižte délku drátu
Příliš jemný výsledný povrch	Zvyšte délku drátu
	Snižte průměr drátu
Kartáčování není stejnoměrné	Snižte přítlak
	Pokud možno, přejděte na automatizaci operace
	Snižte přítlak
Nadměrné lámání drátu	Snižte průměr drátu
	Snižte pracovní rychlost
	Snižte průměr drátu
Příliš nízká životnost kartáče	Zvolte větší průměr kartáče
	Snižte přítlak

BEZPEČNOST A SKLADOVÁNÍ

Bezpečnostní ochranné brýle nebo celoobličejové ochranné štíty musí nosit všichni operátoři a ostatní v bezprostřední blízkosti provozu kartáčů.

- Neodstraňujte žádné kryty ze strojů
- Dodržujte všechna rychlostní omezení uvedená na kartáčích
- používejte vhodné ochranné pomůcky, pracovní oděv, brýle nebo celoobličejový štít
- Po vyjmutí z originálního balení by měly být kartáče pečlivě zkontrolovány. Nepoužívejte zrezivělé, nebo poškozené kartáče
- Skladujte kartáče v originálním balení. Kartáče by neměly přicházet do styku s nadměrným teplem, vysokou vlhkostí, kyselinami, výpary, nebo kapalinami které mohou mít za následek zhoršení kvality vláken a tím předčasnou selhání drátu. Rovněž zkontrolujte případnou deformaci těla kartáče která by mohla způsobovat nevyváženost a nadměrné vibrace
- Zkontrolujte maximální otáčky na hřídeli. Nepracujte s kartáčem, pokud jsou otáčky na hřídeli vyšší než maximální otáčky pro které je kartáč konstruován. Délka hřídele musí být dostatečná aby umožnila plné dotažení upínací matice
- Před zapnutím stroje roztočte kartáč naprázdno bez zatížení pro ujištění že je kartáč správně dotažen na hřídel a volně se otáčí



TVRDOKOVOV FRÉZY

Nejmodernější typy "Inox" & "Ocel" tvrdokovové frézy přináší další inovaci v nabídce Norton. Unikátně navržená geometrie perfektně vyhovuje rostoucím nárokům pro opracování nerez, oceli, litiny a kompozitů a zaručuje rychlý úběr materiálu, dlouhou životnost a efektivitu.

Tato rozšířená řada tvrdokovových fréz zahrnuje různé varianty zubů a tvarů, které při správném výběru dosahují optimálních výsledků při přípravě a odbrušování svárů, tvarování úkosů, odhrotování apod. Oblasti použití najdeme v automobilovém průmyslu, slévárnách, leteckém průmyslu i výrobě lodí.

Tvrdokovové frézy mohou být použity jak v ručních nástrojích, tak i ve stacionárních CNC strojích. Každá fréza je samostatně zabalena v plastovém boxu.

POROZUMĚNÍ PRODUKTU

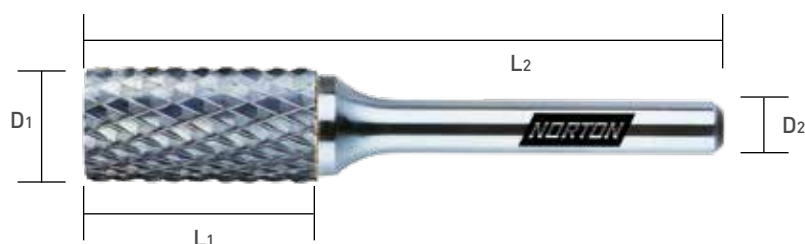

ROZMĚRY & POPIS FRÉZ

A		16,0	x	25,0	6	x	65	DTECH
TVAR	PRŮMĚR PRÁCOVNÍ ČÁSTI	x	DĚLKA PRÁCOVNÍ ČÁSTI	PRŮMĚR STOPKY	x	CELKOVÁ DĚLKA	TYP OZUBENÍ	
	D ₁		L ₁	D ₂		L ₂		

TYPY OZUBENÍ

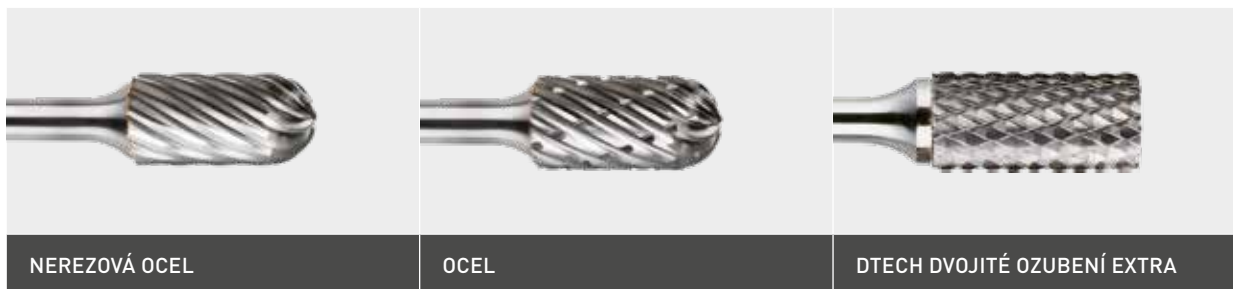

NEREZOVÁ OCEL
nová geometrie ozubení zaručuje velmi rychlý a vysoký úběr na nerezové oceli, materiálech na bázi feritů, austenitických a martenzitických ocelí.

OCEL
Speciálně navržená geometrie ozubení, která odpovídá rostoucí poptávce na trhu pro aplikace z oceli a lité oceli.

DTECH DVOJITÉ OZUBENÍ EXTRA
Lepší úběr materiálu. Pevnější typ zubů (snížený klínový úhel ozubení). Delší životnost. Snížená lámavost třísek.



D DVOJITÉ OZUBENÍ
Universální ozubení, rychlý úběr materiálu, hladký povrch, zrnité třísky.

ALU OZUBENÍ NA HLINÍK
Pro odhroťování hliníku a hliníkových slitin a plastů. Velký odstup břitů. Snadný odvod třísek.

SPEIÁLŇÍ OZUBENÍ NA KARBON A SKLOLÁMINÁT
Ozubení určené pro materiály vyztužené karbonovými nebo skleněnými vlákny. Nejlepší pro opracování a tvarování kompozitu.

PŘÍRUČKA PRO VÝBĚR FRÉZY

Vysoce doporučeno ●
doporučeno ○

	NEREZ	OCEL	DTECH, DVOJITÉ OZUBENÍ EXTRA	D DVOJITÉ OZUBENÍ	ALU OZUBENÍ NA HLINÍK	SPEIÁLŇÍ OZUBENÍ NA KARBON A SKLOLÁMINÁT
Nerezová ocel	●		○			
Tvrdá ocel		●	○			
Litina			●	○		
Titan				●		
Nikl				●		
Měď / slitiny mědi				●		
Hliník					●	
Plasty / dřevo					●	○
Karbon, sklolamináty						●

POUŽITÍ DLE TVARU PRACOVNÍ ČÁSTI FRÉZY

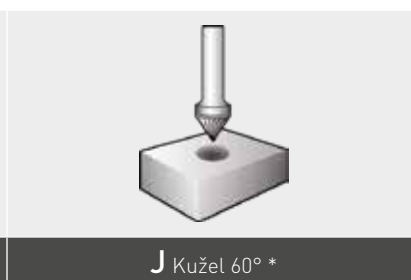
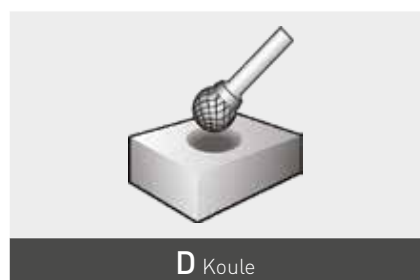
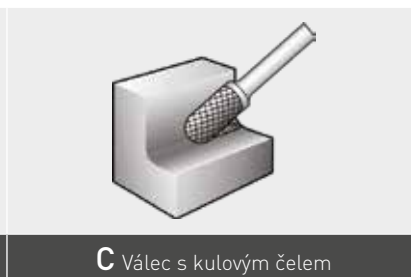
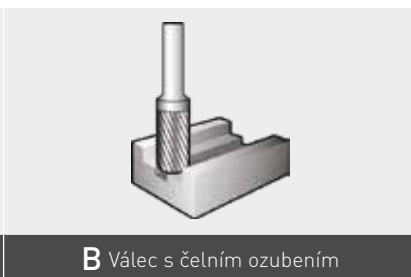
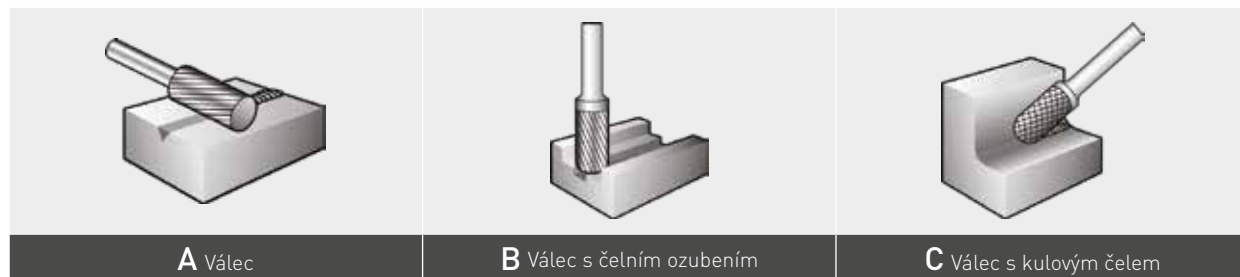

* Výroba na zakázku



* Výroba na zakázku

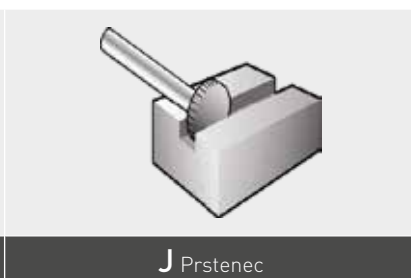







* Výroba na zakázku

PRO NEREZOVÉ OCELI **+++++**

- Ozubení inox pro vysoký úběr na nerezavějící oceli
- Díky novému typu ozubení je snížen ohřev materiálu
- Agresivní ozubení, velké třísky velmi rychlý úběr materiálu
- Pracujte rychle a efektivně



TVARY PRACOVNÍ ČÁSTI	D ₁ xL ₁ xD ₂ xL ₂ (mm)	BALENÍ	OBJEDNACÍ ČÍSLO
A VÁLEC			
	6x18x6x50	1	66261121900
	8x19x6x64	1	66261121901
	10x19x6x64	1	66261121902
	13x25x6x70	1	66261121911
C VÁLEC S KULOVÝM ČELEM			
	6x18x6x50	1	66261121912
	8x19x6x64	1	66261121920
	10x19x6x64	1	66261121921
	13x25x6x70	1	66261121922
D KOULE			
	6x5x6x50	1	66261122103
	8x6x6x52	1	66261122107
	10x8x6x54	1	66261122108
	13x11x6x56	1	66261122109
F STROMKOVITÝ TVAR S KULOVÝM ČELEM			
	6x18x6x50	1	66261122110
	8x20x6x65	1	66261122111
	10x19x6x64	1	66261122114
	13x25x6x70	1	66261122115
G STROMKOVITÝ			
	6x18x6x50	1	66261122116
	8x19x6x64	1	66261122118
	10x19x6x64	1	66261122119
	13x25x6x70	1	66261122120
L KÓNICKÝ TVAR S KULOVOU HLAVOU			
	8x25x6x70	1	66261122122
	10x20x6x65	1	66261122123
	13x32x6x77	1	66261122125
INOX - SADA FRÉZ			
	A 13x25x6x70	1	66261122126
	C 13x25x6x70	1	
	F 13x25x6x70	1	
	G 13x25x6x70	1	
	L 13x32x6x77	1	

PRO OCEL **+++++**

- Ozubení ocel pro vysoký úběr na běžné oceli
- Díky novému typu ozubení je snížen ohřev materiálu
- Agresivní ozubení, velké třísky velmi rychlý úběr materiálu
- Pracujte rychle a efektivně



TVARY PRACOVNÍ ČÁSTI	D ₁ xL ₁ xD ₂ xL ₂ (mm)	BALENÍ	OBJEDNACÍ ČÍSLO
B VÁLEC S ČELNÍM OZUBENÍM			
	6x18x6x50	1	66261121688
	8x19x6x64	1	66261121691
	10x19x6x64	1	66261121692
	13x25x6x70	1	66261121694
C VÁLEC S KULOVÝM ČELEM			
	6x18x6x50	1	66261121748
	8x19x6x64	1	66261121749
	10x19x6x64	1	66261121750
	13x25x6x70	1	66261121751
D KOULE			
	6x5x6x50	1	66261121753
	8x6x6x52	1	66261121755
	10x8x6x54	1	66261121756
	13x11x6x56	1	66261121757
F STROMKOVITÝ TVAR S KULOVÝM ČELEM			
	6x18x6x50	1	66261121759
	8x20x6x65	1	66261121760
	10x19x6x64	1	66261121747
	13x25x6x70	1	66261121762
G STROMKOVITÝ			
	6x18x6x50	1	66261121763
	8x19x6x64	1	66261121764
	10x19x6x64	1	66261121765
	13x25x6x70	1	66261121766
L KÓNICKÝ TVAR S KULOVOU HLAVOU			
	10x20x6x65	1	66261121767
	10x30x6x76	1	66261121768
	13x32x6x77	1	66261121769
INOX - SADA FRÉZ			
	A 13x25x6x70	1	
	C 13x25x6x70	1	
	F 13x25x6x70	1	66261121783
	G 13x25x6x70	1	
	L 13x32x6x77	1	

PRO LITINU A MĚKKOU OCEL DVOJITÉ OZUBENÍ EXTRA - POVLAKOVANÉ



- Dtech dvojitě ozubení extra s povlakem tilan (titan aluminium nitrid) pro lepší kluzné vlastnosti
- Snížení tepla na obrobku
- Bezproblémový odvod třísek a snížení opotřebení zubů
- Díky povlaku lze použít nižší pracovní přítlak





DVOJITÉ OZUBENÍ EXTRA

- Dtech dvojitě ozubení extra
- Bezproblémový odvod třísek, silné zuby a snížený úhel zubů
- Dlouhá životnost a snížení lámavosti zubů
- K dispozici je řada velikostí pro různé aplikace

TVARY PRACOVNÍ ČÁSTI	D ₁ xL ₁ xD ₂ xL ₂ (mm)	BALENÍ	DVOJITÉ OZUBENÍ EXTRA - POVLAKOVANÉ	DVOJITÉ OZUBENÍ EXTRA
A VÁLEC				
	3x13x3x38	1	-	66254477143
AR VÁLEC S RADIUSEM				
	6x5x6x150	1	-	66261140272*
	6x5,4x6x50	1	-	66261140336*
	10x9x6x53	1	-	66261140337
	12x10,8x6x55	1	-	66261140338*
B VÁLEC S ČELNÍM OZUBENÍM				
	6x5x6x150	1	-	07660739844*
	6x5,4x6x50	1	-	60157638174
C VÁLEC S KULOVÝM ČELEM				
	3x13x3x38	1	69957383238*	07660739841
	6x13x6x162	1	69957383277*	60157638175
F STROMKOVITÝ TVAR S KULOVÝM ČELEM				
	6x5,4x6x50	1	69957383321*	63642587067
L KÓNICKÝ TVAR S KULOVOU HLAVOU				
	10x9x6x53	1	69957383279	07660707832

* Výroba na zakázku

DVOJITÉ OZUBENÍ EXTRA SADA PRO SPECIÁLNÍ APLIKACE

sada	TVAR	D ₁ xL ₁ xD ₂ xL ₂ (mm)	BALENÍ	OBJEDNACÍ ČÍSLO
	A	10x19x6x65	1	7660739870*
	A	12x25x6x70	1	
	C	10x19x6x65	1	
	C	12x25x6x70	1	
	L	12x30x6x75	1	
	E	10x16x6x60	1	
	G	10x19x6x65	1	
	G	12x25x6x70	1	
	D	12x10,8x6x55	1	
	F	12x25x6x70	1	
	C	12x25x6x70	1	66254428281
	D	10x9x6x53	1	
	F	12x25x6x70	1	
	L	12x30x6x75	1	

* Výroba na zakázku

NOVÉ TVARY PRO SPECIÁLNÍ APLIKACE

TVARY PRACOVNÍ ČÁSTI	D ₁ xL ₁ xD ₂ xL ₂ (mm)	BALENÍ	OBJEDNACÍ ČÍSLO
CMN	12x25x6x70	1	66261140427*
DN	12x20x6x65	1	66261140430*
KMN	12x28x6x73	1	66261140595*
KN	12x18x6x63	1	66261140596*
LMN	12x35x6x80	1	66261140686*

* Výroba na zakázku

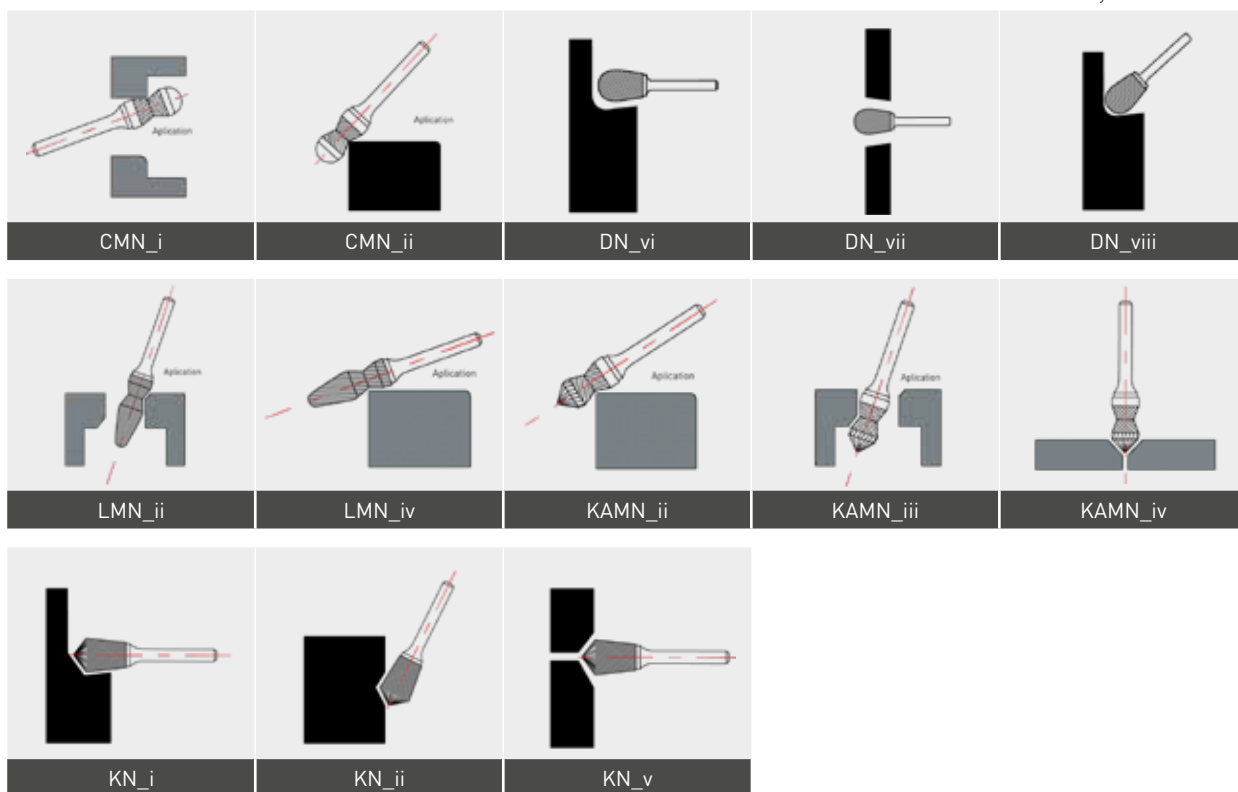

TVRDOKOVOVÉ FRÉZY

PRO TITAN NIKL, MĚĎ A MĚDĚNÉ SLITINY DVOJITÉ OZUBENÍ EXTRA - POVLAKOVANÉ



- Fréza double cut style 2v1 povlakovaná titan (titan aluminium nitrid) delší životnost ozubení, lepší kluzné vlastnosti a odvod třísek
- Universální ozubení pro rychlý úběr materiálu, čistý a hladký povrch
- Rychlý odvod třísek, snížené opotřebení zubů
- Díky povlaku lze použít nižší pracovní přitlak



DVOJITÉ OZUBENÍ



- "D" dvojitě ozubení
- Universální typ pro rychlé a čisté odstranění materiálu
- Ostré zuby pro vyšší produktivitu a delší životnost
- Dostupné v široké paletě tvarů a rozměrů

BDX DVOJITÉ OZUBENÍ





- Nové ozubení BDX s lamačem třísek, ideální volba v poměru cena/ výkon.
- Unikátní technologie zlepšuje vedení nástroje a zmenšuje velikost třísek.
- Velmi dlouhá životnost velmi rychlý úběr materiálu.

TVARY PRACOVNÍ ČÁSTI	D ₁ xL ₁ xD ₂ xL ₂ (mm)	BALENÍ	DVOJITÉ OZUBENÍ EXTRA - POVLAKOVANÉ	DVOJITÉ OZUBENÍ ++++	BDX DVOJITÉ OZUBENÍ +++
A VÁLEC					
	3x13x3x38	1	-	63642586518	-
	6x19x6x50	1	69957383214	60157638141	66261146394
	8x19x6x65	1	-	60157638143	66261146396
	10x19x6x65	1	69957383215*	60157638144	66261146496
	10x25x6x162	1	-	63642535764	-
	12x25x6x70	1	69957383219	7660707808	66261146497
	16x25x6x70	1	-	60157638148	-
B VÁLEC S ČELNÍM OZUBENÍM					
	3x13x3x38	1	-	60157638140	-
	6x19x6x50	1	-	63642586641	-
	8x19x6x65	1	-	7660707804	-
	8x19x6x175	1	-	63642535757	-
	10x19x6x65	1	-	60157638145	66261146498
	12x25x6x70	1	-	60157638147	66261146499
	16x25x6x70	1	-	60157638190	66261146500
C VÁLEC S KULOVÝM ČELEM					
	3x13x3x38	1	-	63642586710	-
	6x13x6x162	1	-	63642535773	-
	6x16x6x80	1	-	66261197806	-
	6x19x6x50	1	69957383234	60157638150	66261146521
	8x19x6x65	1	-	60157638151	66261146524
	10x19x6x65	1	69957383236	60157638152	66261146526
	12x19x6x65	1	-	60157638153	-
	12x25x6x70	1	69957383241	60157638154	66261146531
	16x25x6x70	1	-	60157638191	66261146532

TVARY PRACOVNÍ ČÁSTI	D ₁ xL ₁ xD ₂ xL ₂ (mm)	BALENÍ	DVOJITÉ OZUBENÍ EXTRA - POVLAKOVANÉ	DVOJITÉ OZUBENÍ ++++	BDX DVOJITÉ OZUBENÍ +++
D KOULE					
	6x5x6x150	1	-	63642535770*	-
	6x5,4x6x50	1	-	60157638166	66261146533
	8x7,2x6x52	1	-	60157638167	66261146534
	10x9x6x53	1	69957383279	7660707832	66261146535
	12x10,8x6x55	1	69957383281	69957383148	66261146536
E OVÁL					
	6x10x6x50	1	-	63642586892	-
	10x16x6x60	1	-	60157638159	-
	12x22x6x67	1	-	60157638162	-
F STROMKOVITÝ TVAR S KULOVÝM ČELEM					
	6x16x6x50	1	69957383296*	63642586955	66261146537
	6x18x6x150	1	-	66623391628	-
	8x20x6x150	1	-	66623382151	-
	10x19x6x65	1	69957383299	60157638170	66261146539
	12x25x6x70	1	69957383301	60157638171	-
	12x25x8x70	1	-	60157638172	66261146540
	16x25x6x70	1	-	63642586952	66261146541
G STROMKOVITÝ					
	3x12x3x38	1	69957351490	60157638163	-
	6x16x6x50	1	69957383305*	60157638164	66261146542
	10x19x6x65	1	69957383307	60157638165	66261146545
	12x25x6x70	1	-	7660707829	66261146547
	16x25x6x70	1	-	63642586980	66261146548
H PLAMÍNEK					
	8x19x6x65	1	-	60157638160	-
	12x32x6x77	1	69957383312	63642587971	-
L KÓNICKÝ TVAR S KULOVOU HLAVOU					
	6x16x6x50	1	69957383313*	60157638156	-
	8x19x6x69	1	-	63642587104	66261146549
	10x27x6x75	1	-	63642587100	66261146550
	12x30x6x75	1	69957383320	63642587102	66261146552
M ŠPIČATÝ KUŽEL					
	6x19x6x50	1	69957383326*	63642587137	-
	6x25x6x50	1	-	63642587138*	-
	10x16x6x65	1	-	63642587133	-
	12x22x6x70	1	69957383328	60157638149	-

* Výroba na zakázku

SADY MINI FRÉZ NA 3MM A 6MM STOPCE

sada	TVAR	D ₁ xL ₁ xD ₂ xL ₂ (mm)	BALENÍ	OBJEDNACÍ ČÍSLO
SADA 10ks MINI FRÉZ NA 3 mm STOPCE 	A	3x13x3x38	1	7660708056
	B	3x13x3x38	1	
	M	3x11x3x38	1	
	C	3x13x3x38	1	
	L	3x8x3x38	1	
	H	3x8x3x38	1	
	E	3x6x3x38	1	
	G	3x13x3x38	1	
	D	3x2,7x3x39	1	
	F	3x13x3x38	1	
SADA 10ks MINI FRÉZ NA 3 mm STOPCE 	A	10x19x6x65	1	63642553618
	C	12x25x6x70	1	
	F	12x25x6x70	1	
	G	10x19x6x65	1	
	L	12x30x6x75	1	
SADA 5 ks FRÉZ NA 6mm STOPCE 	C	12x25x6x70	1	66254428265
	D	10x9x6x53	1	
	F	12x25x6x70	1	
	L	12x30x6x75	1	



PRO LITINU A MĚKKOU OCEL





ALU POVLAK **++++**

- Povlakované ozubení na hliník povlak titan (titan aluminium nitrid) zaručuje lepší odvod třísek, zabraňuje zalepování
- Redukce vzniklého tepla
- Rychle a čistě odstraňování třísek, dlouhá životnost ozubení
- Díky povlaku lze použít nižší pracovní přítlak

ALU **++++**

- Typ ozubení alu pro odjehlování hliníku, hliníkových slitin a plastů
- Dostupné v široké paletě tvarů a rozměrů na různé aplikace
- Speciální ozubení pro snadný odvod třísek



TVARY PRACOVNÍ ČÁSTI	D ₁ xL ₁ xD ₂ xL ₂ (mm)	BALENÍ	ALU POVLAK	ALU
A VÁLEC				
	10x19x6x65	1	69957383216	60157638195
	12x25x6x70	1	69957383220*	63642586517
B VÁLEC S ČELNÍM OZUBENÍM				
	10x19x6x65	1	-	07660739845
C VÁLEC S KULOVÝM ČELEM				
	10x19x6x65	1	69957383239*	60157638182
	12x25x6x70	1	69957383278*	07660707846
F STROMKOVITÝ TVAR S KULOVÝM ČELEM				
	10x19x6x65	1	69957383300	63642586951
	12x25x6x70	1	69957383303	60157638181
L KÓNICKÝ TVAR S KULOVOU HLAVOU				
	6x16x6x50	1	-	63642587095*
	12x30x6x75	1	69957383325	63642587101

SADA ALU FRÉZ **++++**



KIT	TVAR	D ₁ xL ₁ xD ₂ xL ₂ (mm)	BALENÍ	OBJEDNACÍ ČÍSLO
 HLINÍKOVÁ SADA	C	12x25x6x70	1	66254428260
	D	10x9x6x53	1	
	F	12x25x6x70	1	
	L	12x30x6x75	1	

* Výroba na zakázku

SPEIÁLNI OZUBENÍ NA KARBON A SKLOLÁMINÁT



- Použití na kompozitových materiálech, karbonu, sklolaminátu
- Použití na ručním či na cnc stroji
- Speciální ozubení pro velmi přesné obrábění
- Různá geometrie zubů - vrtání, začišťování, srážení hran

TVARY PRACOVNÍ ČÁSTI	D ₁ xL ₁ xD ₂ xL ₂ (mm)	BALENÍ	OBJEDNACÍ ČÍSLO
BEZ ČELNÍHO OZUBENÍ			
	3x13x3x45	1	66261140775
	6x19x6x63	1	66261140784
	8x25x8x63	1	66261140788
	10x25x10x63	1	66261140689*
	12x30x12x75	1	66261140697*
BUR STYLE			
	3x13x3x45	1	66261140777
	6x19x6x63	1	66261140786
	8x25x8x63	1	66261140793
	10x25x10x63	1	66261140695*
	12x30x12x75	1	66261140700*
ENDMILL			
	3x13x3x45	1	66261140779
	6x19x6x63	1	66261140787
	8x25x8x63	1	66261140797
	10x25x10x63	1	66261140696*
	12x30x12x75	1	66261140702*
DRILLPOINT			
	3x13x3x45	1	66261140776
	6x19x6x63	1	66261140785
	8x25x8x63	1	66261140792
	10x25x10x63	1	66261140693*
	12x30x12x75	1	66261140698*

* Výroba na zakázku

DOPORUČENÉ PRACOVNÍ RYCHLOSTI

TYP MATERIÁLU	PRŮMĚR PRACOVNÍ ČÁSTI				
	3mm	6mm	10mm	12mm	16mm
Ocel	60000-90000	45000-60000	30000-40000	22500-30000	18000-24000
Temperovaná ocel	60000-90000	30000-45000	19000-30000	15000-22500	12000-18000
Nerezová ocel	60000-90000	30000-45000	19000-30000	15000-22500	12000-18000
Odlitky	45000-90000	22500-60000	15000-40000	11000-30000	9000-24000
Titan	60000-90000	30000-45000	19000-30000	15000-22500	12000-18000
Nikl	60000-90000	30000-45000	19000-30000	15000-22500	12000-18000
Měď / slitiny mědi	45000-90000	22500-60000	15000-40000	11000-30000	9000-24000
Hliník	30000-90000	15000-70000	10000-50000	7000-38000	6000-30000
Plasty	30000-90000	15000-70000	10000-50000	7000-38000	6000-30000
Karbon, sklolamináty	64000-117000	32000-59000	19000-35000	16000-30000	12000-22000

Doporučené rychlosti jsou pro standardní délku stopky 45mm, maximální přesah 10mm.
Maximální doporučená rychlost pro extra dlouhé frézy je 15000 ot / min.

DOPORUČENÍ K POUŽITÍ

- Pro dosažení optimálního výkonu nastavte doporučené pracovní rychlost
- Doporučená pracovní rychlost zaručuje ideální odvod třísek
- Tvrdší materiály nebo lepivé kovy, jako titan, vyžadují pomalejší rychlost
- vyšší než doporučené otáčky způsobují rychlejší opotřebení zubů
- Menší otřepy vyžadují vyšší rychlosti
- velmi vysoký tlak po dlouhou dobu způsobí zahřívání a může vést k odpadnutí pracovní části od stopky
- Při používání používejte rovnoměrný pohyb a lehký přitlak
- Nepožívejte při práci větší část než 1/3 pracovní části



NORTON NORBEVEL

Nové stroje Norton NorBevel-6 a NorBevel-12 jsou revolucí v ohraňování a odhrotování a zaoblení hran na kov!

Společnost Norton nyní nabízí dvě nové řady strojů, kompaktní a ergonomické. Nabízí dvě varianty elektrické a pneumatické, které usnadňují zkosení, ohraňování, odhrotování a zaoblení kovů, rychlejší, přesnější a hospodárnější. Koncept NorBevel byl navržen pro náročné úkosové práce s úkosem do hloubky 12 mm.



PRO OHRAŇOVÁNÍ, NORBEVEL POSKYTUJE :

LEPŠÍ PRACOVNÍ PODMÍNKY

Lehká stroj, téměř bez vibrací. Třísky jsou dostatečně velké, aby okamžitě upadly na zem. Neuvolňují se žádné nebezpečné částice prachu nebo spaliny.

PŘESNÉ ÚHLE

Stroje NorBevel-6 a NorBevel-12 poskytují díky stále stejnému a přesnému úhlu ideální podmínky pro svařování.

PŘESNÉ, ČISTÉ OPRACOVÁNÍ BEZ KONTAMINACE

protože Norbevel nekontaminuje opracovávaný materiál vzniká tak ideální a čistý základ pro budoucí svár.

RYCHLOST A FLEXIBILITA

Přibližně 1,2 metru zkosení lze provést za minutu. Za pár sekund lze stroj nastavit a šikmé obráběcí hlavy okamžitě vyměnit.

NENÍ POTŘEBA ŽÁDNÉ KONEČNÉ OPERACE

Dokonalý konečný výsledek ihned, bez nutnosti další operace. Snížené jiskření, a téměř nulový přenos tepla na obráběný materiál.

PRO RADIUSY : NORBEVEL POSKYTUJE:

JEDNOTNÁ A STÁLE STEJNÁ KVALITA

Po použití Norbevel již nejsou potřeba kabelové průchodky, povrch je opracován tak aby kabely nenarušoval.

KVALITNÍ ÚPRAVA

Pouze s NorBevel můžete při zakulacování kovu rychle dosáhnout vysoké a konstantní kvality.

RYCHLOST A FLEXIBILITA

Zaoblení malých otvorů o průměru 18 mm je díky konstrukci kompaktního a lehkého stroje velmi snadné a rychlé.

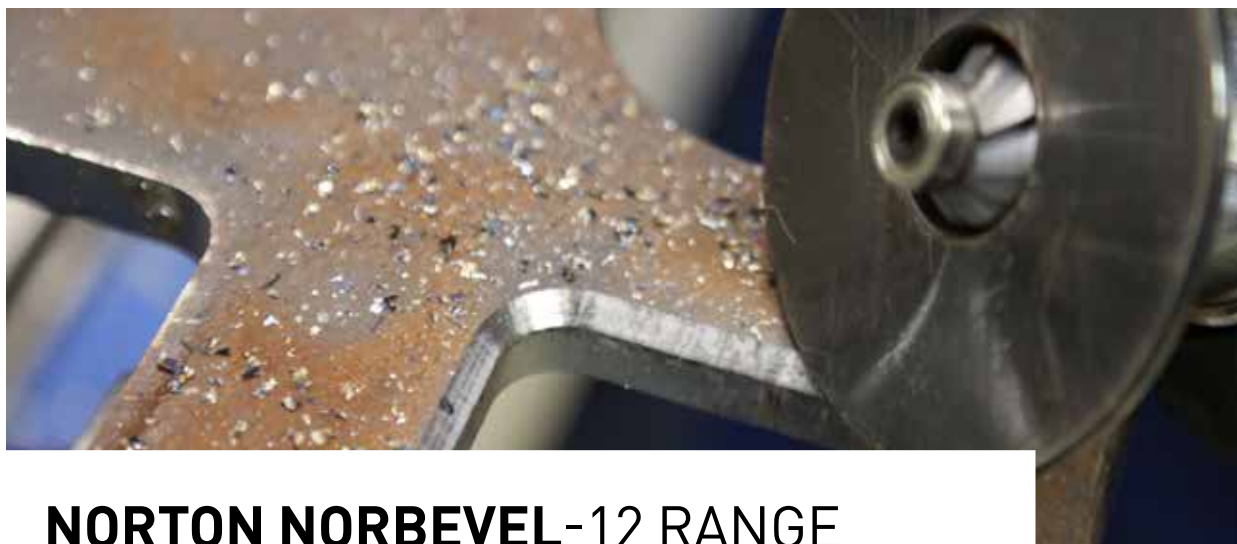

NORTON NORBEVEL-12 RANGE

Model NorBevel 12 byl navržen pro náročné úkosové a práce s poloměrem do hloubky 12 mm. Oba modely EBA-12 a ABA-12 mají výkonné motory, nastavitelné hlavy pro přizpůsobení hloubky zkošení. Dodávají se v praktickém pouzdru s adaptérem. Elektrická verze, EBA-12, má regulaci otáček.

NORBEVEL EBA-12 ELECTRIC

- Radius: R2, R3, R4, R5, R6, R8
- Úhel: 15°, 22,5°, 30°, 37,5°, 45°, 60°
- Elektrický motor: 1.53kw
- Voltage: 230V / 120V
- Max otáčky: 10.500 rpm
- Váha: 4,5kg

MAX. HLoubKA ZKOŠENÍ	MINIMÁLNÍ PRŮMĚR OTVORU	OBJEDNACÍ ČÍSLO
12mm	41mm	66261107700



Šikmá hlava s nastavením hloubky



Nastavení rychlosti



Praktické pouzdro

NORBEVEL ABA-12 PNEUMATIC

- Radius: R2, R3, R4, R5, R6, R8
- Úhel: 15°, 22,5°, 30°, 37,5°, 45°, 60°
- Výkon: 2 PK / 1,48kw
- Tlak vzduchu: 6 barů
- Průtok vzduchu: 1100 litrů / min
- Otáčky: 10.000 rpm
- Váha: 5,66 kg

MAX. HLoubKA ZKOŠENÍ	MINIMÁLNÍ PRŮMĚR OTVORU	OBJEDNACÍ ČÍSLO
12mm	41mm	66261107706

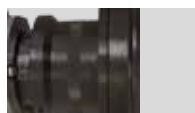

Šikmá hlava s nastavením hloubky





Bezpečnostní vypínač



Praktické pouzdro

VÝMĚNNÉ HLAVY PRO NORVEBEL 12 (ELEKTRICKÉ A PNEUMATICKÉ)

MAX. HLOUBKA (mm)	RADIUS / ÚHEL	BALENÍ	LASEREM ŘEZANÁ OCEL, NEREZOVÁ OCEL	OCEL	HLINÍK, PLASTY, MOSAZ, MĚKKÉ MATERIÁLY
 8mm	R2	1	66261136479	66261107707	66261113318
	R3	1	66261136480	66261107799	66261113319
	R4	1	66261146202	66261107801	66261113320
	R5	1	66261152485*	-	66261152479
	R6	1	66261152487*	-	66261152482
	R8	1	66261152489*	-	66261152484
 8mm	15°	1	66261146203	66261107802	66261146151*
	22,5°	1	66261146204*	66261107804*	66261146162*
	30°	1	66261146205	66261107805	66261113321
	37,5°	1	66261146206*	66261107806*	66261146164*
	45°	1	66261136503	66261107809	66261113323
	52,5°	1	66261146207*	66261146142*	66261146165*
	60°	1	66261146209*	66261107811*	66261146166*
 12mm	15°	1	66261146210	66261107812	66261146167*
	22,5°	1	66261146211*	66261107840*	66261146168*
	30°	1	66261146212	66261107841	66261146169
	37,5°	1	66261146215*	66261107843*	66261146170*
	45°	1	66261146216	66261107844	66261146171
	52,5°	1	66261146219*	66261146144*	66261146172*
	60°	1	66261146220*	66261107845*	66261146173*

* Výroba na zakázku

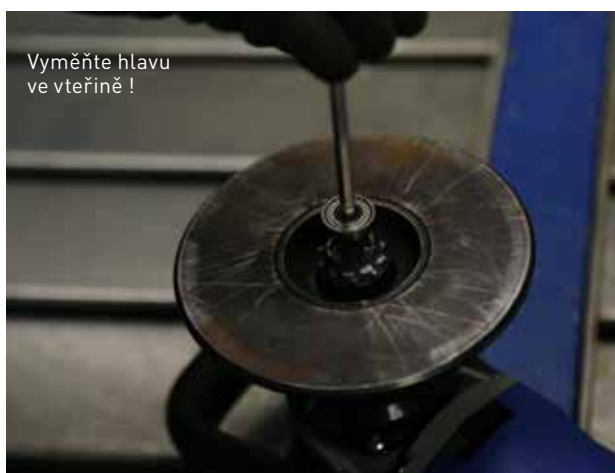

Doporučená hloubka řezu 4mm



NORTON NORBEVEL- 6 RANGE

Pro lehčí zkosení a zaoblení do hloubky 6 mm jsou určené stroje NorBevel-6. Kompaktní, manévrovatelné a jsou k dispozici ve dvou super lehkých modelech s elektrickým a pneumatickým motorem. Verze Premium může být použita pro velmi přesné obrábění s nastavením hloubky 0,1 mm. Blokování vřetena usnadňuje a urychluje výměnu hlavy a vyžaduje pouze jeden klíč.

NORBEVEL EBI-6 **+++++** ELECTRIC PREMIUM

- Radius: R2, R3, R4
- Úhel: 15°, 22,5°, 30°, 37,5°, 45°, 60°
- Elektrický Motor: 500 W
- Napětí: 230V / 120V
- Otáčky: 11.000 rpm
- Váha: 2.0kg



Plnulé nastavení rychlosti



Jednoduché nastavení hloubky



Praktické pouzdro

MAX. HLOUBKA ZKOSENÍ	MINIMÁLNÍ PRŮMĚR OTVORU	OBJEDNACÍ ČÍSLO
6mm	22mm	66261126777

NORBEVEL EBI-6 **+++** ELECTRIC

- Radius: R2, R3, R4
- Úhel: 15°, 22,5°, 30°, 37,5°, 45°, 60°
- Elektrický motor: 500 W
- Napětí: 230V / 120V
- Otáčky: 11.000 rpm
- Váha: 1.6kg



Plnulé nastavení rychlosti



Snadné použití



Praktické pouzdro

max. hloubka zkosení	MINIMÁLNÍ PRŮMĚR OTVORU	OBJEDNACÍ ČÍSLO
6mm	22mm	66261107846

NORBEVEL ABIS-6 **++++** PNEUMATIC PREMIUM

- Radius: R2, R3, R4
- Angle: 15°, 22,5°, 30°, 37,5°, 45°, 60°
- Výkon: 8 PK / 0.38 kw
- Tlak vzduchu: 6 barů
- Průtok vzduchu: 310 litrů / min
- Rychlost: 25.000 rpm
- Váha: 1,1 kg

MAX. HLoubKA ZKOSENÍ	MINIMÁLNÍ PRŮMĚR OTVORU	OBJEDNACÍ ČÍSLO
6mm	22mm	66261129888



Bezpečnostní vypínač



Jednoduché nastavení hloubky a výměny hlavy



Praktické pouzdro

NORBEVEL EBI-6 **+++** PNEUMATIC

- Radius: R2, R3, R4
- Angle: 15°, 22,5°, 30°, 37,5°, 45°, 60°
- Výkon: 8 PK / 0.38 kw
- Tlak vzduchu: 6 barů
- Průtok vzduchu: 310 litrů / min
- Rychlost: 25.000 rpm
- Váha: 0.8 kg

MAX. HLoubKA ZKOSENÍ	MINIMÁLNÍ PRŮMĚR OTVORU	OBJEDNACÍ ČÍSLO
6mm	22mm	66261107847

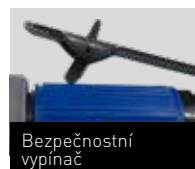

Bezpečnostní vypínač



Snadné použití



Praktické pouzdro

VÝMĚNNÉ HLAVY PRO NORBEVEL - 06 (ELEKTRICKÉ A PNEUMATICKÉ)

MAX. HLoubKA (mm)	RADIUS/ ÚHEL	BALENÍ	LASEREM ŘEZANÁ OCEL, NEREZOVÁ OCEL	OCEL	HLINÍK, PLASTY, MOSAZ, MĚKKÉ MATERIÁLY
6mm	R2	1	66261136486	66261107851	66261113306
	R3	1	66261136502	66261107852	66261113309
	R4	1	66261146174	66261107853	66261113310
6mm	15°	1	66261146175	66261107854	66261146145*
	22,5°	1	66261146178*	66261107855*	66261146146*
	30°	1	66261146179	66261107856	66261113311
	37,5°	1	66261146180*	66261107857*	66261146147*
	45°	1	66261136504	66261107858	66261113312
	52,5°	1	66261146181*	66261146141*	66261146149*
	60°	1	66261146182*	66261107859*	66261146150*

* Výroba na zakázku



Doporučená hloubka řezu 4mm



OCELOVÁ VLNA

Ideální pro čištění nejrůznějších materiálů, strukturování dřeva, omyvatelná, odolná proti roztrhnutí.

STANDARD **++++**

- Vyrobeno z velmi jemných ocelových vláken
- Pro použití na dřevo, barvu, kov, kámen, mramor a sklo
- Může být použita s chemickým čisticím
- Ideální pro čištění a jemné dokončování



VÁHA	KVALITA	BALENÍ	OBJEDNACÍ ČÍSLO
1kg	0000	12	63642593149
1kg	000	12	63642593151
1kg	00	12	63642593153
1kg	0	12	63642593154

SAINT-GOBAIN ABRASIVES NV/SA
INDUSTRIELAAN 129
1070 ANDERLECHT
BRUSSELS
BELGIUM
TEL: +32 2 267 21 00
FAX: +32 2 267 84 24

SAINT-GOBAIN ABRASIVES, A.S.
SMRČKOVA 2485/4
180 00 PRAHA 8
CZECH REPUBLIC
TEL: +420 220 406 621

SAINT-GOBAIN ABRASIVES A/S
ROBERT JACOBSENS VEJ 62A
2300 KØBENHAVN S
DENMARK
TEL: +45 4675 5244

PO BOX 643706
FORTUNE TOWER OFFICE 2106
JLT BLOCK C
(NEXT TO METRO STATION)
JUMEIRA LAKE TOWER, DUBAI
UNITED ARAB EMIRATES
TEL: +971 4 431 5154
FAX: +971 4 431 5434

SAINT-GOBAIN ABRASIFS
RUE DE L'AMBASSADEUR - B.P.8
78 702 CONFLANS CEDEX
FRANCE
TEL: +33 (0)1 34 90 40 00
FAX: +33 (0)1 39 19 89 56

SAINT-GOBAIN ABRASIVES GMBH
BIRKENSTRASSE 45-49
D-50389 WESSELING
GERMANY
TEL: +49 (0) 2236 703-1
+49 (0) 2236 8996-0
+49 (0) 2236 8911-0
FAX: +49 (0) 2236 703-367
+49 (0) 2236 8996-10
+49 (0) 2236 8911-30
FÜR DEN FACHHANDEL ÖSTERREICH
TEL: +43 (00) 662 430 076

SAINT-GOBAIN ABRASIVES KFT.
1225 BUDAPEST
BÁNYALÉG U. 60/B.
HUNGARY
TEL: +36 1 371 22 50
FAX: +36 1 371 22 55

SAINT-GOBAIN ABRASIVI S.P.A
VIA PER CESANO BOSCONI 4
I-20094 CORSICO MILANO
ITALY
TEL: +39 02 44 851
FAX: +39 02 44 78 266

SAINT-GOBAIN ABRASIVES S.A.
190 RUE J.F. KENNEDY
L-4930 BASCHARAGE
GRAND DUCHE DE LUXEMBOURG
TEL: +352 50 401 1
FAX: +352 50 16 33
NO. VERT (FRANCE) 0800 906 903

SAINT-GOBAIN ABRASIFS, S.A.
2 ALLÉE DES FIGUIERS
AIN SEBAA - CASABLANCA
MOROCCO
TEL: +212 5 22 66 57 31
FAX: +212 5 22 35 09 65

SAINT-GOBAIN ABRASIVES BV
GROENLOSEWEG 28
7151 HW EIBERGEN
P.O. BOX 10
7150 AA EIBERGEN
THE NETHERLANDS
TEL: +31 545 466466
FAX: +31 545 474605

SAINT-GOBAIN ABRASIVES AS
POSTBOKS 11, ALNABRU, 0614 OSLO
BROBEKKVEIEN 84
0582 OSLO
NORWAY
TEL: +47 63 87 06 00
FAX: +47 63 87 06 01

SAINT-GOBAIN HPM POLSKA SP. Z O.O.
UL. NORTON 1
62-600 KOŁO
POLAND
TEL: +48 63 26 17 100
FAX: +48 63 27 20 401

SAINT-GOBAIN ABRASIVOS, L. DA
ZONA INDUSTRIAL DA MAIA
I-SECTOR VIII, NO. 122
APARTADO 6050
4476 - 908 MAIA
PORTUGAL
TEL: +351 229 437 940
FAX: +351 229 437 949

**SAINT-GOBAIN GLASS,
BUSINESS UNIT ABRASIVI
PUNCT DE LUCRU:**
LOC.VETIS, JUD. SATU MARE
447355, STR. CAREIULUI 11,
PARC INDUSTRIAL RENOVATIO
ROMANIA
TEL: +40 261 839 709
FAX: +40 261 839 710

SG HPM RUS
58, F. ENGELS STR.
STROENIE 2
105082 MOSCOW
RUSSIA
TEL: +74 955 408 355
FAX: +74 959 373 224

SAINT-GOBAIN ABRASIVES (PTY) LTD
2 MONTEER ROAD
ISANDO 1600
P.O. BOX 67
SOUTH AFRICA
TEL: +27 11 961 2000
FAX: +27 11 961 2184/5

SAINT-GOBAIN ABRASIVOS, S.A.
CTRA. DE GUIPÚZCOA, KM. 7,5
E-31195 BERRIOPLANO (NAVARRA)
SPAIN
TEL: +34 948 306 000
FAX: +34 948 306 042

SAINT-GOBAIN ABRASIVES AB
BOX 495
SE-191 24 SOLLENTUNA
SWEDEN
TEL: +46 8 580 881 00
FAX: +46 8 580 881 01

SAINT-GOBAIN INOVATIF MALZEMELER VE
AŞINDIRICI SAN. TIC. A.Ş.
GOLD PLAZA, ALTAY ÇEŞME MAHALLESİ,
ÖZ SOKAK, NO:19/16
34843 MALTEPE-ISTANBUL ,
TURKEY
TEL: 0090-216-217 12 50
FAX: 0090-216-442 40 74

SAINT-GOBAIN ABRASIVES
DOXEY RD
STAFFORD
ST16 1EA
UNITED KINGDOM
TEL: +44 1785 222 000
FAX: +44 1785 213 487



Saint-Gobain Abrasives, a.s.
Smrčkova 2485/4
180 00 Praha 8
Czech Republic
Tel: + 420 220 406 621

www.nortonabrasives.com
www.youtube.com/NortonAbrasivesEMEA

Norton je registrovaná ochranná známka společnosti Saint-Gobain Abrasives.
Form # 3333



DOKONALÁ TECHNOLOGIE BROUŠENÍ PRŮMYSLOVÉ APLIKACE

2018